

目次

	ページ
安全上のご注意	4
使用上のご注意	8
デジタル放送を受信するための手順	10
付属品・乾電池の入れ方	11
各部の名称と機能	12
接続方法	
アンテナの接続	16
各機器との接続	18
電話回線との接続	19
B-CAS (IC) カードについて	21
番組を楽しむための基本操作	22
メニュー画面一覧	25
設定方法	
地域設定	26
地上デジタルチャンネルサーチ	27
地上 (UHF) アンテナの方向調整	29
衛星アンテナの設定・方向調整	30
接続したテレビの設定	32
電話回線の設定	35
ダウンロードの設定	41
暗証番号の設定	42
視聴年齢制限の設定	44
番組情報保持設定 (番組情報の自動更新)	46
受信チャンネルの修正	47
初期化する	52
番組を見る	
放送切換	53
チャンネルを順次切換える	54
番号入力	55
簡単選局	56
前選局・テレビ／ラジオ／データの切換え	57
有料番組を見る	58
映像切換・音声切換	60
字幕切換	61
番組についての情報を見る	62

	ページ
番組を予約する	
番組表から予約する	64
予約詳細設定	66
予約ができないときのメッセージ	68
録画予約のご注意	69
予約の削除	70
予約の変更	72
録画機器との接続	74
<hr/>	
便利な機能	
機能ボタン	75
アンテナレベル	76
簡単選局ボタンの編集	77
ジャンル検索	79
画面拡大機能(ズーム機能)	80
<hr/>	
情報を見る	
メールを見る	81
ボード(お知らせ)を見る	82
ペイ・パー・ビュー購入履歴	83
B-CASカードのID・カード番号を見る	86
ソフトウェアのバージョンを見る/データ放送の発信履歴を表示する	87
B-CASカード発信履歴を表示する	88
<hr/>	
アイコン一覧	89
<hr/>	
チャンネル一覧	90
<hr/>	
メッセージ表示一覧	92
<hr/>	
エラーコード一覧	95
<hr/>	
故障とお考えになる前に	96
<hr/>	
用語解説	98
<hr/>	
索引	100
<hr/>	
規格表・保証とアフターサービスについて	102
<hr/>	
当社支店・営業所	103
<hr/>	
便利メモ・愛情点検	104





安全上のご注意

必ずお読みください

ご使用前に、この「安全上のご注意」をよくお読みください。

絵表示について

この「取扱説明書」には、製品を安全に正しくご使用いただき、ご使用になる方や他の人への危害、財産への損害を未然に防止するために、いろいろな表示がしてあります。その表示と意味は次のとおりです。

	警告	この表示を無視して、誤った取扱いをすると、人が死亡または重傷を負う可能性が想定される内容を示しています。
	注意	この表示を無視して、誤った取扱いをすると、人が傷害を負う可能性が想定される内容、および、物的損害のみの発生が想定される内容を示しています。
	△記号は、注意(警告を含む)が必要な内容があることを示しています。 図の中に注意内容(左図の場合、警告または注意)が描かれています。	
	⊘記号は、禁止の行為を示しています。 図の中や近くに禁止内容(左図の場合、分解禁止)が描かれています。	
	●記号は、行為を強制したり指示する内容を示しています。 図の中に指示内容(左図の場合、ACプラグをACコンセントから抜く)が描かれています。	

警告

●本機は、ぐらついた台の上や傾いた所など、不安定な場所に置かないでください。落下して、けがの原因となります。

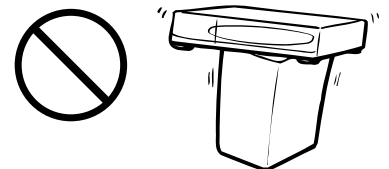

●AC100V以外の電源電圧で使用しないでください。
火災・感電の原因となります。

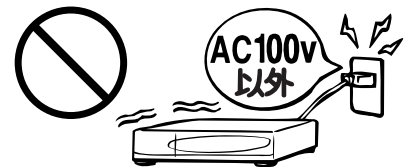

●ACコードを傷つけたり、加工したり、無理に曲げたり、ねじったり、引っ張ったり、加熱したりしないでください。また、重いものを載せたり、熱器具に近付けないでください。
ACコードが破損して、火災・感電の原因となります。
ACコードが傷んだら(芯線の露出、断線など)販売店に交換をご依頼ください。そのまま使用すると、火災・感電の原因となります。

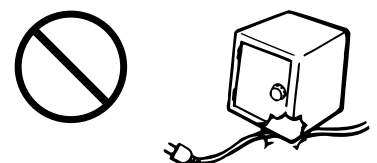

●付属のACコードは、本機専用です。他の機器に使用しないでください。
火災・感電の原因となります。



安全上のご注意つき

必ずお読みください

警告

- 本機の通風孔などから、金属類や燃えやすいものなど、異物を入れないでください。火災・感電の原因となります。

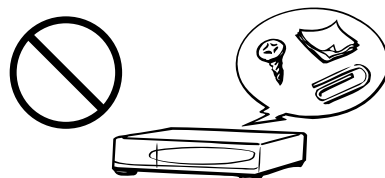

- 本機に水を入れたり、濡らしたりしないようにしてください。風呂場で使用したり、本機の上に薬品や水の入った容器を置いたりしないでください。水や薬品が中に入った場合、火災・感電の原因となります。またペットなどの動物が、本機の上に乗らないようにご注意ください。尿や糞が中に入った場合、火災・感電の原因となります。

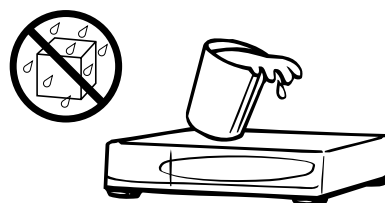

- 万一、本機の内部に、異物や水が入った場合、本機の電源を切り、ACプラグをACコンセントから抜いて販売店にご連絡ください。そのまま使用すると、火災・感電の原因となります。特にお子様のいるご家庭ではご注意ください。

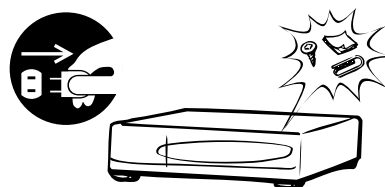

- 本機のカバーを外したり、改造したりしないでください。また、本機の内部には触れないでください。火災・感電の原因となります。内部の点検・調整・修理は販売店にご依頼ください。

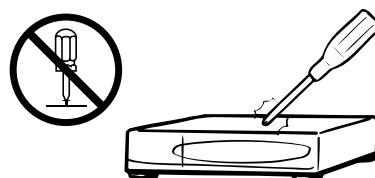

- 万一、煙が出ている、変な臭いや音がするなどの異常状態のまま使用すると、火災・感電の原因となります。すぐに本機の電源を切り、その後、必ずACプラグをACコンセントから抜き、煙や臭いが出なくなるのを確認して販売店に修理をご依頼ください。また、テレビの画像が映らない、音が出ないなどの症状があるときも、テレビと共に本機の電源スイッチを切り、ACプラグをACコンセントから抜いて販売店に修理をご依頼ください。お客様による修理は危険ですから、絶対におやめください。

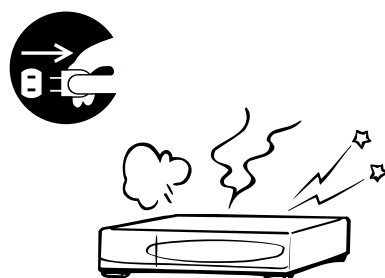

- 万一、本機を落としたり、ケース・カバーを破損した場合、本機の電源を切り、ACプラグをACコンセントから抜いて販売店にご連絡ください。そのまま使用すると、火災・感電の原因となります。

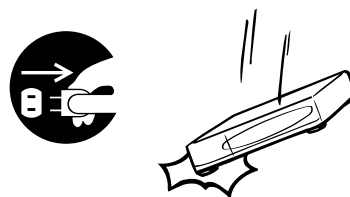

- 雷が鳴り出したら、ケーブルやACプラグには触れないでください。感電の原因となります。



⚠ 注意

- 本機は、湿気やほこりの多い場所、調理台や加湿器のそばなど、油煙や湯気などが当たるような場所に置かないでください。
火災・感電の原因となることがあります。

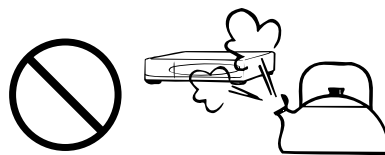

- 本機の通風孔をふさいだり、風通しの悪い場所に置いたりしないでください。通風孔をふさいだり、風通しを悪くしたりすると内部に熱がこもり、火災の原因となることがあります。
次のような使い方はしないでください。

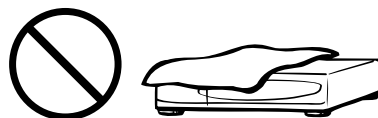

- ・本機を押し入れ・本箱・天井裏など、風通しの悪い、狭いところに押込む。
- ・テーブルクロスを掛けたり、じゅうたんや布団の上に置く。
- ・布や布団でおおったり、包んだりする。

- テレビ台などに設置する場合、左右・後方に10cm以上、上側に8cm以上の間隔をあけてください。

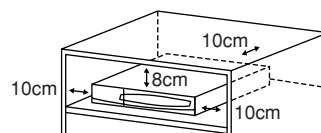

- 本機に乗らないでください。
特にお子様のいるご家庭ではご注意ください。
破損して、けがの原因となることがあります。

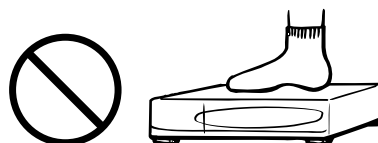

- 本機の上に重いものを置かないでください。
バランスがくずれて倒れたり、落下したりして、けがの原因となることがあります。

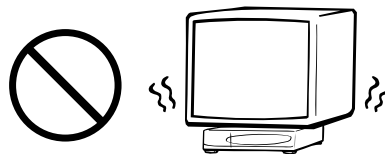

- 温室やサンルームなどの、高温で多湿の場所に置かないでください。
火災・感電の原因となることがあります。

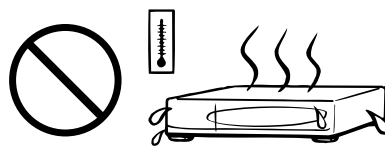

- ACプラグをACコンセントから抜くときは、ACコードを引っ張らないでください。
ACコードが傷つき、火災・感電の原因となることがあります。
必ずACプラグを持って抜いてください。

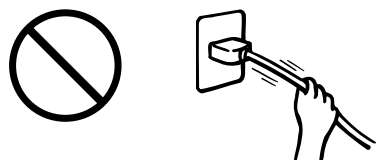

- ぬれた手で、ACプラグを抜き差ししないでください。
感電の原因となることがあります。



- 移動させる場合、電源スイッチを切り、必ずACプラグをACコンセントから抜き、ケーブルや機器間の接続コードなど、外部の接続コードを外したことを確認して行ってください。ACコードに傷がつくと、火災・感電の原因となることがあります。

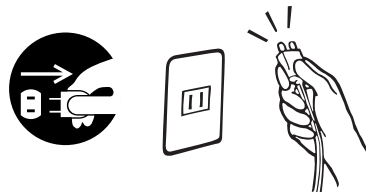

⚠ 注意

- お手入れは、安全のため、必ずACプラグをACコンセントから抜いて行ってください。感電の原因となることがあります。



- 旅行などで長期間、本機を使用しないときは、安全のため、必ずACプラグをACコンセントから抜いてください。火災の原因となることがあります。



- ACプラグは、ACコンセントに根元までしっかりと差込んでください。すき間があるとゴミがたまり、火災の原因となることがあります。また、ACプラグは定期的にACコンセントから抜いて掃除してください。



- ACコードは、結んだり、束ねたりしたままで使用しないでください。発熱して、火災の原因となることがあります。

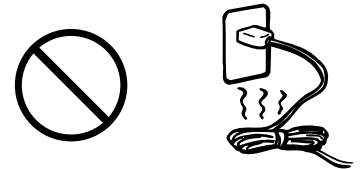

- リモコンには、新しい電池と古い電池をいっしょに使用しないでください。電池の破裂、液漏れにより、火災・けがや周囲を汚染する原因となることがあります。

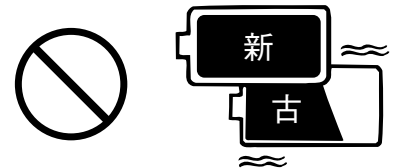

- リモコンに電池を入れる場合、極性表示(プラス⊕とマイナス⊖の向き)に注意して、表示どおりに入れてください。間違えると、電池の破裂、液漏れにより、火災・けがや周囲を汚染する原因となることがあります。

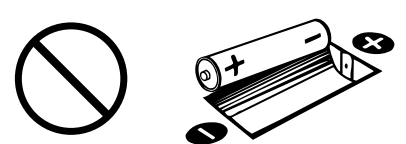

- 長期間、本機を使用しないときは、付属のリモコンから電池を取出してください。液漏れの原因となることがあります。

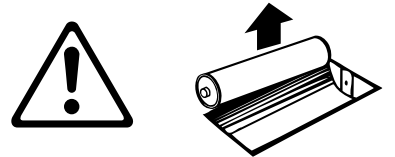

- 万一、リモコン内で電池の液漏れが起こったら、販売店にご相談ください。また、液が身体についたときは、水でよく洗い流してください。

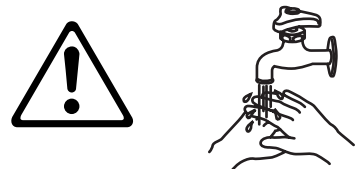

- 5年に一度は、本機内部の掃除を販売店にご相談ください。内部にほこりがたまったら、長期間、掃除をしないと、火災や故障の原因となることがあります。特に、湿気の多くなる梅雨期の前に掃除をすると、より効果的です。掃除費用については、販売店にご相談ください。



- アンテナは送配電線から離れた場所に設置してください。アンテナが倒れた場合、感電の原因となることがあります。アンテナは強風の影響を受けやすいため、しっかり取付けてください。
- アンテナ工事は、技術と経験が必要です。販売店にご相談ください。



- **有料放送や視聴者参加番組を楽しむときは、必ず電話回線を接続してください。**

本機は電話回線を使って、料金管理や視聴者参加番組へ参加できます。本機にNTTの2線式公衆電話回線（トーンまたはパルス）を接続し、異常発生時以外は取外さないでください。

公衆電話や共同電話および2線式電話回線と接続していない電話機（携帯電話、PHSなど）は、利用できません。

キャッチホンの契約がしてある場合、視聴者参加番組などで、データを送信中に電話がかかってきたときは、データの送信に失敗することがあります。

- **本機のACプラグは、常時ACコンセントに接続してください。**

海外旅行などで長期間、使用しないときや本機に異常が発生したとき以外は、本機のACプラグは、常にACコンセントに接続しておいてください。本機は、電源を切っているときでも、自動的に放送局からの情報を受信したり、視聴記録の送信を行ったりしています。

- **ダウンロードを実行するには、本機の電源を切って、電源表示灯を「切」または「制御」にしてください。**

ACプラグを外したり、電源を「入」にしているとダウンロードが実行されません。ダウンロードを実行するには、本機のACプラグをコンセントに接続し、電源を切って、電源表示灯を「切」または「制御」の状態にしてください。

- **長時間、静止画像を映さないでください。**

本機に接続されたテレビやプロジェクターに、長時間、静止画像を映していると、画面に映像が焼きつき、影のように画面に残る恐れがあります。

- **視聴記録の送信について**

B-GASカードに記録される視聴記録データは、定期的に電話回線から自動送信されます。

データ送信の電話料金は無料ですが、データ送信中は同じ回線に接続されている電話機は使用できません。

- **操作できなくなった場合**

本機の操作ができなくなった場合、本機前面にあるリセットボタンを押してください。（p.13）

- **本機の受信周波数帯域と同じ周波数を用いた携帯電話・無線機などは、できるだけ離れた位置でご使用ください。**

本機の使用する周波数帯域（90～770MHz、1032～2071MHz）と同じ周波数を使った携帯電話・無線機などを、本機やケーブルの途中で接続している機器に近づけると、その影響で映像・音声などに不具合が生じることがあります。

配線に使用するケーブルや分配器、分波器などには、外来電波の影響を受けにくい当社製の



マーク商品をおすすめします。

次の点にご留意ください

- 本機は、著作権保護技術を採用しており、マクロビジョン社およびその他の著作権者が保有する米国特許およびその他の知的財産権によって保護されています。この著作権保護技術の使用は、マクロビジョン社の許可が必要で、また、マクロビジョン社の特別な許可がない限り、家庭およびその他の一部の観賞用の使用に制限されています。分解したり、改造したりすることも禁じられています。
- 本機は、(社)電波産業会(ARIB)の規格に基づいた仕様になっています。規格の変更があった場合、仕様を変更することがあります。
- 国外で本機を使用して有料サービスを受けることは、有料サービス契約上、禁止されています。
- B-CASカードは、放送を視聴していただくための大切なカードです。お客様の責任で破損、故障、紛失などが発生した場合、再発行費用が必要となります。万一、破損、故障、紛失した場合、B-CASカスタマーセンターへご連絡ください。
- 万一、本機の不具合で、視聴または録画できなかった場合、補償についてはご容赦ください。
- ビデオデッキ・DVDレコーダーなどで録画・録音したものは、個人として楽しむほかは、著作権法上、権利者に無断で使用することは禁止されています。
- コピー制御のしくみに関する一般的な内容については下記ホームページをご覧ください。
 - 社団法人 地上デジタル放送推進協会 <http://www.d-pa.org/>
 - 社団法人 BSデジタル放送推進協会 <http://www.bpa.or.jp/>
- 電話回線を通じて、本機からクイズ番組の投票などを行う場合、電話料金は、お客様負担となります。
- メールや購入履歴、データ放送のポイントなどデジタル放送に関する情報は、本機に記憶されます。万一、本機の不具合でこれらの情報が消失した場合、復元はできないため、その内容の補償については、ご容赦ください。
- この取扱説明書に記載の画面は、実際に表示されるものと異なることがあります。チャンネル番号、チャンネル名、番組名を含め、実際に表示される内容については、本機に接続されたテレビの画面でご確認ください。

デジタル放送を受信するための手順

お使いになる前に

下記の手順にしたがって、デジタル放送を受信する準備を行なってください。

リモコンに乾電池を入れる

→ p.11

各機器の取付け・接続を行う

アンテナの接続

→ p.16

各機器との接続

→ p.18

電話回線との接続

→ p.19

B-CASカードを挿入する

→ p.21

リモコン、チューナー切換スイッチ
の番号を合わせる
本機およびテレビの電源を入れる

→ p.22

設置設定

地域設定

→ p.26

地上デジタルチャンネルサーチ

→ p.27

地上(UHF)アンテナの方向調整

→ p.29

衛星アンテナの設定・方向調整

→ p.30

接続したテレビの設定

→ p.32

電話回線の設定

→ p.35

付属品・乾電池の入れ方

お使いになる前に

付属品

リモコン



B-CASカード

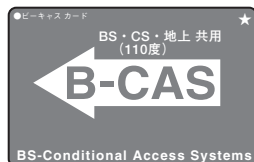

モジュラーコード

10m

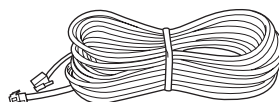

モジュラー2分配器

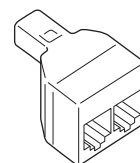

単3形乾電池

2本

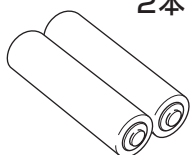

ACコード

2.5m

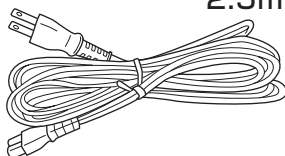

映像・音声コード

1.5m

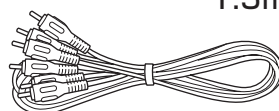

テレビメーカー番号
記入ラベル 1枚

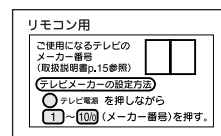

リモコンへの乾電池の入れ方

- ① リモコンのフタを取外します。
リモコン裏面のツメを手前に引きながら、フタを上持ち上げ、取外してください。

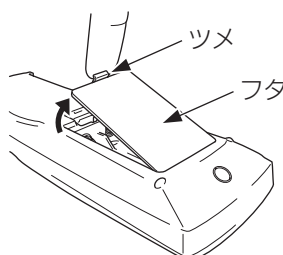

- ② 乾電池を入れます。
付属の乾電池（単3形、2本）を \oplus ・ \ominus の極性を間違えないように入れてください。

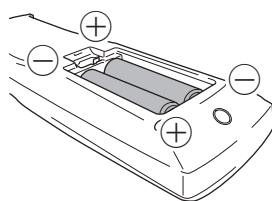

- ③ フタを元どおりに取付けます。

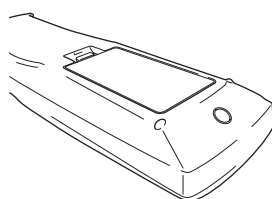

ご注意

- 乾電池を交換する場合、2本とも同じ種類の新しいものに交換してください。
- 乾電池交換後、テレビのメーカー設定が消去されることがあります。そのときは、再度、設定してください。（p.15参照）

各部の名称と機能

ご確認ください
本体前面

前面

チャンネル表示部

受信チャンネルを表示します。
「受信状況表示」のときは受信レベルを表示します。

受信放送表示灯

受信している放送が点灯します。
地上 ……地上デジタル放送
BS ……BSデジタル放送
CS ……110°CSデジタル放送

予約表示灯

(p.65)

- 番組を予約したとき点灯します。
- 予約実行中に点滅します。

電源表示灯

(p.46)

緑色 ……電源を入れて受信状態のとき
橙色 ……電源を切って制御状態のとき
赤色 ……電源を切ったとき

回線使用表示灯

電話回線を使用しているときに点灯します。

リモコン受光部

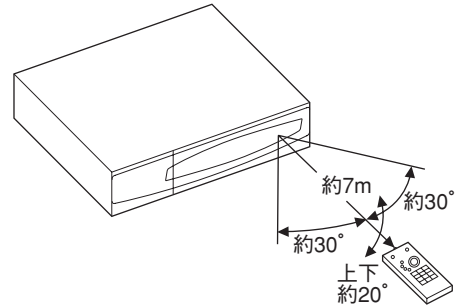

- リモコン受光角度は約60°です。
- リモコンを使用できる距離は、本機正面で約7mです。

放送メール表示灯

(p.81)

放送局から届いたメールがあるとき点灯します。

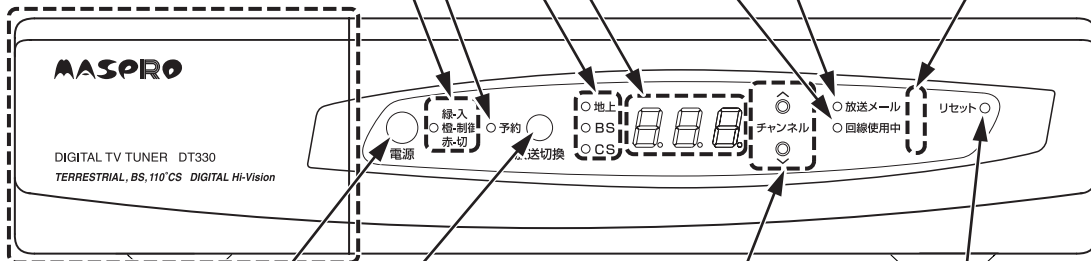

電源ボタン

電源を入れたり切ったりします。

放送切換ボタン

(p.53)

放送の種類(地上→BS→CS1→CS2)を切換えます。

リセットボタン

受信異常などのため、すべてのボタン操作ができなくなったとき押します。

チャンネルハVボタン

チャンネルを順に選びます。

ご注意

リセットボタンを押した場合、約20秒後に電源を入れ直してください。

フタの開け方

上部を手前に引いて、開けてください。

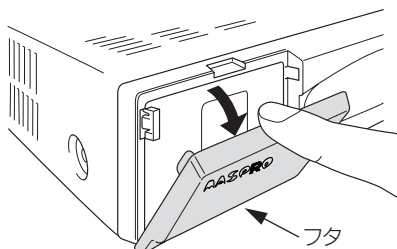

B-CASカード挿入口

(p.21)

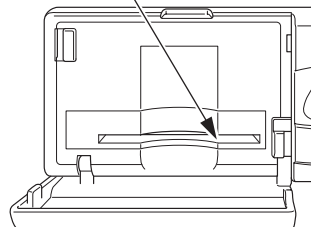

各部の名称と機能つづき

ご確認ください
本体背面

背面

- 映像・音声出力端子1と映像・音声出力端子2からは、同じ信号を出力します。

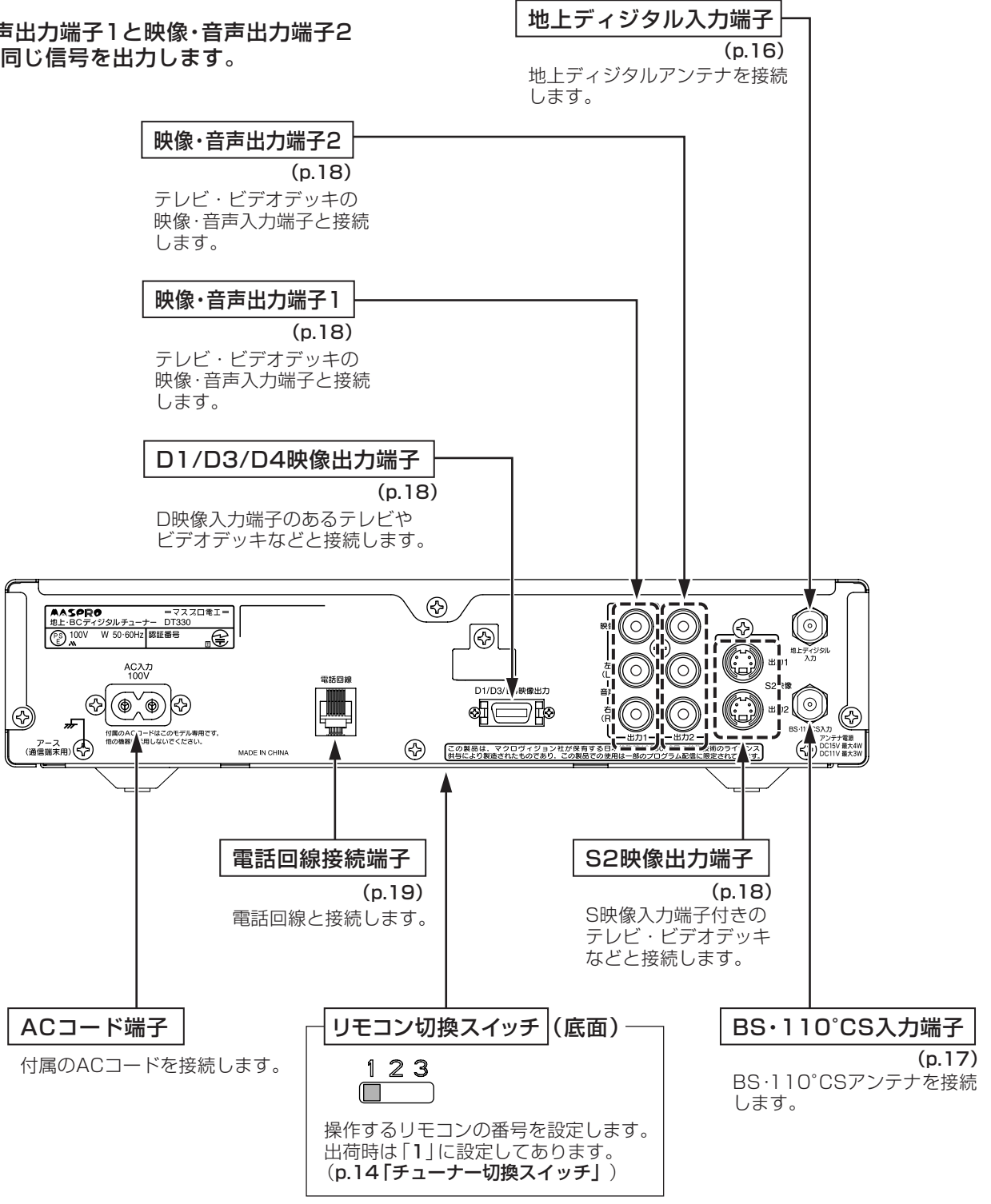

ご注意

- ACコードのACプラグは、長期間使用しないときや異常時以外は、常にACコンセントに接続しておいてください。本機は、電源を切っているときでも、放送局からの情報を受信しています。
- ACコードのACプラグは、ビデオデッキなどの電源スイッチ連動型のACコンセントに接続しないでください。本機での予約ができなくなります。

各部の名称と機能つづき

リモコン

映像切換ボタン (p.60)
複数の映像がある場合、映像を切換えます。

音声切換ボタン (p.60)
複数の音声がある場合、音声を切換えます。

メニューボタン
テレビ画面にメニューを表示します。

番組表ボタン (p.63)
番組表をテレビ画面に表示します。

番組説明ボタン (p.63)
番組についての説明を表示します。

戻るボタン
選択や設定の画面で、ひとつ前の画面に戻します。

電源ボタン
本機の電源を入れたり切ったりします。

表示ボタン (p.62)
受信している番組の情報をテレビ画面に表示したり、消したりします。

チャンネルハVボタン
チャンネルを順に選びます。

決定ボタン
選んだ項目を決定します。

ハV<>ボタン
テレビ画面で、メニューや番組表の項目を選択します。

テレビ操作部 (p.15)

データボタン (p.62)
データ放送の画面を表示します。

放送切換ボタン (p.53)
放送の種類を切換えます。

ズームボタン (p.80)
視聴画面サイズを拡大します。

テレビ/ラジオ/データボタン (p.57)
「テレビ」、「ラジオ」、「データ」を切換えます。

前選局ボタン (p.57)
直前に見ていたチャンネルを選局します。

機能ボタン (p.75)
機能メニューを表示します。

簡単選局ボタン (p.56)
簡単選局の画面を表示します。

チューナー切換スイッチ
操作するチューナーを切換えます。出荷時は「1」に設定してあります。(右記「ご注意」参照)

カラーボタン
画面で、青、赤、緑、黄の項目を選びます。

数字ボタン (p.55)
チャンネルを直接選ぶときに使用します。

チャンネル番号入力ボタン (p.55)
チャンネルを直接選ぶときに使用します。2回以上押しと放送の種類が順次切り替わります。

(例)「011」を選ぶとき

押す

10 押す

1 押す

1 押す

3秒以内

(10 ボタンは「0」として機能します)

ご注意

- リモコンの「チューナー切換スイッチ」と本体底面の「リモコン切換スイッチ」(p.13)の番号を同じにしてください。番号が違うと、リモコンは作動しません。
- リモコンは、本機のリモコン受光部に向けて使用してください。
- リモコン受光部に直接、日光などの強い光を当てないでください。リモコンが作動しないことがあります。
- リモコンを落としたり、衝撃を与えたりしないでください。故障の原因となります。

各部の名称と機能つづき

テレビ操作部 接続するテレビメーカーを設定してください。(下記参照)

テレビ電源ボタン

テレビの電源を「入」「切」します。

入力切換ボタン

テレビ画面とビデオ入力画面を切替えます。

チャンネルハVボタン

テレビのチャンネルを順に選びます。

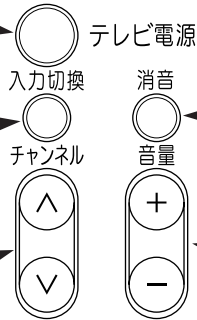

消音ボタン

音声を一時的に消します。もう一度押すと音声が出ます。

音量+-ボタン

テレビの音量を調整します。

リモコンでテレビの操作もできます

- 本機のリモコンで、国内外メーカー17社のテレビを操作することができます。
- 接続するテレビのメーカーに合わせて、「メーカー番号」を設定してください。
- 複数の番号があるメーカーは、テレビが作動する番号に設定してください。

ご注意

- 設定した内容は、リモコンの乾電池交換のとき消去されることがあります。そのときは、再度設定してください。
- テレビの機種によっては、操作できないことや、一部の機能が操作できないことがあります。

○ テレビ電源 を押しながら **1** ~ **10/0** でメーカー番号を入力します。
(テレビ画面への表示はありません)

松下(A) メーカー番号「01」の場合 ○ テレビ電源 を押しながら **10/0** **1** を押す。
(**10/0** ボタンは「0」として機能します)

電池ボックスのフタの裏に、付属のテレビメーカー番号記入ラベル(リモコン用)を張って、メーカー番号を記入しておくことで、リモコンのメーカー番号が消去されたとき、再設定に便利です。

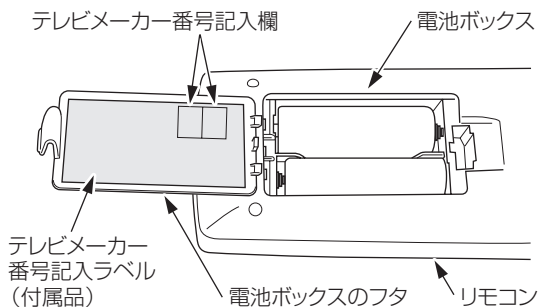

テレビメーカー	番号	テレビメーカー	番号	テレビメーカー	番号	テレビメーカー	番号
松下(A)	01	NEC	12	FUNAI(1)	23	LG(3)	34
松下(B)	02	富士通ゼネラル	13	FUNAI(2)	24	LG(4)	35
シャープ(A)	03	パイオニア	14	FUNAI(3)	25	LG(5)	36
シャープ(B)	04	アイワ(1)	15	FUNAI(4)	26	LG(6)	37
三菱(A)	05	アイワ(2)	16	FUNAI(5)	27	LG(7)	38
三菱(B)	06	アイワ(3)	17	FUNAI(6)	28	PHILIPS(1)	39
ビクター	07	サムソン(1)	18	東芝(1)	29	PHILIPS(2)	40
日立	08	サムソン(2)	19	東芝(2)	30	PHILIPS(3)	41
三洋(A)	09	サムソン(3)	20	東芝(3)	31	オリオン(1)	42
三洋(B)	10	サムソン(4)	21	LG(1)	32	オリオン(2)	43
ソニー	11	サムソン(5)	22	LG(2)	33	——	——

本機を3台まで同時に使用できます

- リモコンの「チューナー切換スイッチ」(p.14)を切替えることにより、同一場所に設置した本機を最大3台まで個別に操作できます。
- 同一場所で本機を2台以上使用する場合、本体底面の「リモコン切換スイッチ」(p.13)をそれぞれ別の番号に設定してください。

ご注意

本機および各機器の接続は、ACプラグをACコンセントから抜いて行ってください。

地上デジタルアンテナ

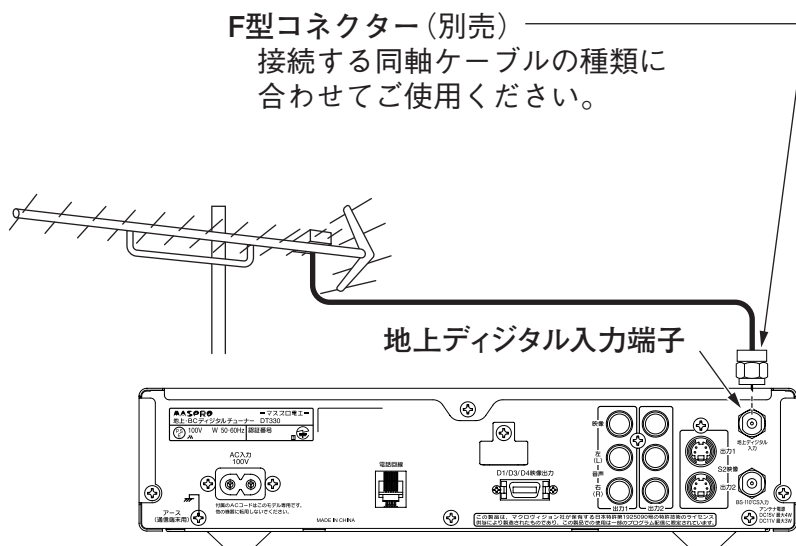
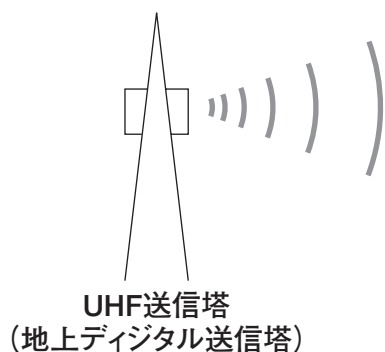

- 地上デジタル入力端子にF型コネクタを接続するときは、ゆるまない程度に手で締付けてください。
締付け過ぎると本機内部が破損することがあります。[締付トルク 2N・m(21kgf・cm)]
- 受信するためには、地上デジタル送信塔に向けて地上デジタルアンテナを設置する必要があります。
- 専用の地上デジタルアンテナやデジタル対応のブースター、混合器などが必要になることがあります。
- ビル陰など受信障害がある環境では、放送エリア内でも受信できないことがあります。
- お住まいの地域が、地上デジタル放送を視聴できる地域かどうか、お近くの電器店、または、「総務省地上デジタルテレビジョン放送受信相談センター」

（電話 0570-07-0101 平日:9:00~21:00）
土・日・祝祭日:9:00~18:00）

にご相談ください。

衛星アンテナ

従来のBSアンテナでは110°CSデジタル放送を見ることができません。110°CSデジタル放送を受信できるBS・110°CSアンテナを使用してください。

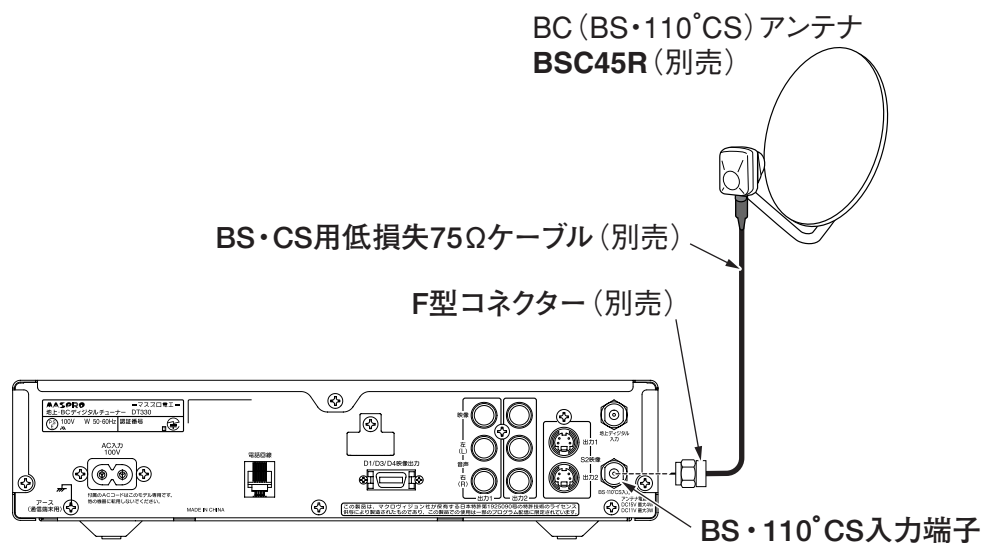

- BS・110° CS入力端子にF型コネクターを接続するときは、ゆるまない程度に手で締付けてください。

締付け過ぎると本機内部が破損することがあります。[締付トルク 2N・m(21kgf・cm)]

- アンテナの設置方法についてはアンテナの取扱説明書をご覧ください。
- アンテナケーブルはBS・CS用低損失75Ωケーブルをご使用ください。
- BS・110° CSデジタル放送を受信するには、別売の当社製アンテナ(下記)をご使用ください。

BSC45R(BS・110° CSアンテナのみ)

BSC45R-SET(BS・110° CSアンテナ, 取付金具, ケーブルなどのセット)

- VHF・UHFと混合している共同受信システムでご使用の場合、本機のBS・110° CS入力端子の前に別売のVU/BS(CS)セパレーター**SR2-P**をご使用ください。

D映像入力端子付きテレビの場合

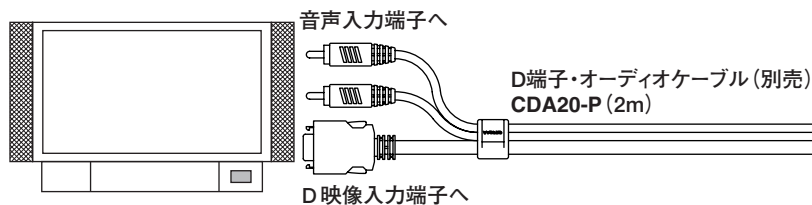

コンポーネントビデオ入力端子付きテレビの場合

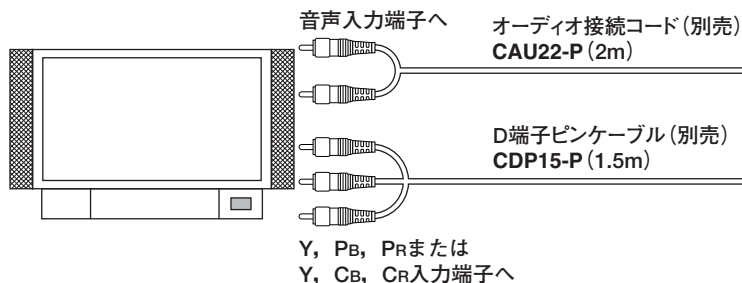

ご注意

本機および各機器の接続は、ACプラグをACコンセントから抜いて行なってください。

- 接続する機器のD映像入力端子、コンポーネントビデオ入力端子に合わせて「D映像出力の設定」(p.33)をしてください。
- 接続後、テレビに合わせて「接続テレビ設定」(p.32)をしてください。

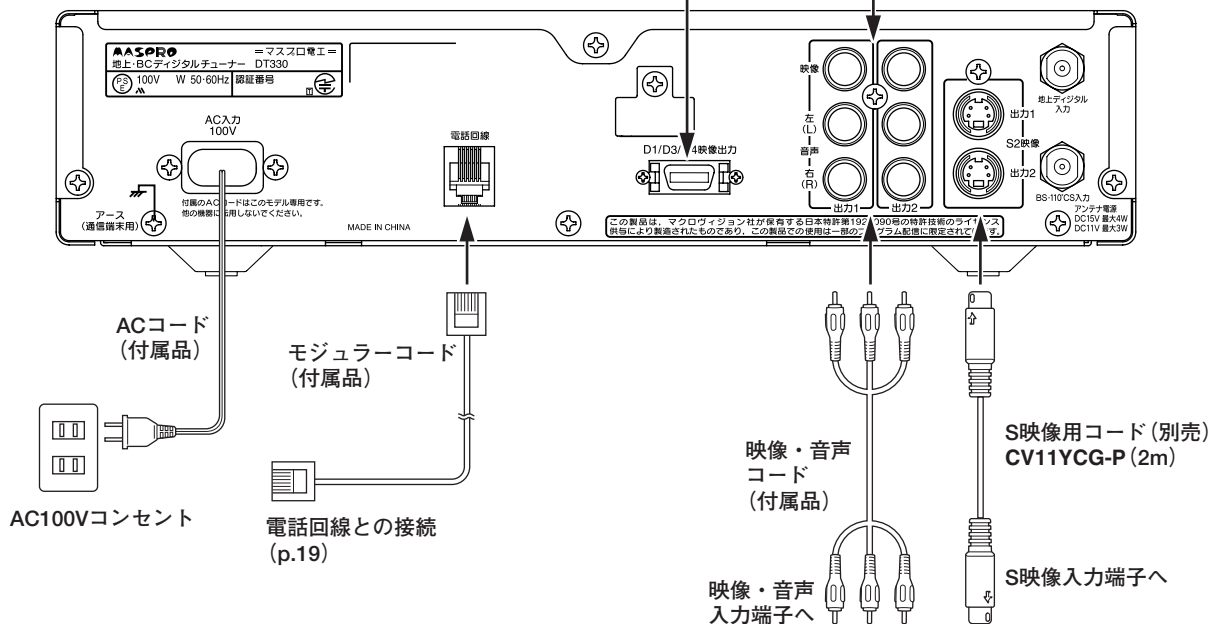



- コピーガードがかかっている番組は録画機器を経由してテレビで視聴したり、一部のビデオ内蔵型テレビで視聴すると正常に受像できないことがあります。コピーガードがかかっている番組を視聴するときは、録画機器を経由しないで直接、本機とテレビを接続してください。

● D端子ケーブルについて

映像信号を輝度・赤色系・青色系の3つの信号に分けて送るため、通常の映像コードによる接続よりも、より自然に近い映像で、お楽しみになれます。

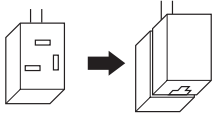
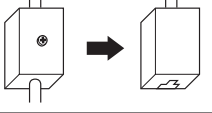

電話回線コンセントの確認

コンセントの形状	処置
モジュラーコンセント	付属品だけで、電話回線と本機を接続します。
3ピンジャックコンセント	市販の3ピンプラグ変換アダプターを使用して、モジュラーコンセントに変更します。 
直付け型ローゼット	専門業者(工事担任者)によるモジュラーコンセントへの変換工事が必要です。 
埋込型プレート	専門業者(工事担任者)によるモジュラーコンセントへの変換工事が必要です。 

ご注意

直付け型ローゼットや埋込型プレートのときなど、電話回線に関する工事は資格のある人(工事担任者)でなければ行えません。ご購入の販売店またはNTTにご相談ください。

電話回線について

接続できない電話回線

- ISDN回線 (ISDNのターミナルアダプターにアナログポートがあるときは接続できます)
- デジタル方式の構内交換機に接続されている電話回線。
- 「内線設定」が、9桁以上必要な構内交換機の電話回線。

ご注意

電話機主装置、ターミナルボックス、ドアホンアダプターと接続されているホームテレホンやビジネスホンは、接続できないことがあります。使用している電話機のメーカーにご相談ください。

電話回線との接続

ご注意

本機の電話回線接続端子に付属のモジュラー2分配器を接続しないでください。取外せなくなることがあります。

● 一般電話回線の場合

モジュラーコンセントに、付属のモジュラー2分配器を取付けて、本機に接続します。

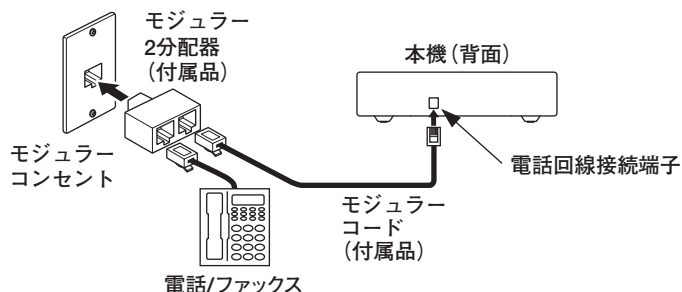

ご注意

デジタル放送の双方向サービスで使用する電話番号は、NTT東日本/西日本の交換機を中継しない事業者と契約している場合、通信できないことがあります。機器の接続および本機の設定が正しいにもかかわらず、正常に通信できないときは、契約されている電話回線事業者にお問合わせください。

電話回線との接続つづき

有料放送などを
楽しむために

● ADSL契約されている場合（一般電話回線）

- ADSLスプリッターのTEL (PHONE) ポートに、付属のモジュラー2分配器を取付けて、本機に接続します。

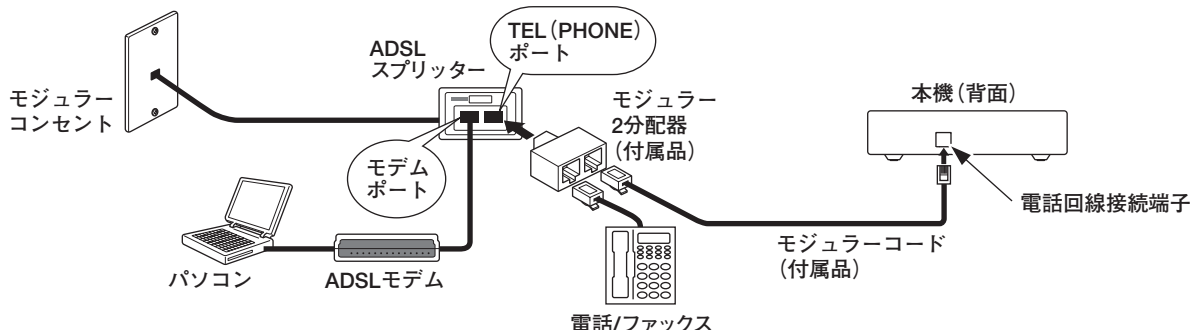

- ADSL回線に本機を接続するときは、モジュラーコンセントにADSLスプリッターを接続して、必ずADSLスプリッターのTEL (PHONE) ポートに、付属のモジュラー2分配器を取付けてください。

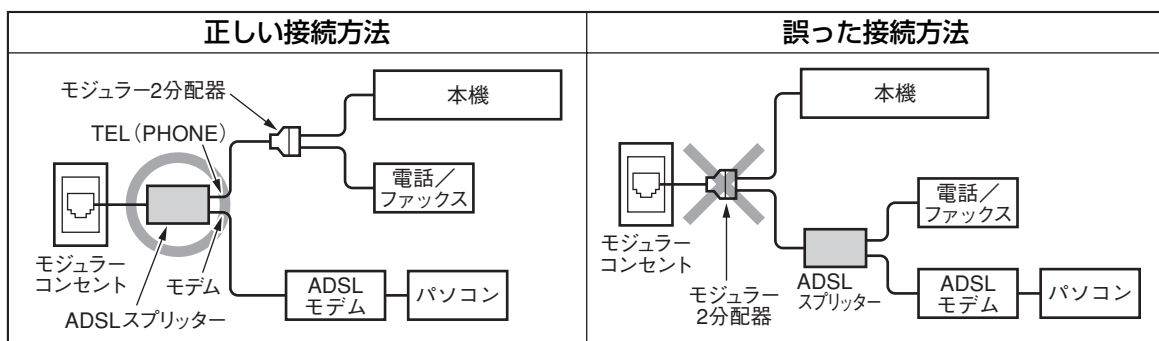

- ADSL回線によっては、別途ADSLラインアダプターとテレフォンプリルターが必要になることがあります。機器の接続および本機の設定を正しく行なっても正常に通信できないときは、契約されているADSL回線事業者にお問合わせください。

● ISDN回線の場合（ターミナルアダプターにアナログポートがあるとき）

- ターミナルアダプターのアナログポートに、直接、本機を接続します。

ご注意

- ターミナルアダプターのアナログポートに、付属のモジュラー2分配器を取付けて、本機を接続しないでください。ターミナルアダプターによっては正常に通信できないことがあります。詳しくは、ターミナルアダプターのメーカーにお問合わせください。
- ターミナルアダプターのアナログポートには、付属のモジュラー2分配器を取付けしないでください。ISDN回線端子がモジュラー2分配器が破損することがあります。

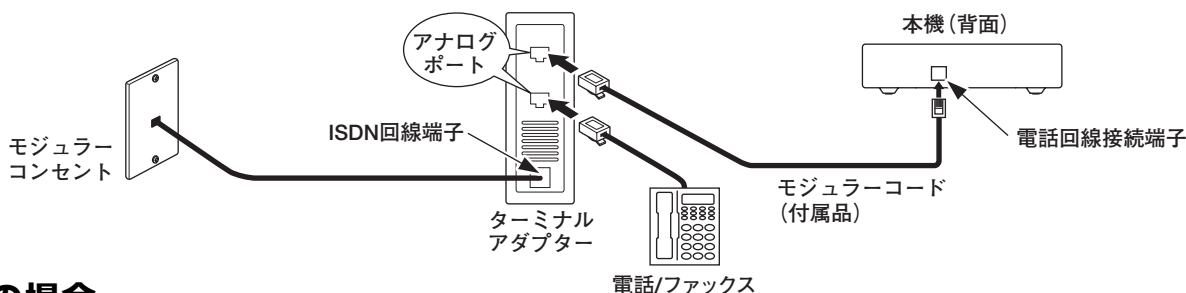

● IP電話の場合

- NTTの回線契約がしてあれば、IP電話を利用していてもデータを送るときに、NTTの回線を使うため通信ができます。
- デジタル放送の双方向サービスで使用する電話番号は、IP電話のみのご契約の場合、通信できないことがあります。
- 機器の接続および本機の設定を正しく行なっても正常に通信できないときは、契約されているIP電話回線事業者にお問合わせください。

B-CAS (IC) カードについて

番組を見るために

B-CASカードについて

- B-CASカードはデジタル放送の視聴や録画のために必要なカードです。
- デジタル放送は、放送番組の著作権保護のため、原則として1回だけ録画可能のコピー制御信号を加えて放送されます。その信号を有効にするためにB-CASカードが必要です。
- はがきまたはインターネットでユーザー登録をしてください。(登録は無料です)
- B-CASカード番号は、有料番組の契約内容などを管理するために必要な番号です。また、お問合わせのときにも必要です。
p.104の「便利メモ」に記入しておいてください。
- B-CASカードは、カード挿入口に入れておいてください。(下記「B-CASカードの挿入」参照)
- 破損、紛失した場合、ただちに販売店へご連絡ください。

B-CASカードについては、B-CASカスタマーセンター(TEL:0570-000-250)にお問合わせください。

B-CASカード取扱上のご注意

- 折曲げたり、傷つけたり、変形させたりしないでください。
- 重いものを置いたり、踏みつけたりしないでください。
- 水をかけたり、ぬれた手でさわったりしないでください。
- IC(集積回路)部には手をふれないでください。
- 分解・加工を行わないでください。
- ご使用中は、抜き差ししないでください。視聴できなくなることがあります。
- B-CASカードを抜く場合、必ずACプラグをACコンセントから抜き、ゆっくりとB-CASカードを抜いてください。
- 裏向きや逆方向で挿入しないでください。挿入方向を間違えるとB-CASカードは機能しません。

B-CASカード

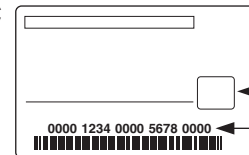

IC(集積回路)部

B-CASカード番号

B-CASカードの挿入

ご注意

B-CASカードを挿入しないと、放送は視聴できません。

- ① ACプラグをACコンセントから抜いてください。
- ② 前面のフタを開けます。
上部を手前に引いて、開けます。

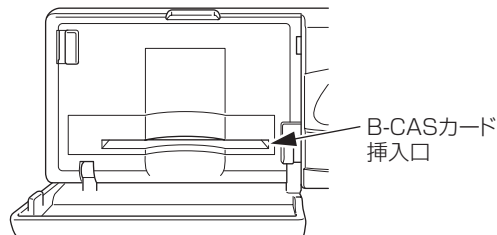
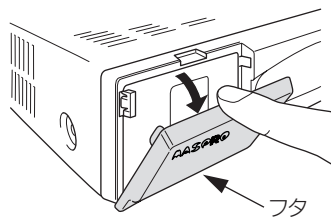

ご注意

B-CASカード以外のものは挿入しないでください。故障・破損の原因となります。

- ③ B-CASカードを挿入します。

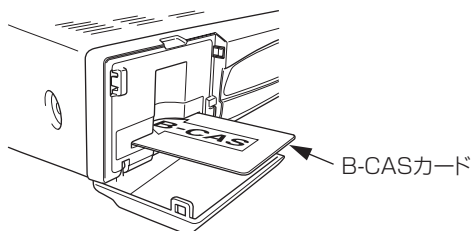

左図のように、カードは絵柄の表示されている面を上にして、矢印方向に、止まるまでゆっくりと挿入してください。

- ④ フタを閉めます。
- ⑤ ACプラグをACコンセントに差込んでください。

番組を楽しむための基本操作

ご確認ください

① テレビの電源を入れる

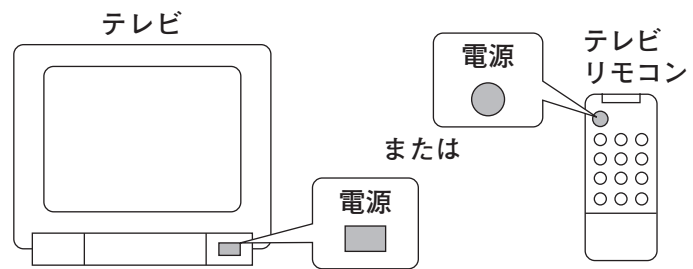

② テレビの入力を切替える

テレビの入力切替を、本機を接続しているビデオ入力に切替えます。

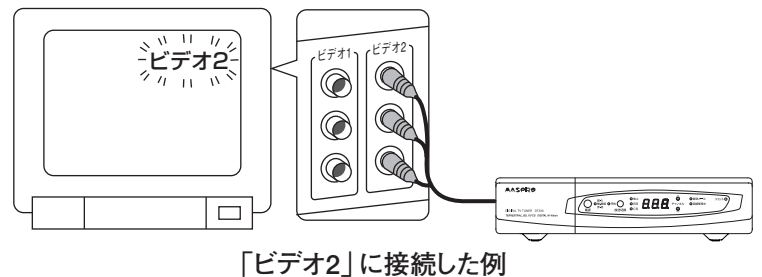

③ リモコン、チューナー切替スイッチの番号を合わせる

ご注意

リモコンとチューナーの切替スイッチ番号は、必ず同じ番号に設定してください。お互いの切替スイッチ番号が違くと、リモコンで本機の操作ができません。

④ 本機の電源を入れる

本機またはリモコンで、本機の電源を「入」にします。

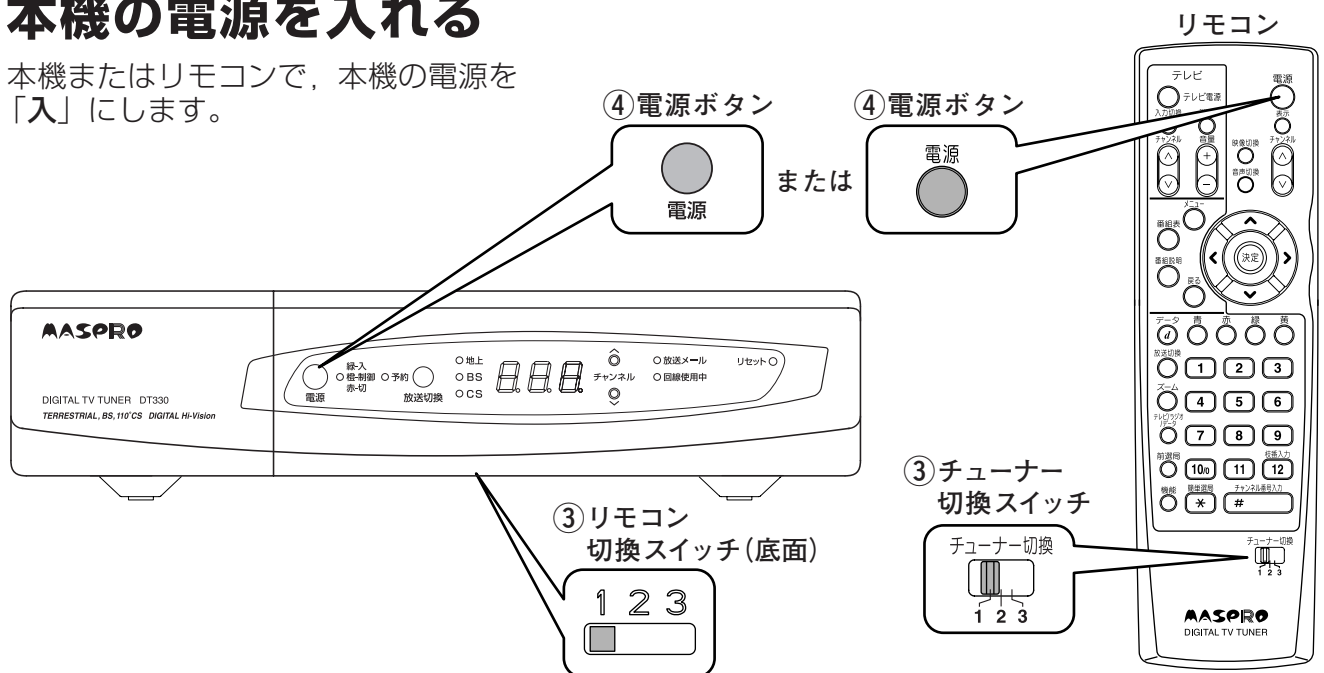

ご注意

ACプラグをACコンセントに差込んでから約20秒間(電源表示灯が橙色で点滅している間)、本機の電源は「入」にできません。

番組を選ぶ

地域設定, チャンネルサーチをしてから, 選局してください。
(p.26, 27参照)

放送切換

 で見たい番組のある放送に切換える

ボタンを押すたびに,

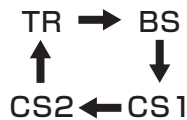

と切換わります

TR	地上デジタル放送
BS	BSデジタル放送
CS1	110°CSデジタル放送
CS2	110°CSデジタル放送

A 順次選局 (p.54)

チャンネル

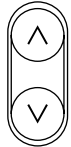

で順に選ぶ

B 直接選局

1 ~ **12** で直接選ぶ

ご注意

リモコンの番号に割り当てられた放送局は, チャンネル一覧(p.90, p.91, p.53)をご覧ください。

C チャンネル番号入力 (p.55)

チャンネル番号入力

, **1** ~ **10/0** でチャンネル番号を入力する

チャンネル 011 を選ぶ場合

チャンネル番号入力

を押す **10/0** **1** **1** を押す

(**10/0** ボタンは「0」として機能します)

D 簡単選局 (p.56)

簡単選局

① ***** を押し簡単選局ボタンを表示する

② **青** **赤** **緑** **黄** および **1** ~ **12** で選局する



番組を楽しむための基本操作っづき

ご確認ください

映像を切替える (p.60)

映像切換

 を押して

映像を切替えます。

音声を切替える (p.60)

音声切換

 を押して

音声を切替えます。



番組表を使う

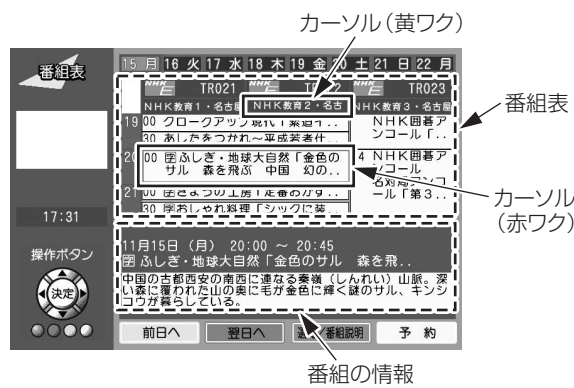

番組表

 を押す

番組表が表示されます。



  でカーソル(黄ワク)を移動してチャンネルを選びます。

  でカーソル(赤ワク)を移動して番組を選びます。
(番組表の下に、選んだ番組の情報が表示されます)

 を押すと、その番組が選局されます。
(まだ放送されていない番組を選んだ場合、番組の説明画面になります。)

青
 : 前日の番組表を表示します。

赤
 : 翌日の番組表を表示します。

緑
 : カーソルが放送中の番組にあるとき選局します。
放送前の番組にあるとき番組の説明画面になります。(p.63)

黄
 : カーソルが放送中の番組にあるとき選局します。
放送前の番組にあるとき予約詳細設定画面になります。(p.64)

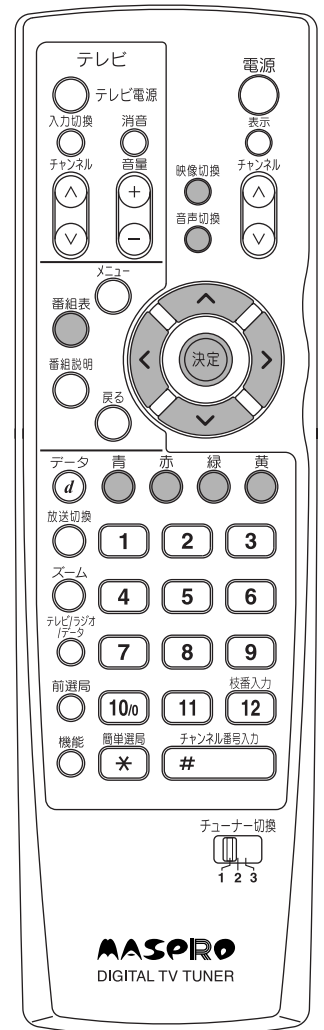

メニュー画面一覧

設定のご参考に

- トップメニュー**
- ① 機器設定
 - ② 視聴設定
 - ③ インフォメーション
 - ④ 終了

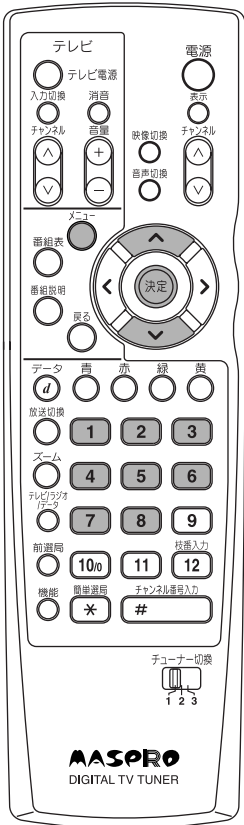

- メニュー項目の選択は**
- メニュー 押す
 - で項目を選び
 - 押す
 - または
 - ① ~ ⑧ 押す

- 機器設定メニュー (1/2)**
- ① 受信状況表示 → p.29, 30
 - ② 受信設定 → p.51
 - ③ アンテナ電源設定 → p.30
 - ④ 接続テレビ設定 → p.32
 - ⑤ 電話回線設定 → p.35
 - ⑥ 地域設定 → p.26
 - ⑦ トップメニューへ
 - ⑧ 次ページへ

- 視聴設定メニュー**
- ① 字幕切換 → p.61
 - ② 簡単選局ボタン編集 → p.77
 - ③ 暗証番号設定 → p.42
 - ④ 年齢制限設定 → p.44
 - ⑤ 番組情報保持設定 → p.46
 - ⑥ トップメニューへ

- インフォメーションメニュー (1/2)**
- ① メール → p.81
 - ② 予約一覧 → p.70
 - ③ PPV購入履歴 → p.83
 - ④ ID・カード番号表示 → p.86
 - ⑤ ソフトウェア・バージョン → p.87
 - ⑥ データ放送発信履歴 → p.87
 - ⑦ トップメニューへ
 - ⑧ 次ページへ

- 機器設定メニュー (2/2)**
- ① 前ページへ
 - ② ダウンロード設定 → p.41
 - ③ チャンネルサーチ → p.27
 - ④ 初期化 → p.52
 - ⑤ トップメニューへ

- インフォメーションメニュー (2/2)**
- ① 前ページへ
 - ② ボード (CS1) → p.82
 - ③ ボード (CS2) → p.82
 - ④ B-CASカード発信履歴 → p.88
 - ⑤ トップメニューへ

地域設定は、データ放送で天気予報など、お住まいの地域の情報を受信するときなどに使います。

① 機器設定の選択



メニュー
○ 押す

「機器設定」が選択されていることを確認して

決定 ○ 押す

② 地域設定の選択



↑ ↓ で「地域設定」を選び

決定 ○ 押す

③ 県域の選択



◀ ▶ でお住まいの地域を選び

- 伊豆、小笠原諸島地域は、「東京都島部」を選んでください。
- 南西諸島鹿児島県地域は、「鹿児島県島部」を選んでください。

↓ 押す

④ 郵便番号の設定



1 ~ 100 で郵便番号を入力し
● 100 ボタンは「0」として機能します。

間違っって入力した場合

◀ を押し、番号を消去して、再度、入力してください。

↓ で「決定」にカーソルを合わせ

決定 ○ 押す

(「機器設定メニュー」に戻ります)

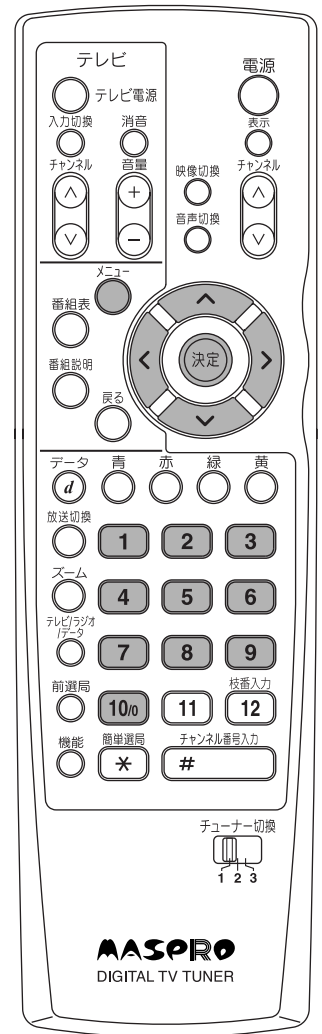

地上デジタルチャンネルサーチ

必ず行なって
ください

- UHFアンテナが地上デジタル送信塔へ向いていることを確認してください。
- 本機を設置した地域で受信できるチャンネル(地上デジタル放送)を自動で調べて、受信チャンネルを直接選局ボタンに登録します。(p.90, 91参照)
- 1つの放送局で複数の放送がある場合、代表チャンネル(p.54)をリモコンボタンに設定します。
- 代表チャンネル以外のチャンネルは、 ボタンや「簡単選局」(p.56)で選局できます。
- リモコンボタンに割当てる放送局の設定はお好みに合わせて入れ換えることができます。(p.48)

ご注意

「地域設定」(p.26)を行ってから、チャンネルサーチをしてください。

① 機器設定の選択



メニュー
 押す

「機器設定」が選択されていることを確認して

 押す

② 次ページへの選択



 で「次ページへ」を選び

 押す

③ チャンネルサーチの選択



 で「チャンネルサーチ」を選び

 押す

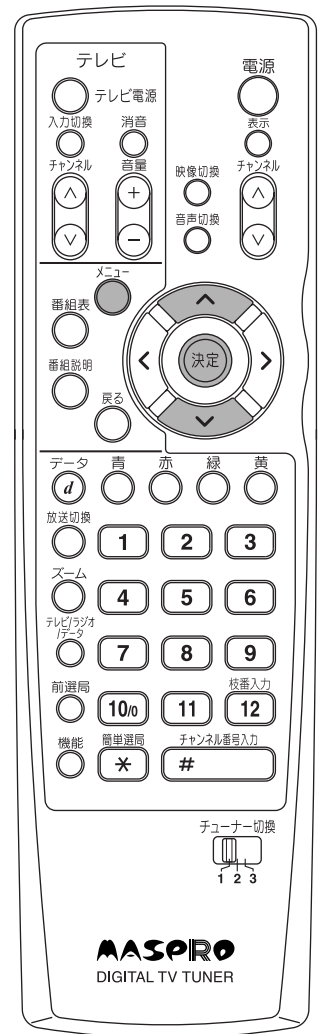

↓
p.28へ

④ 初期サーチの開始

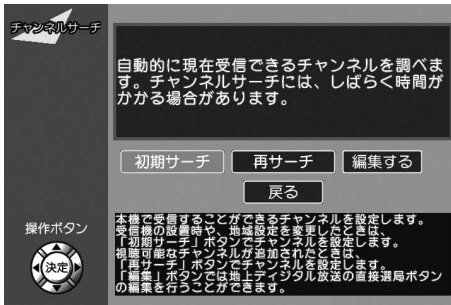

「初期サーチ」が選択されていることを確認して

決定 押す
(チャンネルサーチが開始されます)

⑤ 初期サーチ実行中

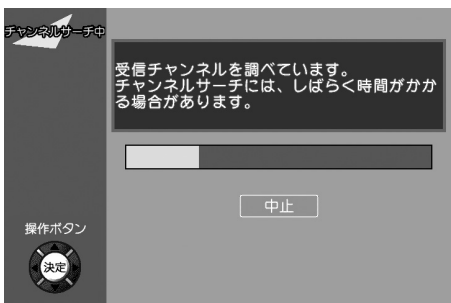

チャンネルサーチには、しばらく時間がかかります

チャンネルサーチを中止する場合

決定 押す

⑥ 初期サーチ終了の確認



チャンネルサーチ終了を確認し

決定 押す

⑦ 初期サーチの終了

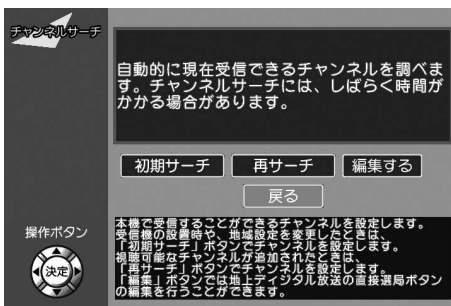

☑ で「戻る」にカーソルを合わせ

決定 押す
(「機器設定メニュー」に戻ります)

直接選局ボタンの編集を行う場合

p.47 「直接選局ボタンの編集」へ
リモコンボタンの番号に割当てられた
放送局を変更するときに行います。

再サーチを行う場合

p.49 「再サーチ」へ
新しいチャンネルが増えるなど、地上
デジタル放送の受信チャンネルが
変わったときに行います。

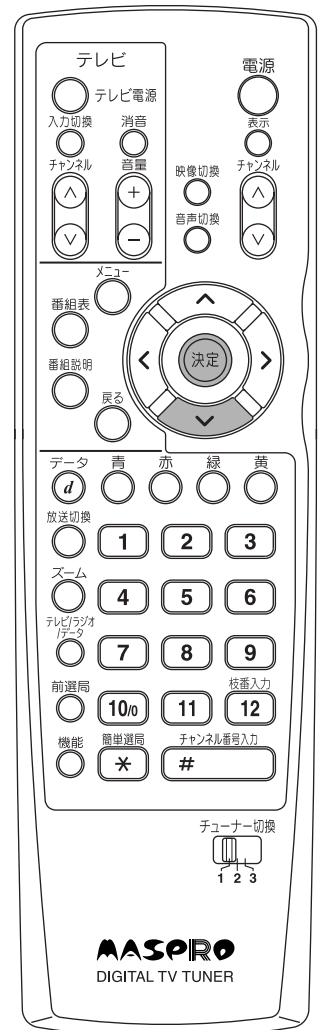

地上デジタルのアンテナ受信レベルを最大にする

- アンテナの受信レベルが最大になるようにアンテナの方向を調整します。
「アンテナレベル」は、アンテナの方向調整を目的とした機能で、受信CN比の換算値を表しており、電波の強さを表すものではありません。
(衛星アンテナのアンテナレベルも同じです)

① 機器設定の選択



メニュー
○ 押す

「機器設定」が選択されていることを確認して

決定 ○ 押す

② 受信状況表示の選択



「受信状況表示」が選択されていることを確認して

決定 ○ 押す

③ 地上デジタルの選択

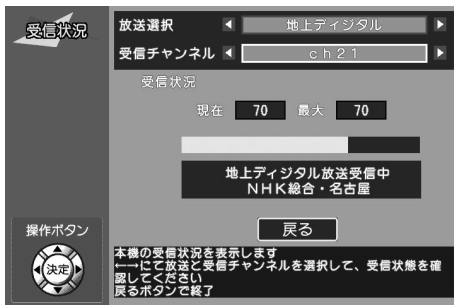

↑ で「放送選択」を選び

← → で「地上デジタル」を選ぶ

↓ で「受信チャンネル」を選び

← → で受信できるチャンネル番号を選ぶ

④ 受信レベルの表示

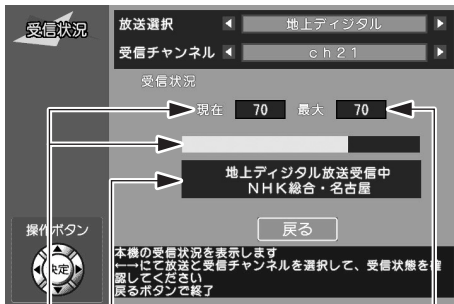

アンテナの方向を調整し、受信レベルを最大値にする
(アンテナの方向調整方法は、UHFアンテナの取扱説明書をご覧ください)

終了したら

↓ で「戻る」にカーソルを合わせ

決定 ○ 押す
(「機器設定メニュー」に戻ります)

受信レベル最大値
受信放送名
現在の受信レベルとレベルバー表示

放送切換(p.53)で地上デジタル放送を選局し、番組が正常に受信できていることを確認してください。

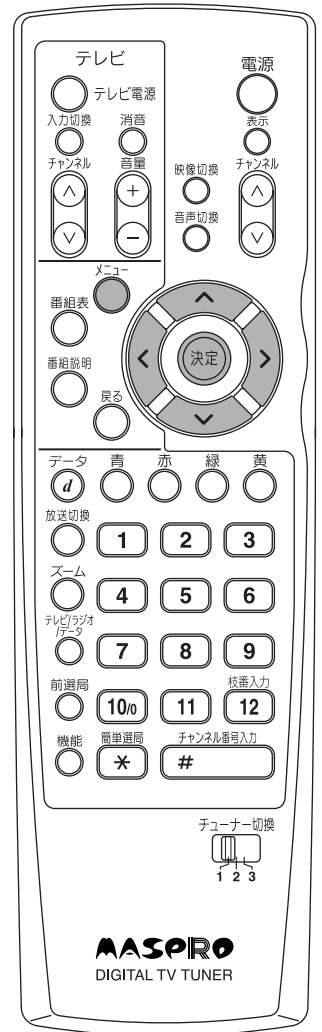

受信レベルは、本機前面のチャンネル表示部にも表示されます。

衛星アンテナの電源を設定し受信レベルを最大にする

アンテナの受信レベルが最大になるようにアンテナの方向を調整します。

① 機器設定の選択



メニュー
○ 押す

「機器設定」が選択されていることを確認して

決定 ○ 押す

② アンテナ電源設定の選択



↑ ↓ で「アンテナ電源設定」を選び

決定 ○ 押す

③ 「オン」または「オフ」の選択



← → で「オン」を選び

- 「オン」にすると衛星アンテナへ電源を供給します。
- 本機の電源を切ったときにも、衛星アンテナへ電源を供給したいときは、「視聴設定」→「番組情報保持設定」→「する」を選んでください。(p.46「番組情報保持設定」をご覧ください。)

↑ ↓ で「決定」にカーソルを合わせ

決定 ○ 押す

④ 受信状況表示の選択



↑ ↓ で「受信状況表示」を選び

決定 ○ 押す

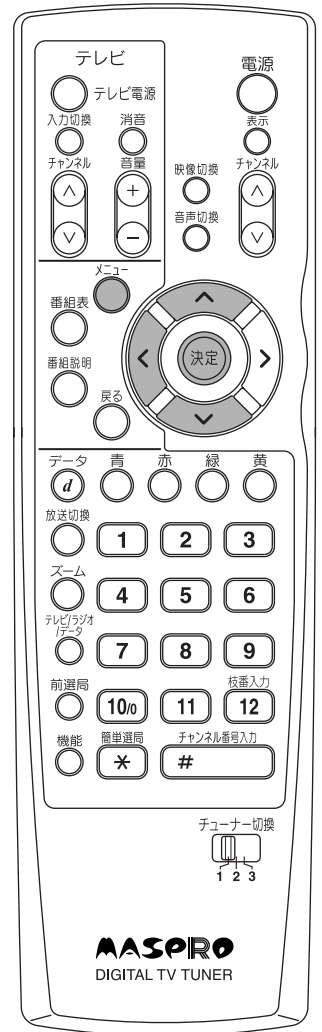

⑤ 衛星の選択

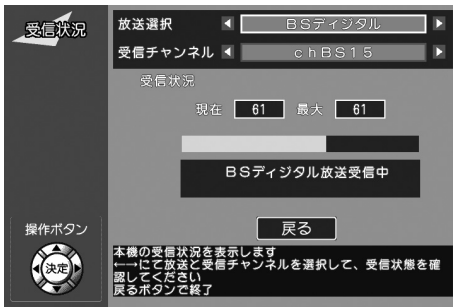

↑ で「放送選択」を選び

← → で「BSデジタル」を選ぶ

受信チャンネルが「chBS15」になっていることを確認して

⑥ 受信レベルの表示

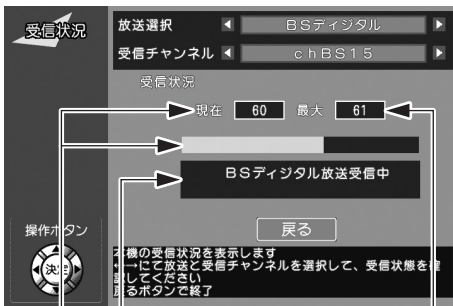

受信レベル最大値

受信放送名

現在の受信レベルとレベルバー表示

アンテナの方向を調整し、受信レベルを最大値にする

(アンテナの方向調整方法は、衛星アンテナの取扱説明書をご覧ください)

終了したら

↓ で「戻る」にカーソルを合わせ

決定 押す
(「機器設定メニュー」に戻ります)

受信レベルは、本機前面のチャンネル表示部にも表示されます。

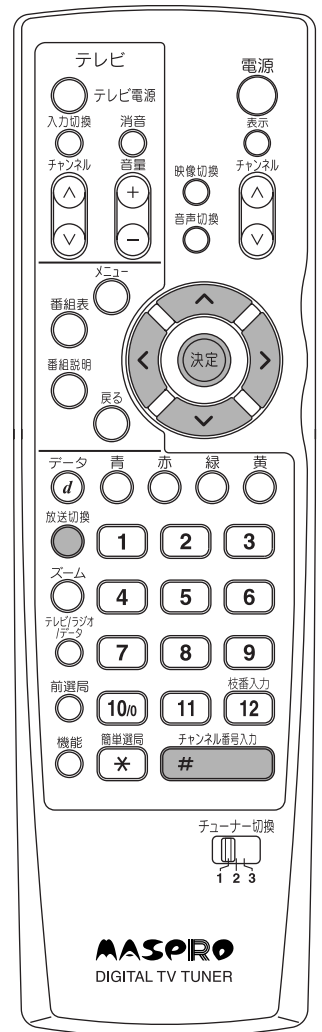

アンテナ電源について

- アンテナを接続する際には、芯線とアース部がショートしないようにご注意ください。ショートすると本機前面のチャンネル表示部に「Err」の文字が表示されます。

Err

- ショートした場合、本機の電源を切り、ショートの原因を取除いてから、電源を入れてください。

衛星アンテナの方向調整が終わったら

放送切換

○ (p.53) を押し、BSデジタル放送、および110°CSデジタル放送が正常に受信できることを確認してください。

最初は選局可能なチャンネルを確認するため、受信するまでに少し時間を必要とします。右の表示が消えるまでしばらくお待ちください。

選局可能なチャンネルを確認中です。

チャンネルの確認が終了すると、チャンネル番号入力 # を押すことで、衛星放送のチャンネルを選局できるようになります。

接続したテレビの設定

お使いのテレビ画面に
合わせる

- ご使用のテレビが標準テレビ(画面の横と縦の比が4:3)か、ワイドテレビ(画面の横と縦の比が16:9)かを設定します。(テレビ画面に適した画像を表示するために必要です)
- 本機のD1/D3/D4映像出力から出力する映像信号の方式を、接続するテレビに合わせます。接続するテレビの取扱説明書も、合わせてご覧ください。

① 機器設定の選択



メニュー 押す

「機器設定」が選択されていることを確認して

決定 押す

② 接続テレビ設定の選択



上下の矢印で「接続テレビ設定」を選び

決定 押す

③ 接続テレビ設定

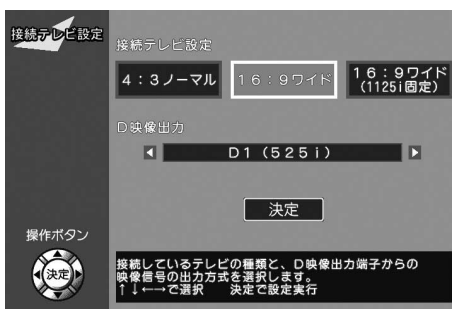

左右の矢印で「4:3ノーマル」または「16:9ワイド」か「16:9ワイド(1125i固定)」を選び

決定 押す

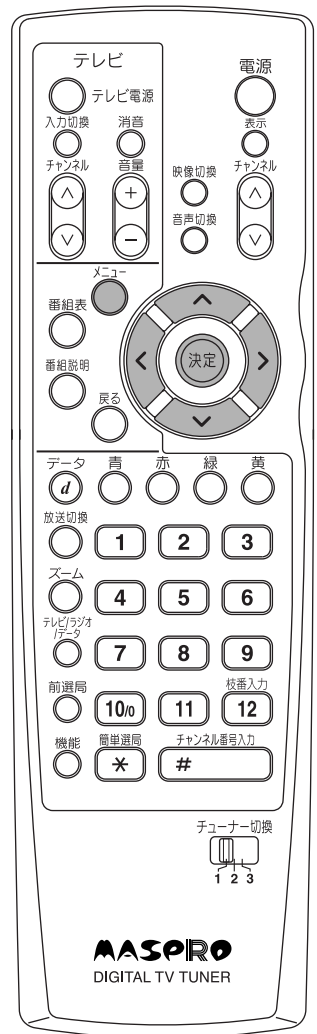

4:3ノーマル	標準テレビのとき
16:9ワイド	ワイドテレビのとき
16:9ワイド(1125i固定)	1125i(1080i)のみに対応しているワイドテレビのとき

16:9ワイド(1125i固定)にしたとき、「D映像出力の設定」(p.33)の設定は選択できません。

また、このとき、525i、525pは1125iに変換され、走査線の本数は増えますが、画質はそのままです。

④ D映像出力の設定

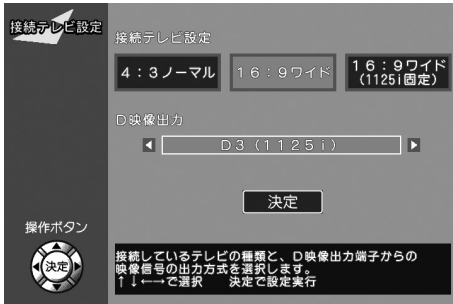

◀ ▶ で「D1 (525i)」, 「D3 (1125i)」
または「D4 (750p)」を選び

D1/D3/D4映像出力端子を使用しない場合、
設定不要です。

⏏ で「決定」にカーソルを合わせ

Ⓚ 押す

⑤ 接続テレビ設定変更の確認

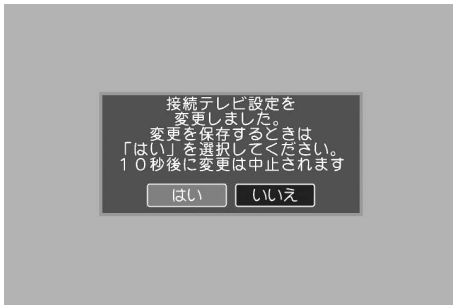

設定する場合、10秒以内に

◀ ▶ で「はい」を選び

Ⓚ 押す

⑥ 接続テレビ設定変更の完了



接続テレビ設定が完了しました

Ⓚ 押す
(「機器設定メニュー」に戻ります)

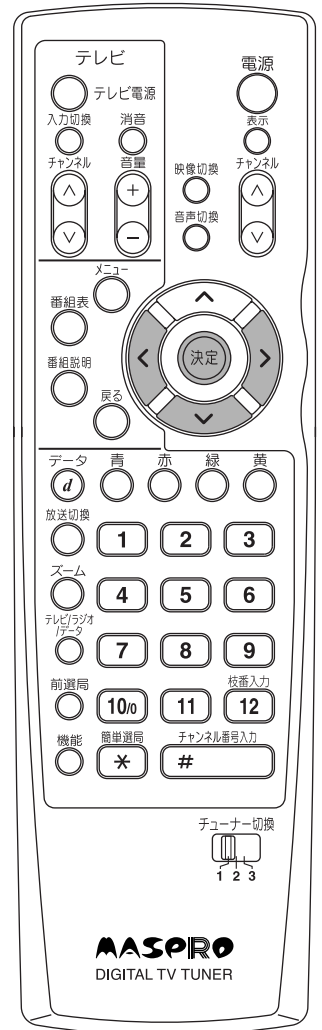

本機の設定	テレビの映像入力端子の仕様	
	D映像入力端子	コンポーネント映像入力端子
D1	D1	525i (480i) の信号に対応
	D2	525i (480i), 525p (480p) の信号に対応
D3	D3	1125i (1080i), 525i (480i), 525p (480p) の信号に対応
D4	D4	1125i (1080i), 750p (720p), 525i (480i), 525p (480p) の信号に対応
1125i固定※	—	1125i (1080i) に対応

※接続テレビ設定 (p.32) で「16:9ワイド (1125i固定)」を選択した場合。

本機のD1/D3/D4映像出力端子から出力される映像信号について

- 本機は、D映像出力の設定により、放送局から送信されている信号方式(1125i, 750p, 525i, 525p)を下表のように出力します。
- 正しく設定できていない場合、映像が映らなかったり、映っても接続されるテレビ本来の画質にならなかったりすることがあります。

放送局から送信される信号方式	D映像出力の設定と本機から出力される信号方式			接続テレビ設定で1125i固定を選択した場合 (p.31)
	D1の場合	D3の場合	D4の場合	
1125i	525iに変換して出力します。	1125iをそのまま出力します。	1125iをそのまま出力します。	1125iをそのまま出力します。
750p		1125iに変換して出力します。	750pをそのまま出力します。	
525i	525iをそのまま出力します。	525iをそのまま出力します。	525iをそのまま出力します。	1125iに変換して出力します。
525p	525iに変換して出力します。	525pをそのまま出力します。	525pをそのまま出力します。	

S2映像出力について

S2映像信号とは

S2映像出力端子からは、映像信号をY(輝度信号)とC(色信号)に分離したS映像機能に加え、ワイド映像(スクイーズ信号と、レターボックス信号)が付加された信号を出力します。ワイドテレビでは、この識別信号により、自動的に画面モードを切替えます。

本機出力信号

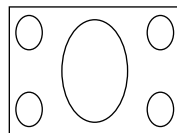

スクイーズ信号
(縦長映像)



ワイドテレビ

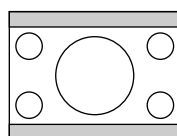
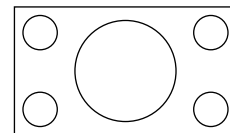

レターボックス信号

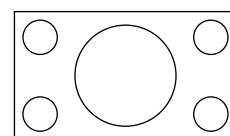

ご注意

本機のS2映像出力端子を、テレビのS1映像入力端子に接続したとき、テレビまたは放送によっては、表示画面が不適正に伸びたり、縮んだりすることがあります。この場合、テレビ側の画面表示モードを切替えるか、本機のS2映像出力端子との接続をやめ、付属の映像・音声コードで、本機とテレビの接続を行なってください。

電話回線の設定

有料放送などを
楽しむために

有料番組（ペイ・パー・ビュー）や電話回線を利用した双方向サービスを楽しむには、必ず電話回線と接続してください。

（電話回線の接続については、p.19, 20「電話回線との接続」をご覧ください）

① 機器設定の選択



メニュー
○ 押す

「機器設定」が選択されていることを確認して

決定 ○ 押す

② 電話回線設定の選択



上下の矢印で「電話回線設定」を選び

決定 ○ 押す

③ 回線種別の選択



左右の矢印で該当する回線種別を選び
● 通常は「自動」を選びます

決定 ○ 押す

「自動」で設定できない場合

「トーン」、「パルス10」、「パルス20」のいずれかを選んでください。

電話番号を入力するとき

● 押ボタン式の電話機で、「ピッポッパ」と音がする → 「トーン」

● 押ボタン式の電話機で「ピッポッパ」と音がしない、または、ダイヤル式の電話機 → 「パルス10」、「パルス20」

（「パルス10」、「パルス20」のどちらかは、電話機の設定を確認してください。不明な場合、NTTにお問合わせください。）

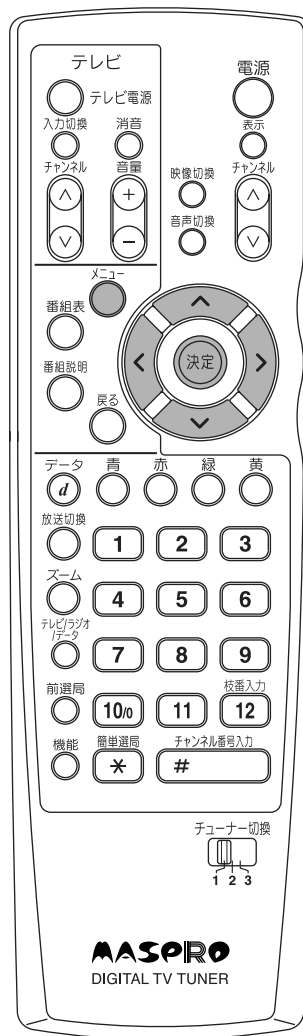

↓
p.36へ

ターミナルアダプターを使用している場合

ISDN回線で、アナログポートのあるターミナルアダプターを使用しているとき、回線種別を「自動」にすると作動しません。

ターミナルアダプターの取扱説明書で回線種別を確認し、選択してください。

電話回線の設定つづき

有料放送などを
楽しむために

- 外線に電話をかけるとき、「0」発信などが必要な電話の場合、「内線発信」を設定してください。
- 外線に電話をかけるとき、相手の電話番号にそのままかける場合 → 「⑥次画面の選択」へ

④ 内線発信の選択

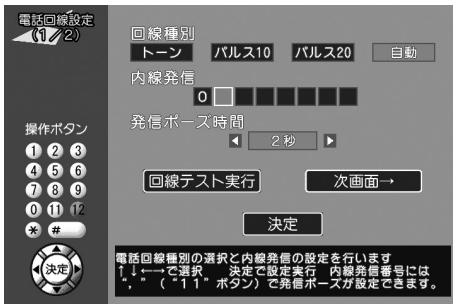

「内線発信」が選択されていることを確認して

1 ~ 10, *, # で内線発信番号を入力する

- 10 ボタンは「0」として機能します

間違って入力した場合

← を押し、番号を消去して、再度、入力してください。

内線発信の後、外線につながるまで時間がかかる(2秒以上)電話の場合

内線発信番号入力後、11 を押してください。(画面に「,」を表示します)

⑤ 発信ポーズ時間の選択



▽ 押す

◀ ▶ で発信ポーズ時間を設定する

発信ポーズ時間について

- 発信ポーズ時間は「2」～「9」秒に設定できます。
- 電話回線の接続や、その他の設定が正しくても「回線テスト実行」(p.37)に失敗する場合、成功するまで、発信ポーズ時間を1秒ずつ長くしてみてください。

⑥ 次画面の選択



▽ 押す

▶ で「次画面→」にカーソルを合わせ

決定 押す

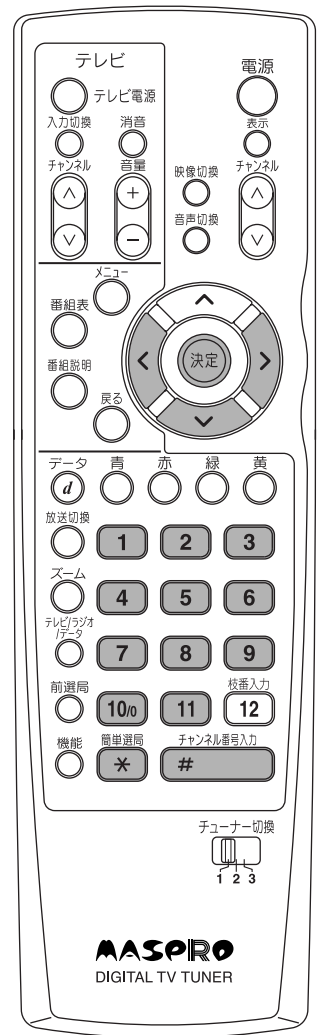

電話回線の設定つづき

有料放送などを
楽しむために

⑦ 発信先への番号通知の選択

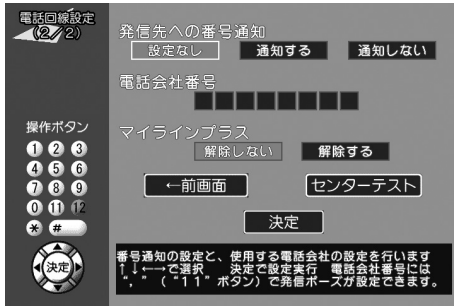

◀ ▶ で該当する発信先への番号通知を選び

⏏ 押す

- 「設定なし」 …… 電話会社との契約に従う。
- 「通知する」 …… 相手に常に通知する。
(電話番号の前に「186」を付加します)
- 「通知しない」 …… 相手に常に通知しない。
(電話番号の前に「184」を付加します)

マイラインプラス以外の設定

本機が利用する電話回線をマイラインプラスに指定した電話会社以外にするとときに設定します。

マイラインプラスに指定した電話会社に設定する場合
 マイラインプラスの初期設定は、「解除しない」になっていますから、設定する必要はありません。
 ⏏ で「決定」にカーソルを合わせ、(決定) を押してください。
 (「機器設定メニュー」に戻ります)

⑧ 電話会社番号の入力

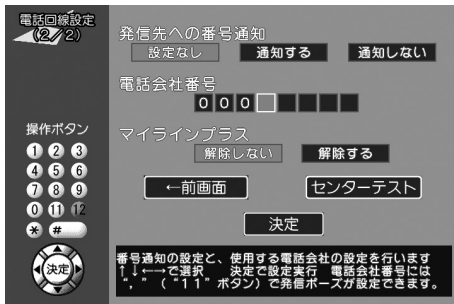

「電話会社番号」が選択されていることを確認して

1 ~ 11, *, #

で電話会社番号を入力する
 ● 10n ボタンは「0」として機能します

⏏ 押す

間違っても入力した場合
 ◀ を押し、番号を消去して、再度、入力してください。

電話会社番号発信後、外線につながるまで時間のかかる(2秒以上)電話の場合
 電話会社番号入力後、11 を押してください。
 (画面に「,」を表示します)

⑨ 「解除する」の設定

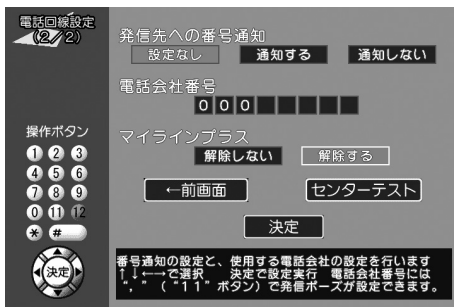

▶ で「解除する」を選び

⏏ で「決定」にカーソルを合わせ

(決定) 押す
 (「機器設定メニュー」に戻ります)

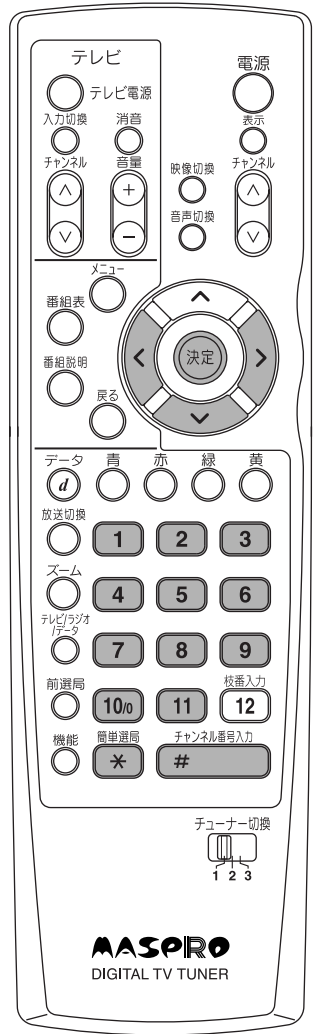

電話回線テストの実行

電話回線の接続・設定が正しいかを確認します。

① 機器設定の選択



メニュー
○ 押す

「機器設定」が選択されていることを確認して

決定 ○ 押す

② 電話回線設定の選択



で「電話回線設定」を選び

決定 ○ 押す

③ 電話回線テストの実行



で「回線テスト実行」を選び

決定 ○ 押す
(最大約1分間かかります)

④ 電話回線テスト実行中



電話回線テストを
中止する場合

決定 ○ 押す

⑤ 電話回線テストの終了



決定 ○ 押す
(「電話回線設定」に戻ります)

ご注意

- 電話回線テストが終了するまで、電話を使用しないでください。
- キャッチホンの契約がしている場合、電話回線テスト中に電話がかかってきたときは電話回線テストに失敗することがあります。再度③からやり直してください。

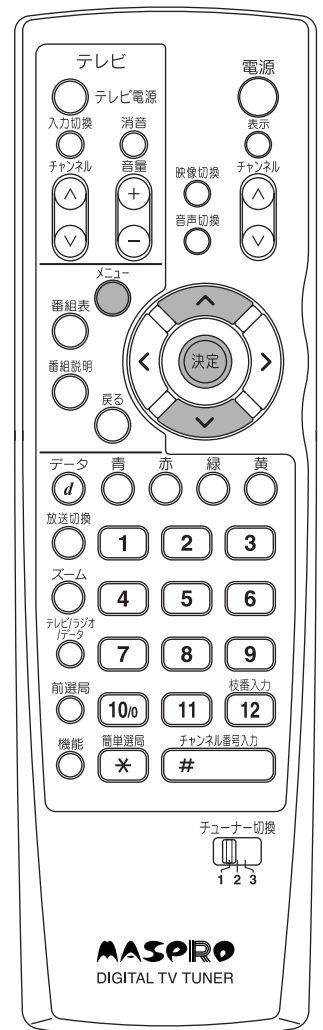

電話回線テストに失敗した場合

電話回線を他の機器で使用
中か、正しく接続されていま
せん。接続を確認してください。
(N205)

戻る

決定 ○ を押し、「③電話回線テストの
実行」に戻ります。

電話回線の接続・設定が正しいか確認
して、再度、電話回線テストを行なっ
てください。

有料放送などを
楽しむために

センター接続テストの実行

双方向データサービス（データ放送のアンケートなど）における接続が正しいかを確認します。

① 機器設定の選択



メニュー
○ 押す

「機器設定」が選択されていることを確認して

決定 ○ 押す

ご注意

- センター接続テストが終了するまで、電話を使用しないでください。
- キャッチホンの契約がしている場合、センター接続テスト中に電話がかかってきたときはセンター接続テストに失敗することがあります。再度④からやり直してください。
- センター接続テストを行う場合、電話料金がかかります。

② 電話回線設定の選択



↑ ↓ で「電話回線設定」を選び

決定 ○ 押す

③ 次画面の選択



↑ ↓ ← → で「次画面→」を選び

決定 ○ 押す

④ センター接続テストの実行

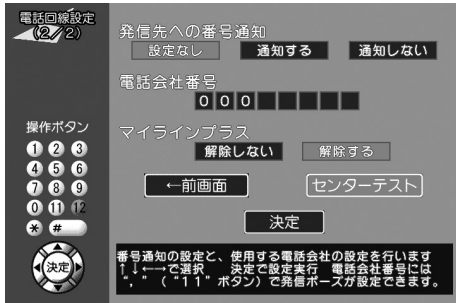

↑ ↓ ← → で「センターテスト」を選び

決定 ○ 押す

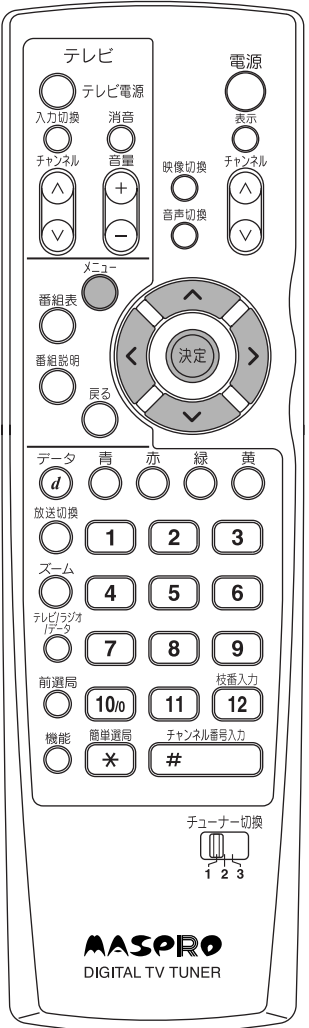

↓
p.40へ

⑤ センター接続テスト実行の確認



◀ で「はい」を選び

Ⓢ 押す
(最大約1分間かかります)

⑥ センター接続テスト実行中

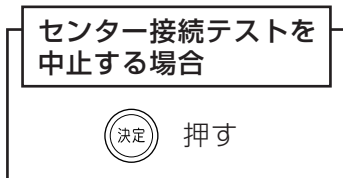

⑦ センター接続テストの終了



Ⓢ 押す
(「電話回線設定」に戻ります)

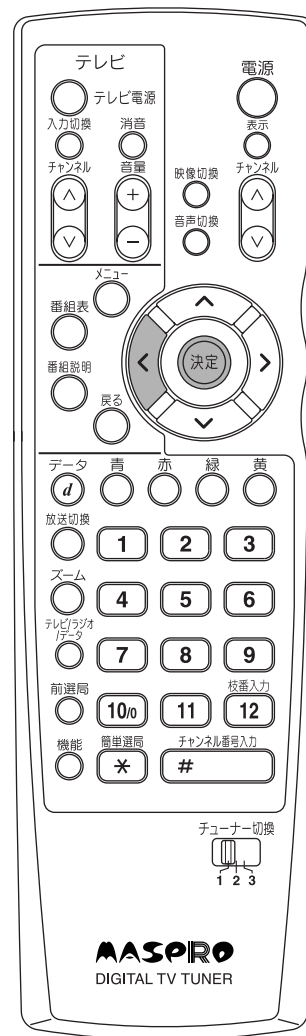

ダウンロードの設定

更新のために

- 本機は、放送波から、機能の追加・改良のため、随時ダウンロードによるバージョンアップが行われ、本機のプログラムを最新のものに書換えることができます。
- ダウンロードの設定を「オート」にしておくと、本機の電源を切っているときに自動的にダウンロードが行われます。(出荷時は「オート」にしています)
- ダウンロードを実行するには、本機のACプラグをACコンセントに接続し、電源を切った状態にしてください。

① 機器設定の選択



メニュー 押す

「機器設定」が選択されていることを確認して

決定 押す

② 次ページへの選択



↑ ↓ で「次ページへ」を選び

決定 押す

③ ダウンロード設定の選択



↑ ↓ で「ダウンロード設定」を選び

決定 押す

④ 「オート」または「しない」の選択



← → で「オート」または「しない」を選び

↓ で「決定」にカーソルを合わせ

決定 押す
(「機器設定メニュー」に戻ります)

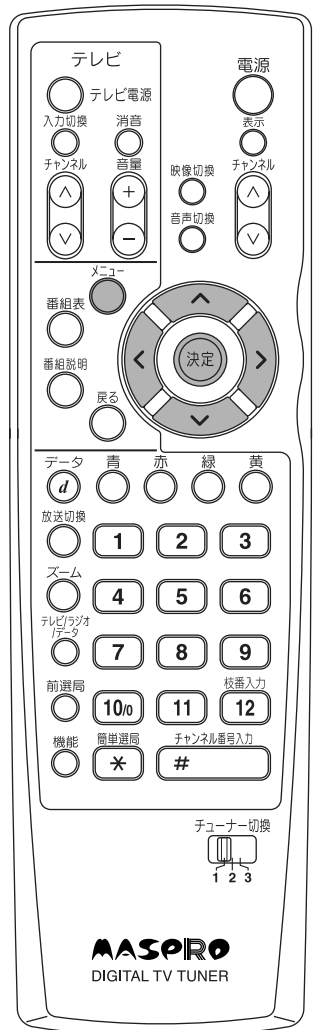

ダウンロード中は、本機前面のチャンネル表示部が下記のように点灯します。(右側の“dLo”の表示は1辺が点灯し、時計回りで回転します)

オート: 自動的にダウンロードが行われます。
しない: ダウンロードが行われません。

暗証番号は、番組単位で購入するペイ・パー・ビュー番組や、視聴年齢制限がある番組を見るときなどに使います。

ご注意

- 暗証番号は、4桁の数字で設定します。
- 暗証番号は、忘れないようにご注意ください。

① 視聴設定の選択



- メニュー 押す
- ↑ ↓ で「視聴設定」を選び
- 決定 押す

② 暗証番号設定の選択



- ↑ ↓ で「暗証番号設定」を選び
- 決定 押す

初めて暗証番号を登録する場合

p.43「④新しい暗証番号の入力」へ

すでに暗証番号が登録されている場合

p.43「③現在の暗証番号の入力(変更する場合)」へ

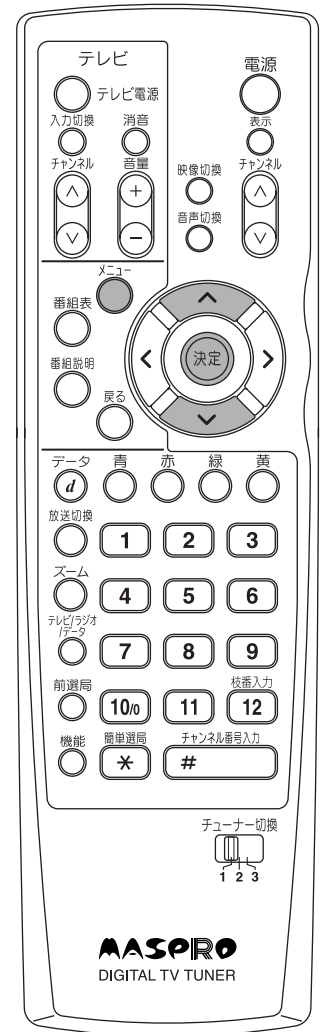

③ 現在の暗証番号の入力（変更する場合）



- ① ~ ⑩ で現在の暗証番号(4桁)を入力する
 ● ⑩ ボタンは「0」として機能します

間違って入力した場合

◀ を押し、番号を消去して、再度、入力してください。

4桁の暗証番号を入力すると「④新しい暗証番号の入力」になります

④ 新しい暗証番号の入力

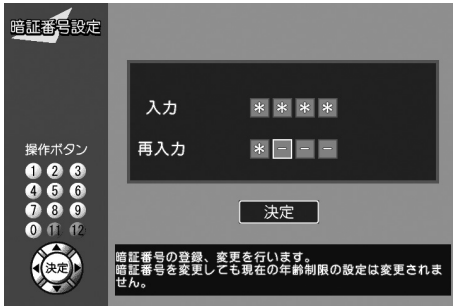

「入力」欄に

- ① ~ ⑩ で4桁の新しく登録する暗証番号を入力する
 ● ⑩ ボタンは「0」として機能します

「再入力」欄に

- ① ~ ⑩ で入力した新しい暗証番号をもう一度入力する
 ● ⑩ ボタンは「0」として機能します

間違って入力した場合

◀ を押し、番号を消去して、再度、入力してください。

「決定」が選択されていることを確認して

- 決定 押す
 (「視聴設定メニュー」に戻ります)

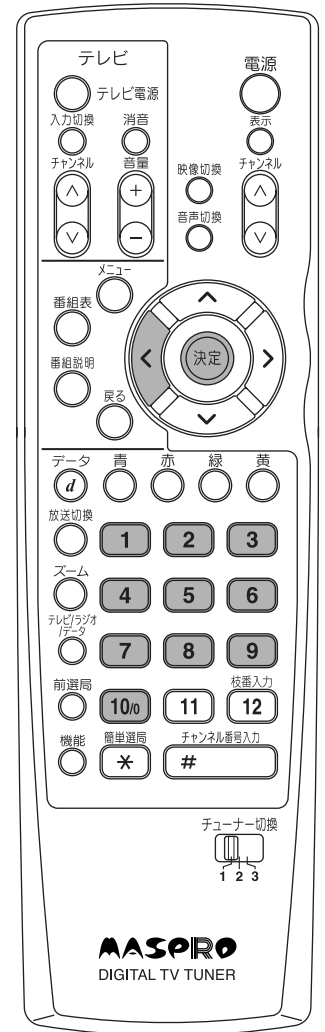

視聴年齢制限の設定

番組視聴を制限する

成人向番組などは、視聴年齢制限が設定されているものがあります。そのような場合、あらかじめ本機に視聴年齢制限を設定しておけば、暗証番号を入力しないと、それらの番組を見ることができないようにすることができます。

- 年齢制限は「4才」～「19才」，「無制限」に設定できます。
- 視聴年齢制限機能を使わないときは，視聴年齢制限を「無制限」に設定してください。
- 出荷時は，視聴年齢制限は「4才」に設定してあります。

視聴年齢制限が設定されている番組を選んだ場合

- 番組の視聴許可年齢が設定年齢以下のとき，番組を見ることができます。
- 番組の視聴許可年齢が設定年齢を超えるとき，メッセージが表示され，番組を見ることはできません。
番組を見るためには暗証番号を入力する必要があります。

例 視聴年齢制限を「18才」に設定した場合

視聴年齢が18才以下の番組……番組を見ることができます。

視聴年齢が18才を超える番組……番組を見るためには暗証番号が必要になります。

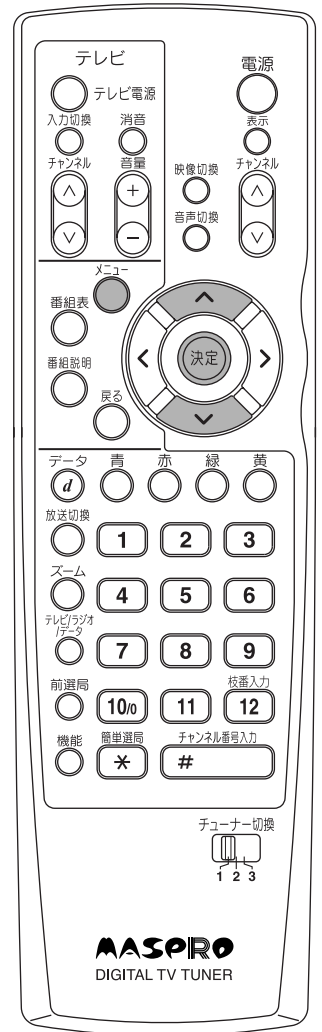

① 視聴設定の選択



メニュー 押す

↑ ↓ で「視聴設定」を選び

決定 押す

② 年齢制限設定の選択



↑ ↓ で「年齢制限設定」を選び

決定 押す

- 暗証番号が設定されていない場合、p.43「④ 新しい暗証番号の入力」画面になります。
- 暗証番号がすでに設定してある場合、次の「③ 暗証番号の確認」になります。

③ 暗証番号の確認



- ① ~ ⑩ で暗証番号(4桁)を入力する
 ● ⑩ ボタンは「0」として機能します

間違って入力した場合

◀ を押し、番号を消去して再度、入力し直してください。

4桁の暗証番号を入力すると「④ 視聴年齢制限の設定」になります

暗証番号について

ペイ・パー・ビュー番組の購入と、視聴年齢制限の設定で使用する暗証番号は同じです。

④ 視聴年齢制限の設定

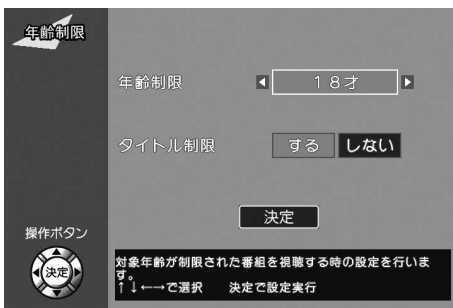

◀ ▶ で年齢制限（「4才」～「19才」、または「無制限」）を選び

▼ 押す

⑤ 「タイトル制限」の選択

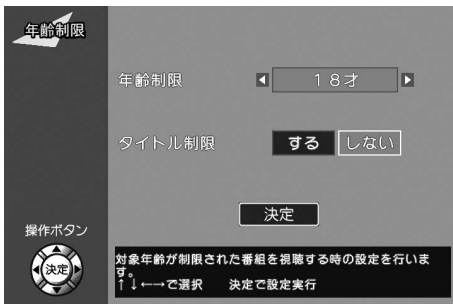

◀ ▶ で「する」または「しない」を選び

▼ で「決定」にカーソルを合わせ

決定 押す
 (「視聴設定メニュー」に戻ります)

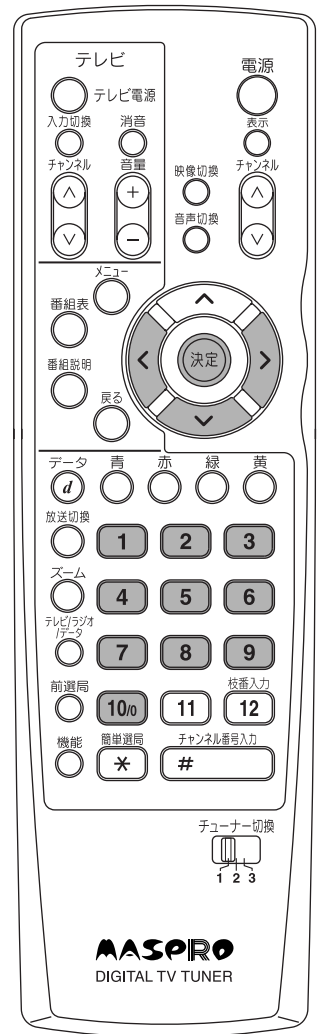

タイトル制限について

タイトル制限で「する」を選んだ場合、年齢制限を超える番組は、番組表などのタイトル表示をしないで、「***」と表示します。

番組情報保持設定（番組情報の自動更新）

番組情報の
自動更新設定

本機の電源を切った状態には、2種類の状態があり、番組情報保持設定（番組情報の自動更新）を「する」、「しない」で消費電力が異なります。

電源を切った状態での動作の違いについて

番組情報保持設定の「する」を選んだとき（電源表示灯：**橙色**—制御）

- 電源を入れてから、番組を表示するまでの時間が「しない」を選んだ場合より、短縮されます。（消費電力は約14Wです）
- 衛星アンテナの電源設定が「オン」のときは、常時、衛星アンテナに電源を供給します。

番組情報保持設定の「しない」を選んだとき（電源表示灯：**赤色**—切）

- 消費電力が少なくなります。（消費電力は約1Wです）
- 電源を入れてから、番組を表示するまでに、約15秒程度時間がかかることがあります。
- 視聴記録の送信などを行なっている間は、一時的に制御状態になり、電源表示灯が橙色に点灯します。
- 衛星アンテナの電源設定が「オン」のときでも、衛星アンテナへの電源供給を停止します。

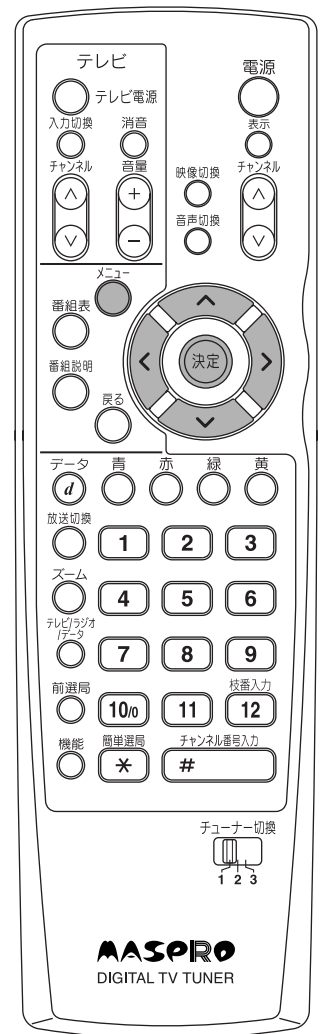

① 視聴設定の選択



- メニュー 押す
- ↑ ↓ で「視聴設定」を選び
- 決定 押す

② 番組情報保持設定の選択



- ↑ ↓ で「番組情報保持設定」を選び
- 決定 押す

③ 番組情報保持設定の変更



- ← → で「する」または「しない」を選び
- ↓ で「決定」にカーソルを合わせ
- 決定 押す
（「視聴設定メニュー」に戻ります）

直接選局ボタンの編集

地上デジタル放送のリモコンボタン番号に割当てられた放送局を変更するときには設定します。

ご注意

- 地上デジタル放送のみ編集できます。
- 「地上デジタルチャンネルサーチ」(p.27)を行ってから、編集をしてください。

① 機器設定の選択



メニュー
○ 押す

「機器設定」が選択されていることを確認して

決定 ○ 押す

② 次ページへの選択



↑ ↓ で「次ページへ」を選び

決定 ○ 押す

③ チャンネルサーチの選択



↑ ↓ で「チャンネルサーチ」を選び

決定 ○ 押す

④ 編集の選択

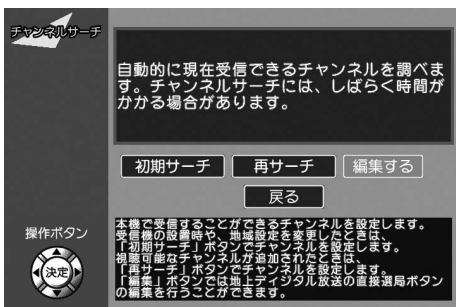

→ で「編集する」を選び

決定 ○ 押す

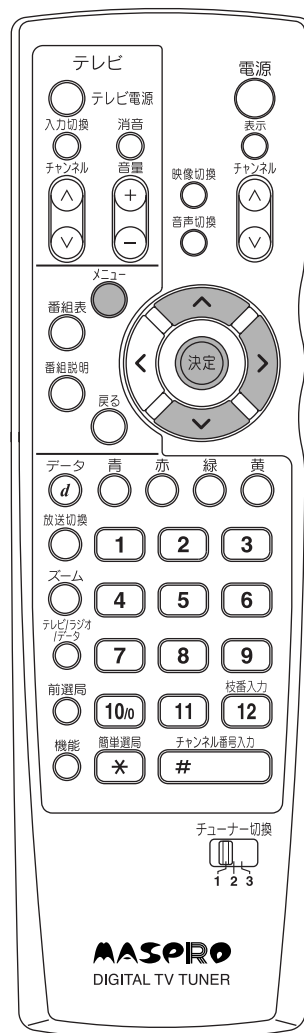

受信チャンネルの修正っづき

直接選局ボタンを編集する

⑤ リモコン番号の選択

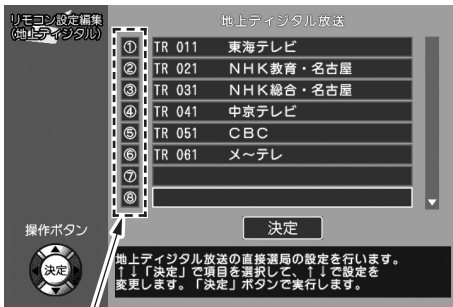

で編集したい行(リモコン番号)を選び



押す

リモコンボタン番号 例：リモコンボタン番号⑧を選ぶ

⑥ チャンネル・放送局の変更



でそのリモコンボタン番号に割り当てたいチャンネル・放送局を選択し



押す

⑦ リモコン設定変更の決定

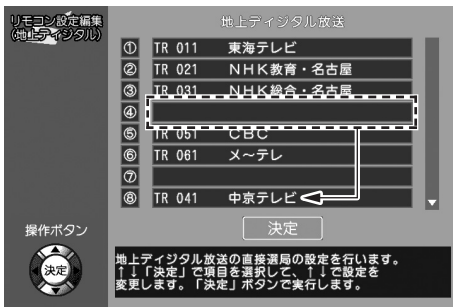

で「決定」を選び



押す

⑧ リモコン設定変更の確定



で「はい」を選び



押す

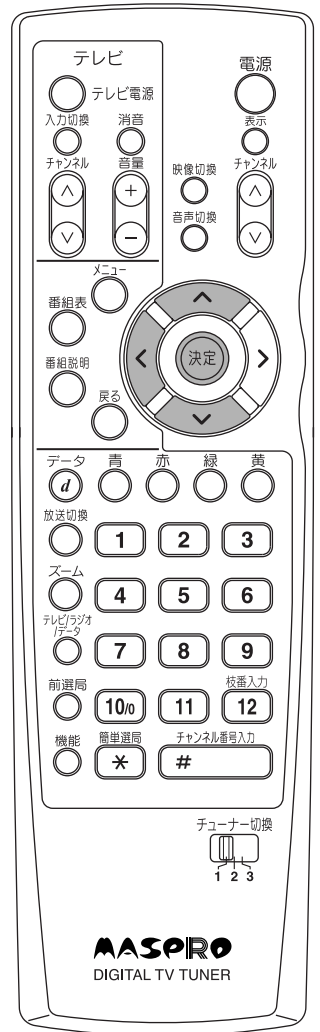

⑨ リモコン設定変更の完了

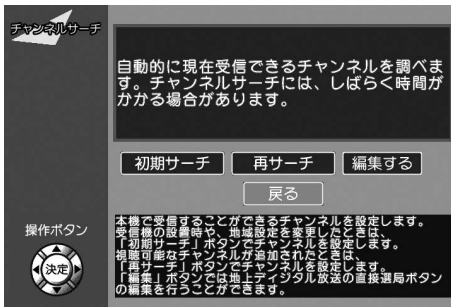

で「戻る」にカーソルを合わせ

押す
（「機器設定メニュー」に戻ります）

再サーチ

新しいチャンネルが増えるなど、地上デジタル放送の受信チャンネルが変わった場合に行います。

① 機器設定の選択



押す

「機器設定」が選択されていることを確認して

押す

② 次ページへの選択



で「次ページへ」を選び

押す

③ チャンネルサーチの選択



で「チャンネルサーチ」を選び

押す

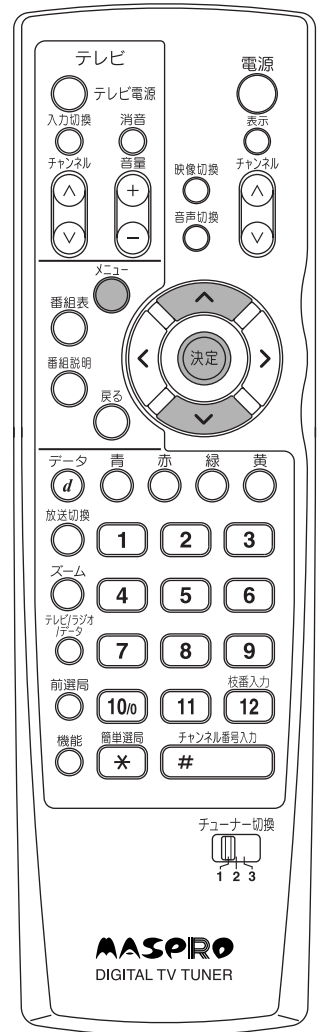

受信チャンネルの修正っづき

放送チャンネルが
変更されたとき

④ 再サーチの選択

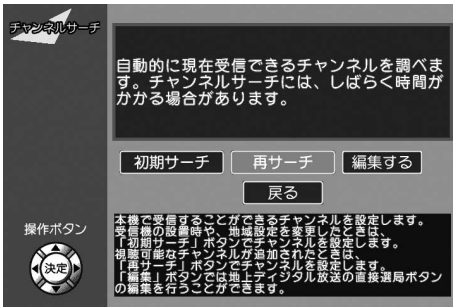

➤ で「再サーチ」を選び

決定 押す

⑤ 再サーチ実行中

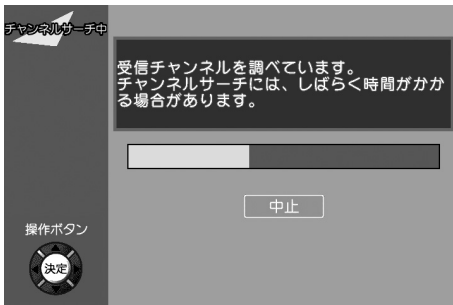

再サーチには、しばらく時間がかかります

再サーチを中止する場合

決定 押す

⑥ 再サーチ終了の確認



再サーチ終了を確認し

決定 押す

⑦ 再サーチの終了

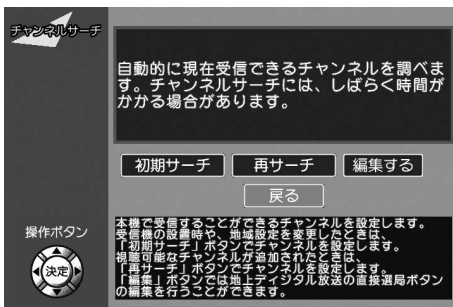

☺ で「戻る」にカーソルを合わせ

決定 押す
（「機器設定メニュー」に戻ります）

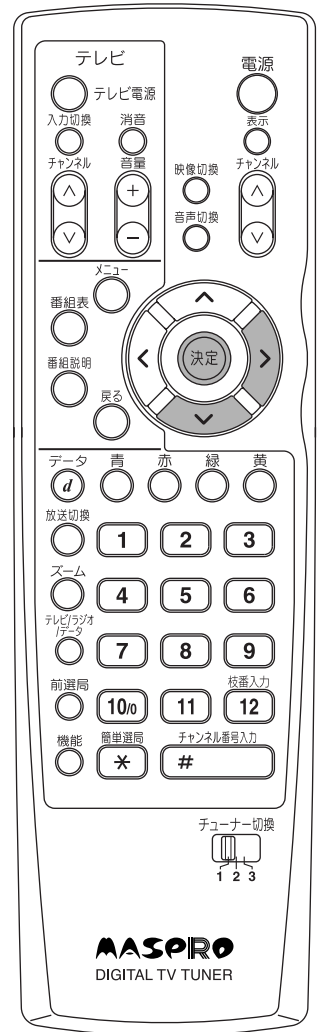

BSデジタル放送および110°CSデジタル放送を受信するか、受信しないかの設定を行います。

- 「受信しない」に設定されている放送は、放送切換ボタンを押しても選局されません。
- 110°CSデジタル放送には、CS1とCS2の2つの放送サービスがあります。

① 機器設定の選択



メニュー 押す

「機器設定」が選択されていることを確認して

決定 押す

② 受信設定の選択



上下方向キー で「受信設定」を選び

決定 押す

③ 受信状態の変更



方向キー で「受信する」または「受信しない」をBSデジタル、110°CSデジタル(CS1)、110°CSデジタル(CS2)ごとに選ぶ

ご注意

このとき各項目右下の「設定する」は、絶対に選ばないでください。「設定する」は、放送局から衛星周波数変更の案内があったときだけ使用します。それ以外に操作すると、視聴できなくなることがあります。

④ 受信設定の完了



各項目の「受信する」、「受信しない」を選んだあと

左右方向キー で「決定」にカーソルを合わせ

決定 押す

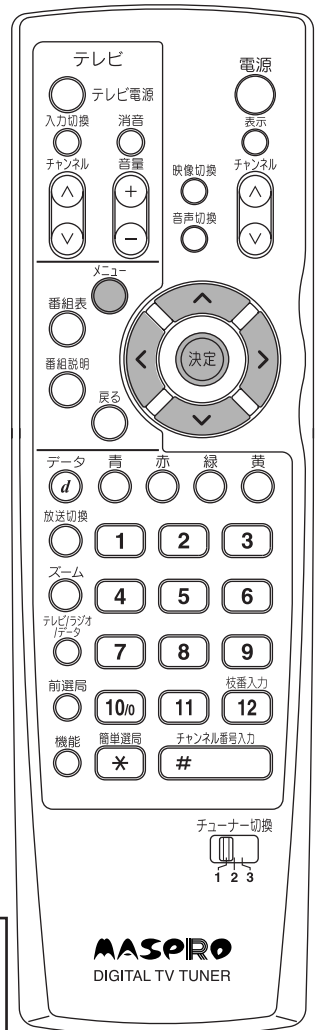

● 設定情報を初期化する

設定情報初期化を行うと、設定を行なったすべての設定値が工場出荷状態に戻ります。正常に受信できている場合、実行しないでください。受信できなくなる場合があります。

● 個人情報削除

個人情報削除では、簡単選局ボタンに登録されたチャンネル、メール情報、番組予約情報、ペイ・パー・ビュー購入履歴および累計購入金額、データ放送・B-CASカード発信履歴が削除できます。(暗証番号、受信チャンネルは削除されません)

① 初期化の選択



メニュー
○ 押す
(「トップメニュー」が表示されます)
「機器設定」が選択されていることを確認して

○ 決定 押す
↑ ↓ で「次ページへ」を選び

○ 決定 押す
↑ ↓ で「初期化」を選び

○ 決定 押す

② 開始の選択

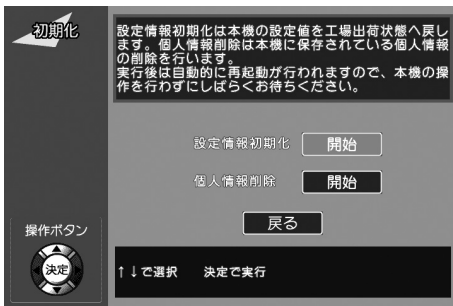

↑ ↓ で「設定情報初期化 開始」または「個人情報削除 開始」を選び

○ 決定 押す

③ 設定情報初期化、個人情報削除の確定

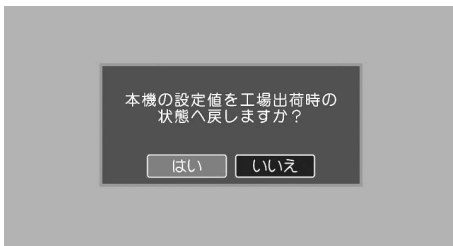

← で「はい」を選び

○ 決定 押す
(本機は自動的に再起動します)



ご注意

約20秒間 (本機前面の電源表示灯が橙色で点滅している間), 本機を操作せずにお待ちください。

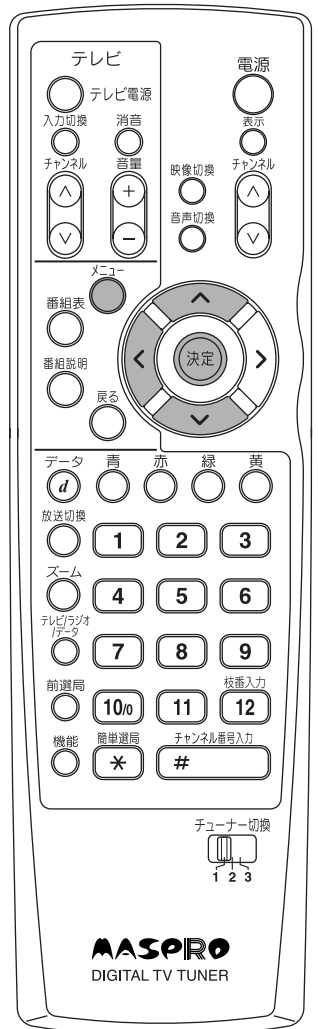

地上デジタル放送, BSデジタル放送, 110°CSデジタル放送を切換えます。
(地上デジタル放送チャンネル一覧 p.90, 91参照)

ご注意

- BSデジタル放送の, WOWOWなどの有料放送は, 加入申込みと契約が必要です。
- 110°CSデジタル放送は, ほとんどの放送が有料です。110°CSデジタル放送の放送事業者「スカパー!110」への加入申込みと契約が必要です。
「スカパー!110」にはCS1とCS2の2つの放送サービスがあります。

地上デジタル放送



BSデジタル放送



110°CSデジタル放送 (CS1)



110°CSデジタル放送 (CS2)

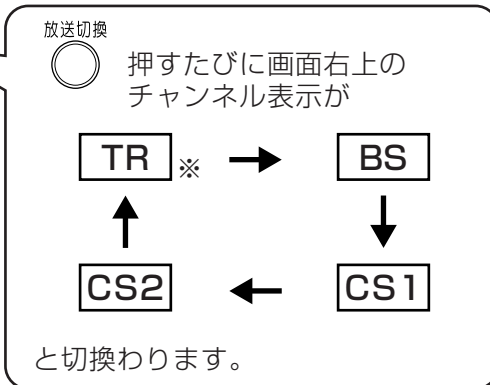

TR : 地上デジタル放送

BS : BSデジタル放送

CS1 : 110°CSデジタル放送
(スカパー!110)

CS2 : 110°CSデジタル放送
(スカパー!110)

※地上デジタルチャンネルサーチ(p.27)を行っていない場合, TR(地上デジタル放送)には切換わりません。

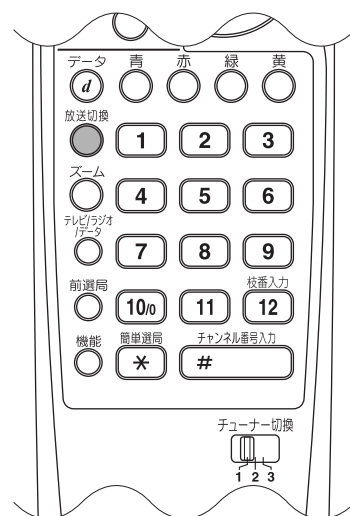

BSデジタル放送

リモコンボタン	放送局名	チャンネル
1	NHK BS1	101
2	NHK BS2	102
3	NHK ハイビジョン	103
4	BS日テレ	141
5	BS朝日	151
6	BS-i	161
7	BSジャパン	171
8	BSフジ	181
9	WOWOW	191
10/0	スター・チャンネル	200

110°CSデジタル放送

(2005年9月現在)

● CS1

リモコンボタン	放送局名	チャンネル
1	スカパー!110メイト	001
2	生活スタイルTV	990
3	BBC JAPAN	025
5	ep055チャンネル	055
8	シネマ080	080
9	Act On TV	091

● CS2

リモコンボタン	放送局名	チャンネル
1	スカパー!110プロモ	100
2	ワンテンポータル	110
3	CS映画	123
5	アクティブ!スポーツチャンネル	250
6	C-TBSウェルカムチャンネル	160
8	フジテレビ739	258
9	AQステーション	194
10/0	宝塚プロモチャンネル	101
11	グルメ旅★Foodies TV	235

● 放送局名やチャンネルは実際の表示と異なる場合があります。

チャンネルを順次切替える

チャンネルを
順に選ぶ

チャンネル△Vボタンで順に選局します。

放送切換



で見たい放送(地上デジタル放送, BSデジタル放送, 110°CSデジタル放送)を選ぶ

チャンネル

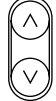

押す
(順次チャンネルが切替わります)

例

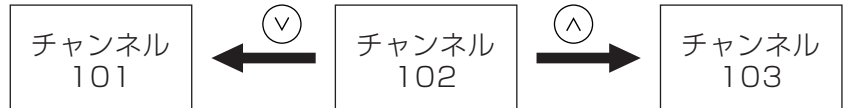

地上デジタル放送では、1つの放送局で、複数のチャンネルの放送が可能です。例えば、ある放送局が□□1~□□3の3つのチャンネルで放送する場合、この□□1, □□2, □□3を**3桁チャンネル番号**、下一桁が「1」のチャンネルを**代表チャンネル**と呼びます。

放送局の放送内容により、チャンネルの選局順番が変わります。

1つの放送局が複数のチャンネルで異なる番組を放送している場合

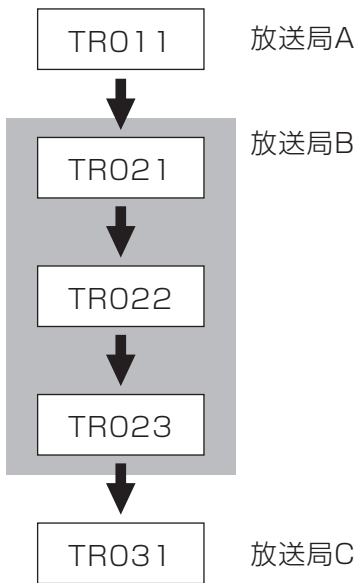

1つの放送局が複数のチャンネルで同じ番組を放送している場合

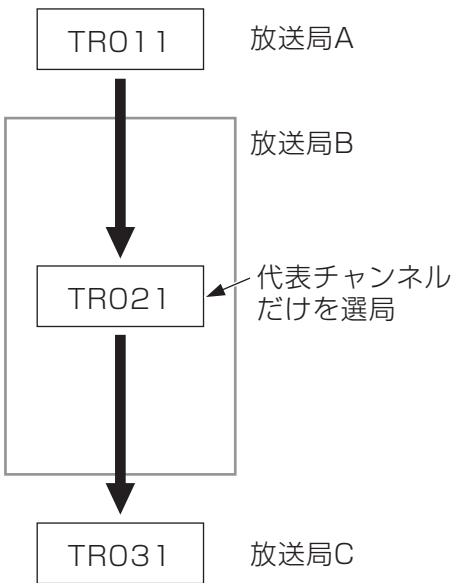

番組表の表示

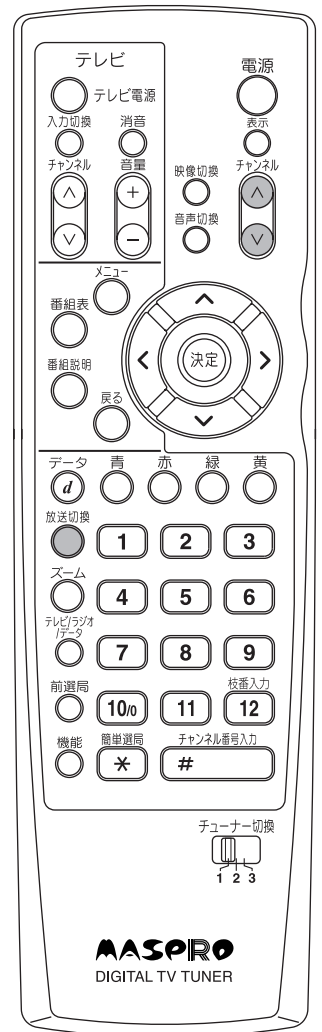
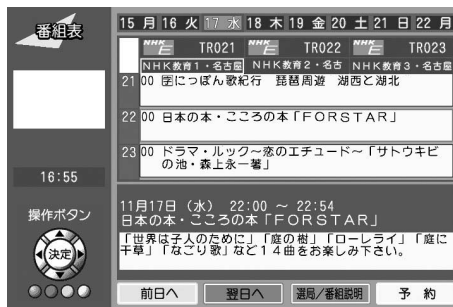

番組を見る 簡単選局

好みのチャンネル
を選ぶ

あらかじめ、簡単選局ボタンに普段よくご覧になるチャンネルを登録しておくことで、最大48チャンネルの番組を簡単に選局できます。

(簡単選局ボタンの編集についてはp.77,78をご覧ください)

ご注意

出荷時は、「簡単選局ボタン」に何も登録されていません。

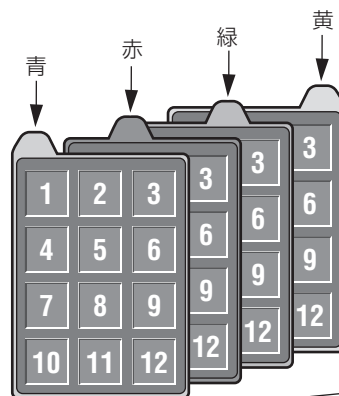

簡単選局

***** 押す
(簡単選局ボタンが表示されます)

青, 赤, 緑, 黄 を押す

(それぞれの色に対応した簡単選局ボタンが表示されます)

1 ~ **12** で、数字位置のブロックに登録されたサービスを選局します

または

で見た放送のブロックにカーソルを合わせ

決定 押す

通常画面に戻る場合

簡単選局 ***** または 戻る 押す

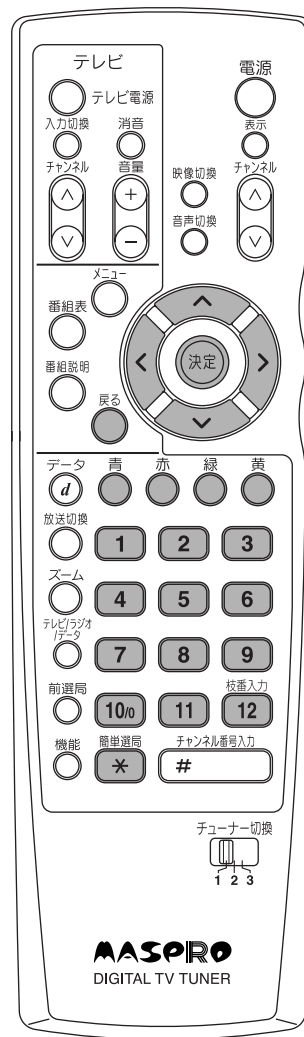

前選局

直前に見ていたチャンネルに戻します。

前選局
○ 押す

例

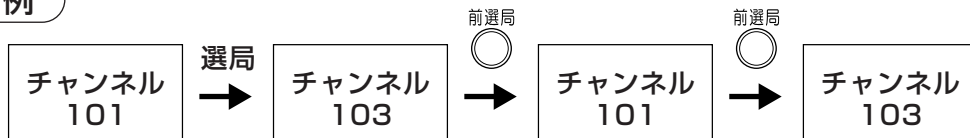

テレビ/ラジオ/データの切換え

テレビ/ラジオ/データのサービスを切換えます。

テレビ

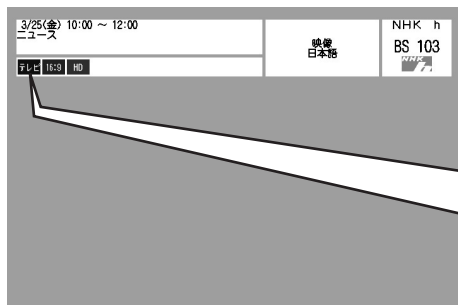

テレビ/ラジオ/データ
○ 押すたびに

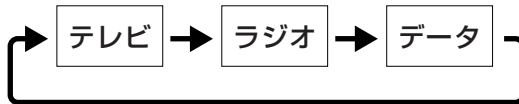

と切替わります

ラジオ

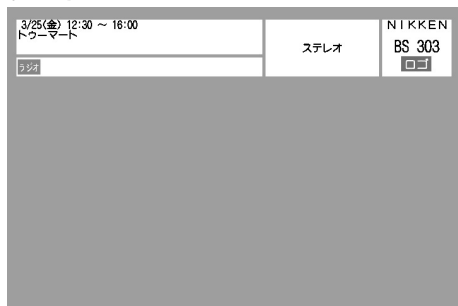

テレビ：従来のテレビ放送
ラジオ：音声を主体とした放送
データ：お住まいの地域の生活情報やクイズなどの放送

データ

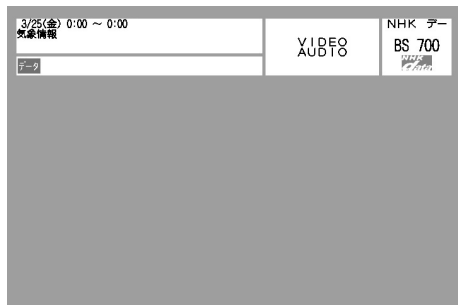

ご注意

- 切換えたサービスの放送がない場合、自動的に次のサービスへ切替わります。
- 「テレビ」しかない場合、切換えることはできません。
- 「テレビ」・「ラジオ」・「データ」を切換えたときに選局されるチャンネルは、それぞれのサービスで、最後に受信していたチャンネルになります。



有料番組について

- 放送には、無料のものと有料のものがあります。有料番組を見るためには、放送会社との契約が必要です。
- 有料番組には、あらかじめ期間を決めて購入する番組と、番組単位で購入するペイ・パー・ビュー（PPV）番組があります。

ペイ・パー・ビュー番組の契約

- ペイ・パー・ビュー番組を見るためには、放送会社との契約が必要です。
- 本機を電話回線に接続する必要があります。

ペイ・パー・ビュー番組を購入するためには

- ペイ・パー・ビュー番組を購入するためには、テレビ画面で購入の操作を行う必要があります。
- p.59「ペイ・パー・ビュー番組を見る」の操作手順にしたがって購入してください。

ペイ・パー・ビュー番組の録画について

ペイ・パー・ビュー番組購入には以下のサービスがあります。

- 視聴購入（視聴できますが、コピーガードが設定された番組はビデオレコーダーなどで録画はできません）
- 録画購入（視聴および録画ができます）

ペイ・パー・ビュー番組購入後の変更について

- 予約した番組が始まる前は、購入予約の取消しができます。
- 番組購入時に「**視聴購入**」をした場合、番組が始まってから「**録画購入**」に変更することはできません。
- 購入した番組の視聴中に、他のチャンネルに切換えたり、電源を切ったりして番組を最後まで視聴しなくても、料金は請求されます。

現在放送中のペイ・パー・ビュー番組を見る

① プレビュー画面



購入するペイ・パー・ビュー番組を選局し

押す

プレビューについて

番組によっては、番組を選んだとき、しばらくの間、番組を見ることができません。これをプレビューといいます。

② 購入方法の選択

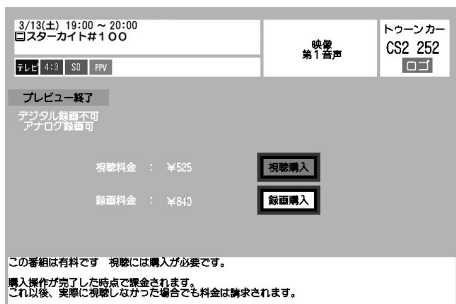

で「視聴購入」または「録画購入」を選び

押す

ご注意

コピーガード信号を解除できない番組は、「視聴購入」のみ表示されます。

③ ペイ・パー・ビュー番組の購入



で「はい」を選び

押す

視聴年齢制限が設定してある場合

暗証番号の入力が必要になります。

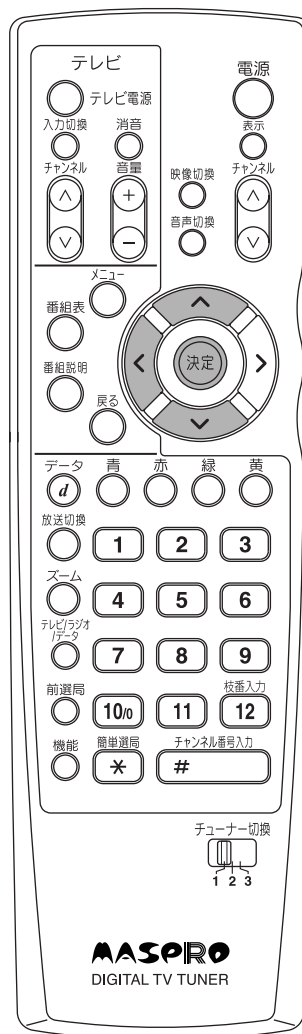

番組が購入できない場合

- ペイ・パー・ビュー番組で、番組終了間近など、購入可能時間が過ぎたときは、購入することができません。
- 電話回線接続がされていないと、番組購入ができません。電話回線に接続してあることを確認してください。(p.19, 20)

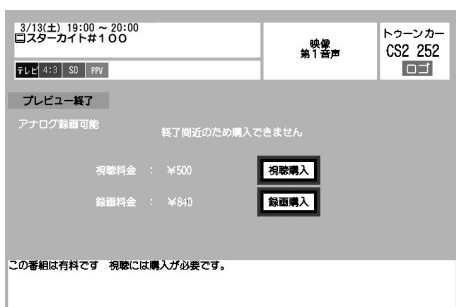

番組終了間近の例

映像切替・音声切替

映像と音声を切替える

1つの番組で、同時に複数の映像または音声を送られている場合、

映像切替

音声切替

○または○を押すと順次、映像または音声切替わります。

映像切替

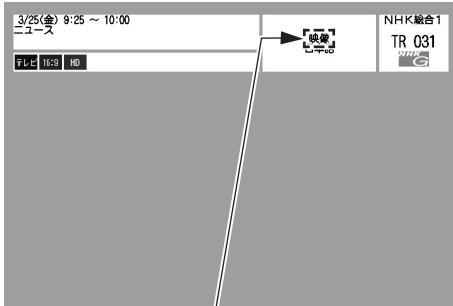

映像の種類

映像切替



押す
(視聴中の番組に関する情報が)
表示されます

- 押すたびに、最大4映像まで切替えられます
- 切替える映像がない場合、映像は切替わりません

映像切替の例

野球中継で

- ネット裏からの映像
- 外野スタンドからの映像
- 内野スタンドからの映像など

音声切替

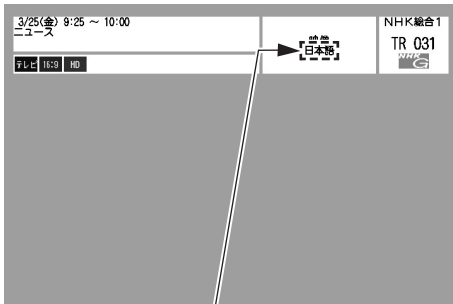

音声の種類

音声切替



押す
(視聴中の番組に関する情報が)
表示されます

- 押すたびに、最大8音声まで切替えられます
- 切替える音声がない場合、音声は切替わりません

音声切替の例

映画で

- 日本語
- 英語
- フランス語など

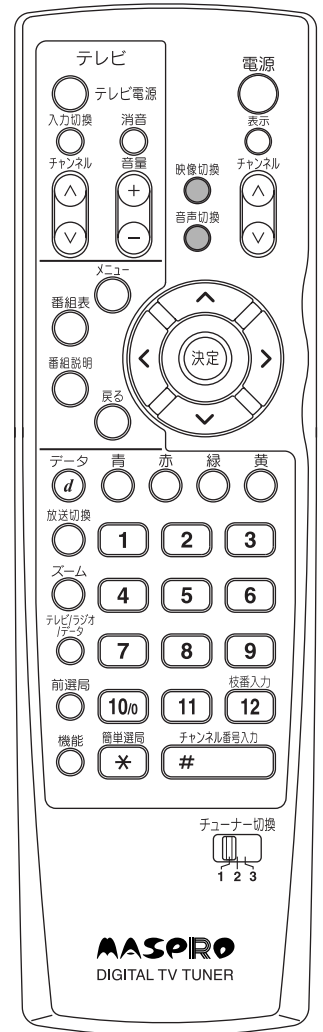

番組を見る 字幕切換

字幕を出したいとき

放送に付加して送られてくる、字幕・文字スーパーの表示方法を設定します。
(出荷時は、字幕「オフ」、文字スーパー「日本語」にしています)

字幕：放送されている映像・音声と同期した字幕サービス（訳字字幕など）
文字スーパー：放送されている映像・音声と同期していない字幕サービス（ニュース速報など）

① 視聴設定の選択



- メニュー 押す
- で「視聴設定」を選び
- 決定 押す

② 字幕切換の選択



- 「字幕切換」が選択されていることを確認して
- 決定 押す

③ 字幕切換の設定

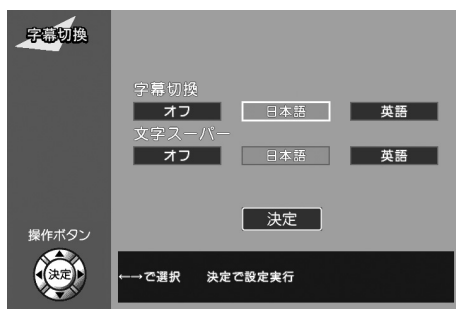

- で「オフ」、「日本語」、「英語」を選び
- 押す

④ 文字スーパーの設定

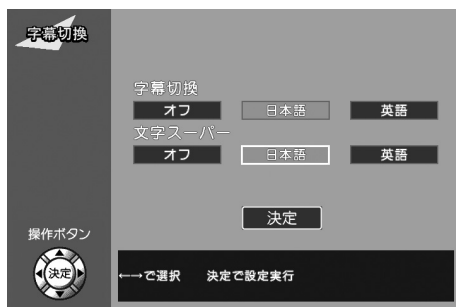

- で「オフ」、「日本語」、「英語」を選び
- で「決定」にカーソルを合わせ
- 決定 押す
(「視聴設定メニュー」に戻ります)

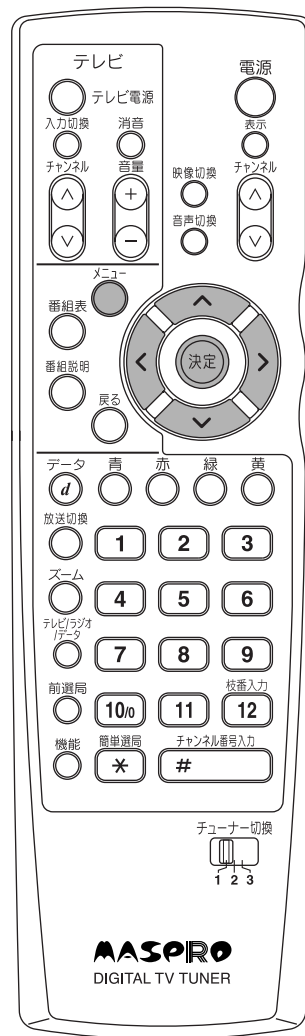

ご注意

放送されている映像に、はじめから入っている字幕や文字スーパーなどは、設定できません。

ご覧になっている番組のタイトルなどを表示することができます。

番組の情報を見る

フル表示

表示
○ 押す
(現在視聴中の番組に関する情報が約5秒間表示されます)

放送局名, チャンネル, ロゴ
視聴番組の映像・音声情報
日付, 開始・終了時刻, タイトル
アイコン (p.89)

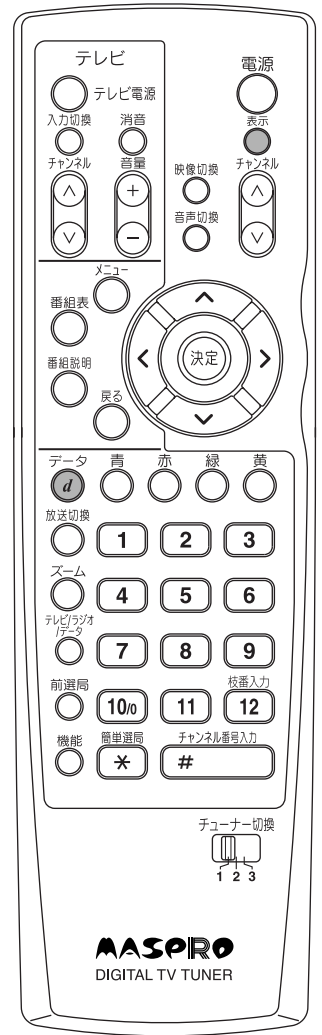

データ放送について

- 番組に関する情報の中に **@** のアイコンが表示されているとき、リモコンの **d** ボタンを押すと、受信しているテレビチャンネルのデータ放送画面を表示します。
- 本機はNHKデータオンラインなどの、インターネット回線を経由したデータ放送は、表示できません。

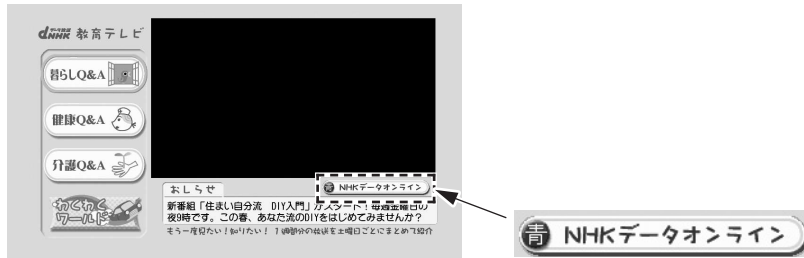

簡易表示 フル表示が、約5秒間表示されたあと、簡易表示になります。

表示
(簡易表示のときに ○ 押すと、表示が消えます)

放送局名, チャンネル, ロゴ

番組説明を見る

番組説明の表示

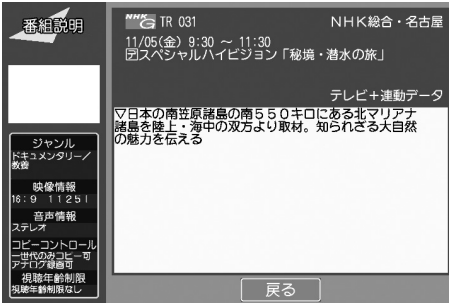

番組視聴中に

番組説明
○ 押す

番組説明欄にすべてを表示できない場合

↑ ↓
でスクロールする

番組表から番組説明を見る

① 番組表の表示

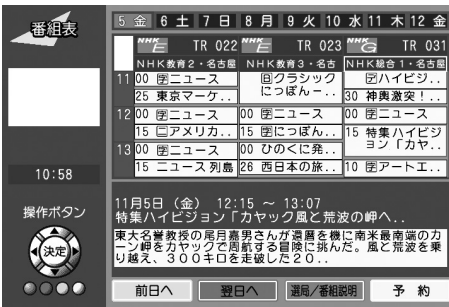

番組表
○ 押す

↑ ↓
で説明を見たい番組を選び

決定 ○ 押す

ご注意

現在、放送中の番組を選んだ場合、「番組説明」にはなりません。(番組を選局します)

受信可能な放送局で番組表の内容が表示されない場合、その局を選んで

決定 ○ を押し、一度選局してから再度 ○ を押し、番組表を表示してください。

② 番組説明の表示

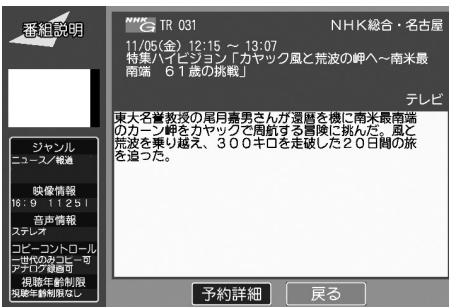

番組説明欄にすべてを表示できない場合

↑ ↓
でスクロールする

◀ ▶ で「予約詳細」または「戻る」を選び

決定 ○ 押す
（「戻る」を選ぶと「番組表」に戻ります）
（視聴予約は、p.64をご覧ください）

番組の情報がありません。

戻る

左のメッセージが表示される場合は、戻る ○ で放送に戻り、数分間受信後、「① 番組表の表示」から行なってください。

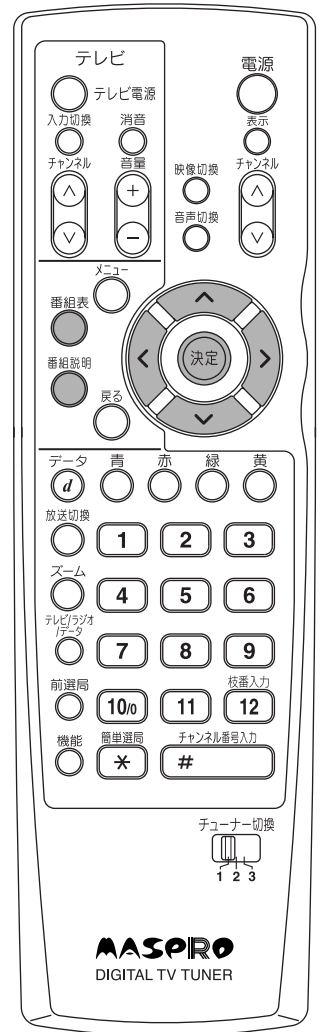

番組を予約する

番組表から予約する

見たい番組を
予約する

番組表を使って、番組を予約します。
(番組表の操作方法については、p.24)
「番組表を使う」をご覧ください。

予約について

- 予約できる日は、予約当日を含めて、8日間です。
(例：予約当日が月曜日の場合、翌週の月曜日まで)
- 予約できる件数は最大16件です。

番組表から予約する

① 番組表の表示

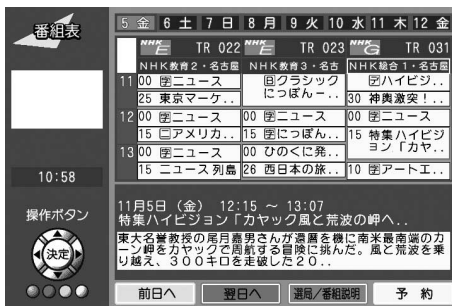

番組表

○ 押す



で、予約したい番組にカーソルを
合わせ

番組表から予約する場合

黄

○ 押す → 「③予約詳細設定画面の表示」へ

番組説明を見てから予約する場合



または ○ 押す

→ 「②番組説明の表示」へ

② 番組説明の表示

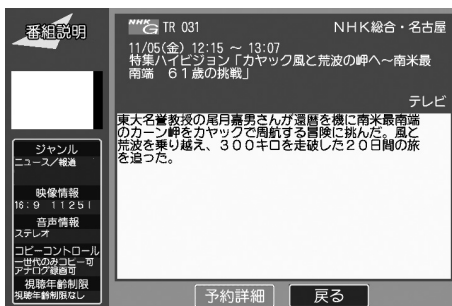

で「予約詳細」を選び



○ 押す

③ 予約詳細設定画面の表示



予約詳細設定をする場合 (p.66)

予約詳細設定をしない場合



で「予約する」を選び



○ 押す

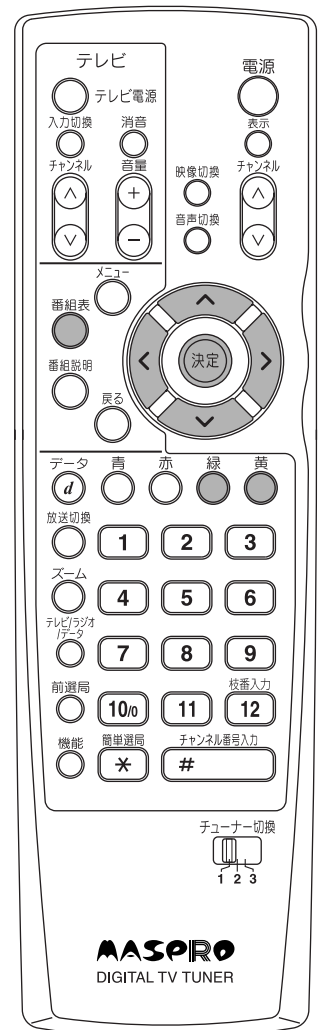

④ 予約の確定



◀ で「はい」を選び

決定 押す

⑤ 予約受付終了



決定 押す
(「番組表」に戻ります)

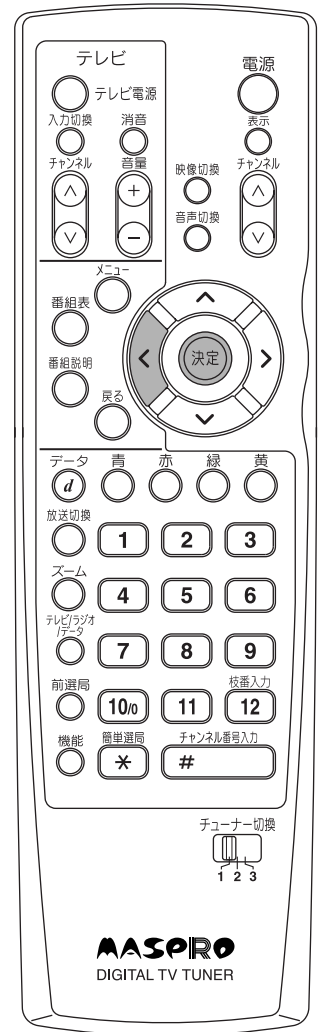

視聴予約時の電源のオン、オフについて

視聴予約開始の前に電源を切っている場合、視聴予約完了後に電源を切った状態に戻ります。

視聴予約ができない場合

p.68 「予約ができないときのメッセージ」をご覧ください。

予約表示灯について

- 番組の予約をしたとき点灯します。
- 予約実行中は、本機前面の予約表示灯が点滅します。



番組を予約する 予約詳細設定

予約内容の
詳細設定をする

予約の詳細設定をする

予約詳細設定画面



「予約選択」・「番組変更」・「購入選択」の設定をする場合

で設定変更したい項目にカーソルを合わせ

で項目の種類を選ぶ

設定が終了したら

で「予約する」を選び

押す→p.65「④予約の確定」へ

「視聴選択」の設定をする場合

で「選択する」を選び

押す→p.67「視聴選択設定画面」へ

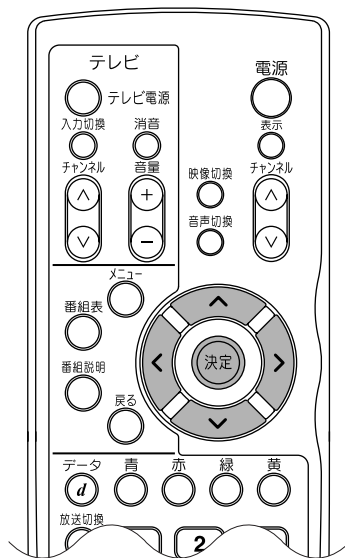

- ① 予約選択設定
- ② 番組変更設定
- ③ ズーム選択設定
- ④ 購入選択設定
- ⑤ 視聴選択設定 (p.66)

① 予約選択設定

予約した番組を「視聴する (視聴予約)」か、「録画する (録画予約)」かを選択します。

「視聴する」を選択した場合

- 予約実行中に本体・リモコンのキー操作で、チャンネルを切換えたり、電源を切ると、予約が取消されます。

「録画する」を選択した場合

- 予約実行中は現在録画中の放送チャンネルしかご覧いただけません。
- 予約実行中は電源ボタン以外は操作できなくなります。
(電源ボタンを押した場合、予約終了確認画面が表示されます)

予約終了確認画面

録画予約実行中です。
終了してもよろしいですか？

はい いいえ

② 番組変更設定

予約した番組の時間変更に合わせて予約時刻を「追従する」か、「追従しない」かを選択します。

「追従する」を選択した場合

- 予約した番組の放送が延長になった場合、予約終了時刻を放送延長に合わせて延長します。
- 予約した番組の前に放送している番組が放送を延長し、予約番組の放送開始時刻が遅れた場合、予約開始時刻を変更します。
- 「追従する (イベントリレー追従あり)」を選択した場合、予約実行中の番組が延長されて別のチャンネルで放送されるとき、続けて予約動作を行います。

「追従しない」を選択した場合

- 予約した番組の放送時間の変更に対応しません。

③ ズーム選択設定

- 予約実行時に「画面拡大機能 (ズーム機能)」(p.80)を使用し、画面を「ズームする (拡大する)」か、「ズームしない (拡大しない)」かを設定します。
- 予約する番組が地上デジタル放送以外の場合、選択できません。

④ 購入選択設定

- 予約する番組が有料番組 (ペイ・パー・ビュー) のときだけ「視聴購入」、「録画購入」の選択ができます。
- コピーガードを解除できない番組は、「視聴購入」のみ表示されます。

⑤ 視聴選択設定 (p.67)

予約する番組において、映像・音声・データ放送・字幕に関する設定の変更を行います。

視聴選択設定画面



で設定変更したい項目を選び



で項目の種類を選び

設定が終了したら



で「戻る」にカーソルを合わせ



を押す

予約詳細設定画面が表示されたら



を押す→p.64「③予約詳細設定画面の表示」

予約詳細設定をしない場合

視聴選択設定画面表示部



Ⓕ マルチビュー選択設定

Ⓖ 映像選択設定

Ⓕ 音声選択設定

Ⓕ データ選択設定

Ⓕ 字幕視聴設定

Ⓕ 追加料金表示

Ⓕ マルチビュー選択設定

- 予約する番組が、マルチビュー放送 (p.99) のとき映像の選択ができます。
- マルチビュー放送が行われていない場合、選択できません。

Ⓖ 映像選択設定

- 予約する番組の映像が複数ある場合、予約実行時に視聴する映像を選択します。
- 切替える映像がない場合、映像は選択できません。

Ⓕ 音声選択設定

- 予約する番組の音声 that 複数ある場合、予約実行時に視聴する音声を選択します。
- 切替える音声がない場合、音声は選択できません。

Ⓕ データ放送選択設定

- 予約する番組が番組連動型データ放送で、データが複数ある場合、表示するデータの選択をします。
- 切替えるデータがない場合、データは選択できません。
- 本設定は、予約開始時にデータ放送の表示・非表示を設定するものではありません。データ放送の表示・非表示は放送局の指示により、自動で行われます。

Ⓕ 字幕視聴設定

- 予約する番組に字幕放送がある場合、字幕を表示する(「日本語」または「英語」)か、しない(「字幕なし」)かを選択します。
- 設定を行わない場合、字幕切替 (p.61) の設定内容と同一の項目が設定されています。
- 字幕放送が行われていない場合、設定の内容に関わらず、字幕は表示されません。

Ⓕ 追加料金表示

- 視聴選択設定画面において、選択されている映像・音声・データ放送の視聴時に追加料金が必要となる場合、追加される料金の合計金額を表示します。
- 追加料金が不要の場合、表示されません。

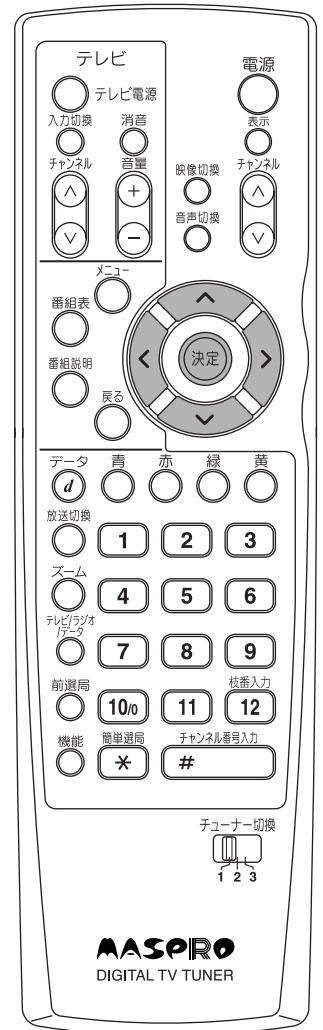

予約ができないときのメッセージ

予約件数が多すぎる場合



予約できる件数は16件までです

決定 押す
(「番組表」(p.64)に戻ります)

「予約一覧」で不要な予約を削除してください。(p.69)

予約が重複している場合

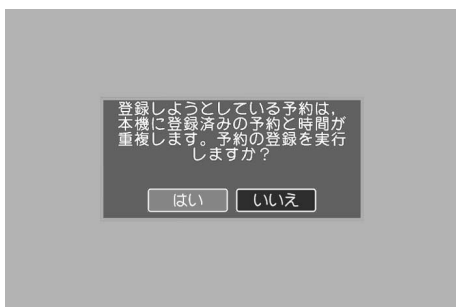

時間帯が重なる番組を予約しています

◀▶ で「はい」または「いいえ」を選び

決定 押す

ご注意

「はい」を選ぶと、放送開始時間の遅い番組は、重複している時間、視聴できません。

年齢制限の範囲外の場合



番組の年齢指定が本機の年齢制限設定の範囲外です

1 ~ 100 で現在の暗証番号(4桁)を入力する

● 100 ボタンは「0」として機能します

間違って入力した場合

◀ を押し、番号を消去して、再度、入力してください。

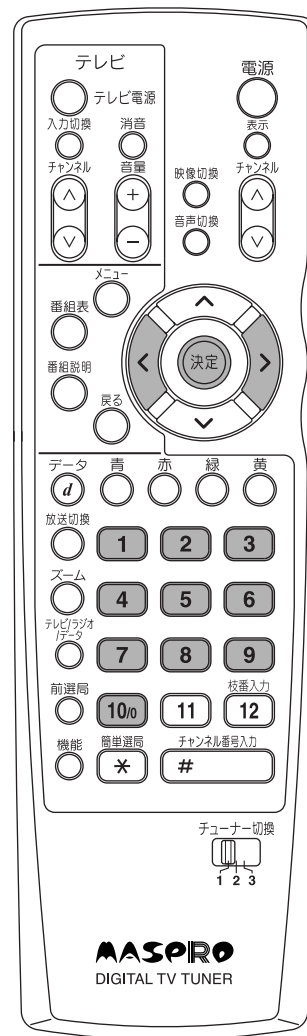

録画予約でのご注意

- 予約選択設定 (p.66) を行わず、番組を視聴予約した場合、予約番組の放送中でも、リモコン操作でチャンネルの切り換えや電源を入れたり切ったりすることができます。予約番組を録画しているときは、リモコンのボタンに触れないようにしてください。
- 録画をする場合は予約選択設定 (p.66) で、予約選択を「録画する」に設定することをおすすめします。
- 録画予約実行中に電源ボタンを押すと予約動作を中止することができます。このとき「いいえ」を選んで録画を継続しても、その間に表示されている予約終了確認画面は録画されません。

予約時間が同じ場合

予約時間がまったく重なっている場合、先に予約した番組が優先されます。

		6:00	7:00	8:00	9:00
先に予約	番組A 6:00~7:30		A		
後から予約	番組B 6:00~7:30		B		
選局される番組			A		

予約時間が一部重なっている場合

予約時間が重なっている場合、先に始まる番組が優先されます。

		6:00	7:00	8:00	9:00
先に予約	番組A 6:00~7:30		A		
後から予約	番組B 6:30~8:00			B	
選局される番組			A	B	

		6:00	7:00	8:00	9:00
先に予約	番組A 6:30~8:00			A	
後から予約	番組B 6:00~7:30		B		
選局される番組			B	A	

ペイ・パー・ビュー番組予約時のご注意

- ペイ・パー・ビュー番組の予約は、他の予約と重複させることはできません。
- 予約番組が放送されたら、他のチャンネルに切り換えたり、電源を切ったりして番組を視聴しなくても料金は請求されます。
- 予約した番組が始まる前は、購入予約の取消しができます。この場合、料金は請求されません。

番組を予約する 予約の削除

予約を取消す

予約一覧を見る（予約の削除）

① インフォメーションの選択



メニュー
○ 押す

↑ ↓ で「インフォメーション」を選び

決定 ○ 押す

② 予約一覧の選択



↑ ↓ で「予約一覧」を選び

決定 ○ 押す

③ 番組の選択

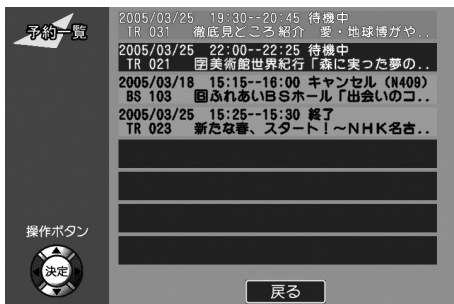

↑ ↓ で削除したい予約番組を選び

決定 ○ 押す

④ 予約削除の決定（予約詳細設定）

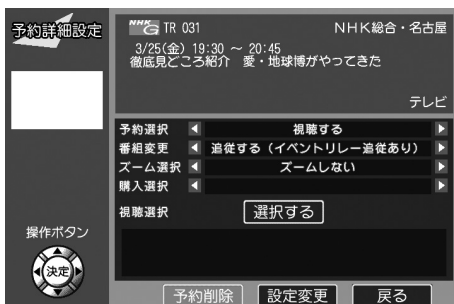

← で「予約削除」を選び

決定 ○ 押す

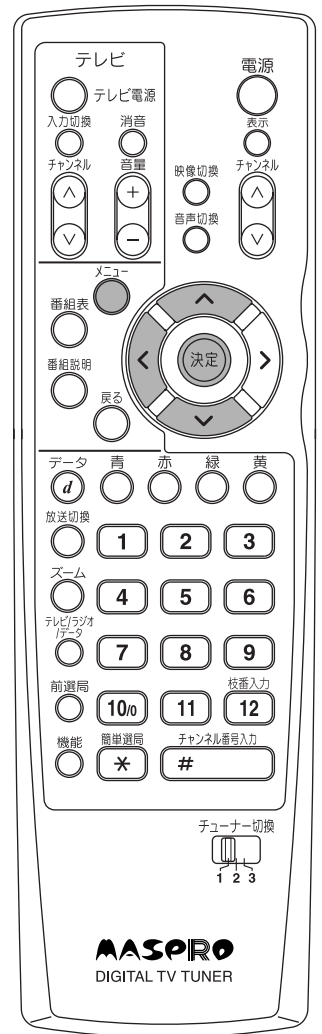

⑤ 予約削除の確定

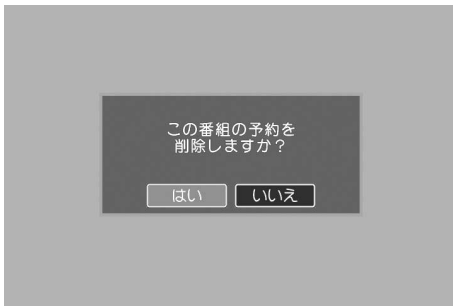

◀ で「はい」を選び

決定 押す

⑥ 予約削除の完了



決定 押す
(「予約一覧」に戻ります)

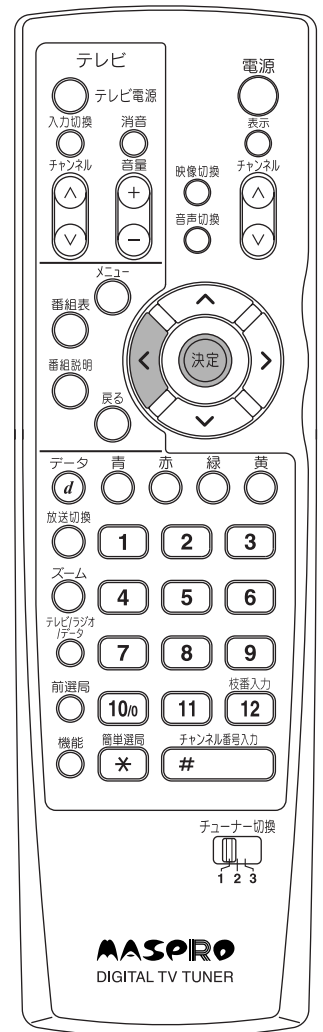

予約を終了・キャンセルした番組について

- 予約が終了または予約実行中にキャンセルした番組は、予約一覧に保存されたままになります。
- 予約を終了・キャンセルした番組を予約一覧から削除する場合、p.70の①から同様の操作を行なってください。なお、④の画面は下記ようになります。

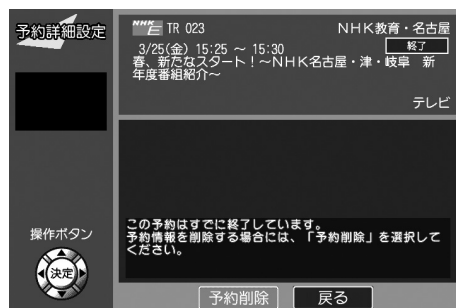

番組を予約する 予約の変更

予約の設定を
変更する

予約一覧を見る（予約の変更）

① インフォメーションの選択



メニュー
○ 押す

↑ ↓ で「インフォメーション」を選び

決定 ○ 押す

② 予約一覧の選択



↑ ↓ で「予約一覧」を選び

決定 ○ 押す

③ 番組の選択

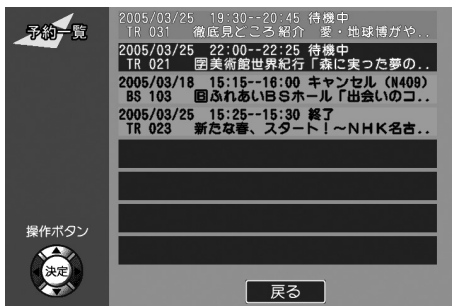

↑ ↓ で変更したい予約番組を選び

決定 ○ 押す

④ 予約設定の変更（予約詳細設定）



予約選択・番組変更・購入選択の設定をする場合

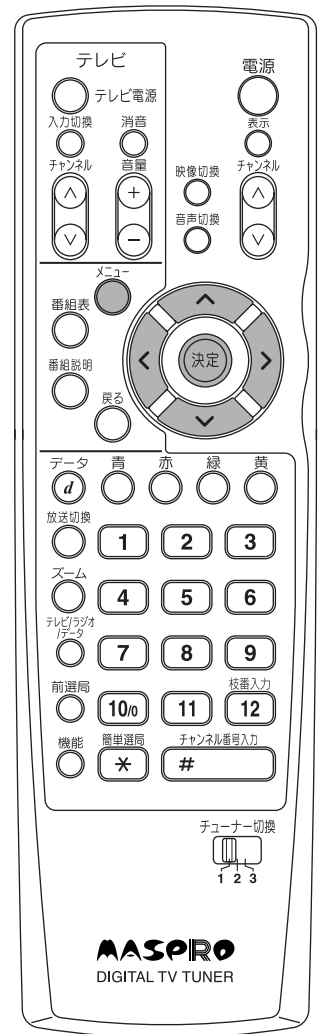

↑ ↓ で設定変更したい項目を選び

◀ ▶ で設定の変更をする

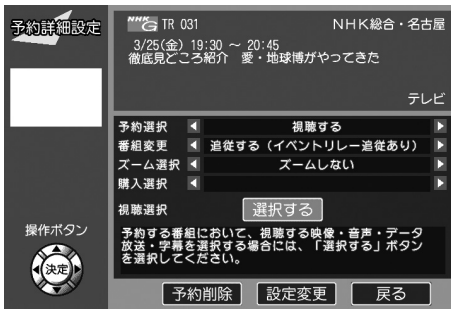



視聴選択の設定をする場合

-  で「**選択する**」を選び
-  押す



-  で設定変更したい項目を選び

-  で設定の変更をする

設定が終了したら

-  で「**戻る**」にカーソルを合わせ

-  押す

⑤ 予約設定変更の決定

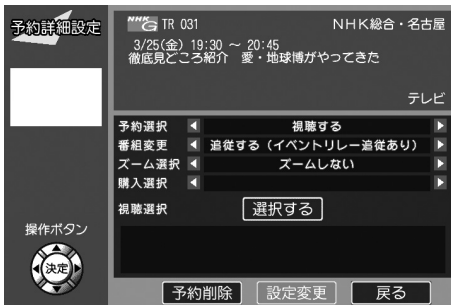

-  で「**設定変更**」を選び

-  押す

⑥ 予約設定変更の確定



-  で「**はい**」を選び

-  押す

⑦ 予約設定変更の完了



-  押す
(「**予約一覧**」に戻ります)

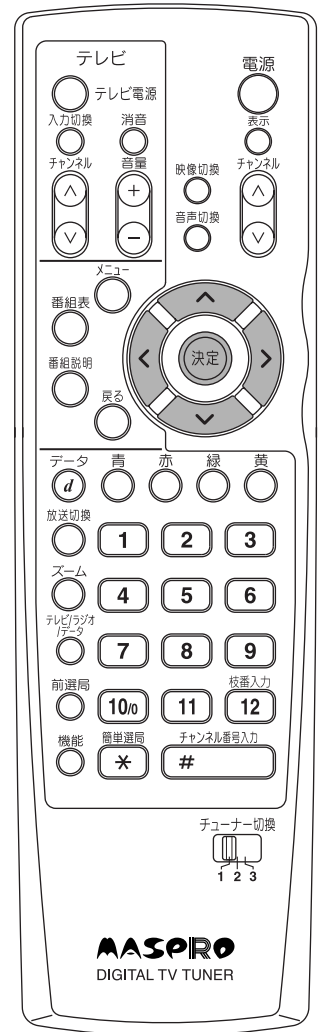

番組を予約する 録画機器との接続

録画するときは

録画機器との接続

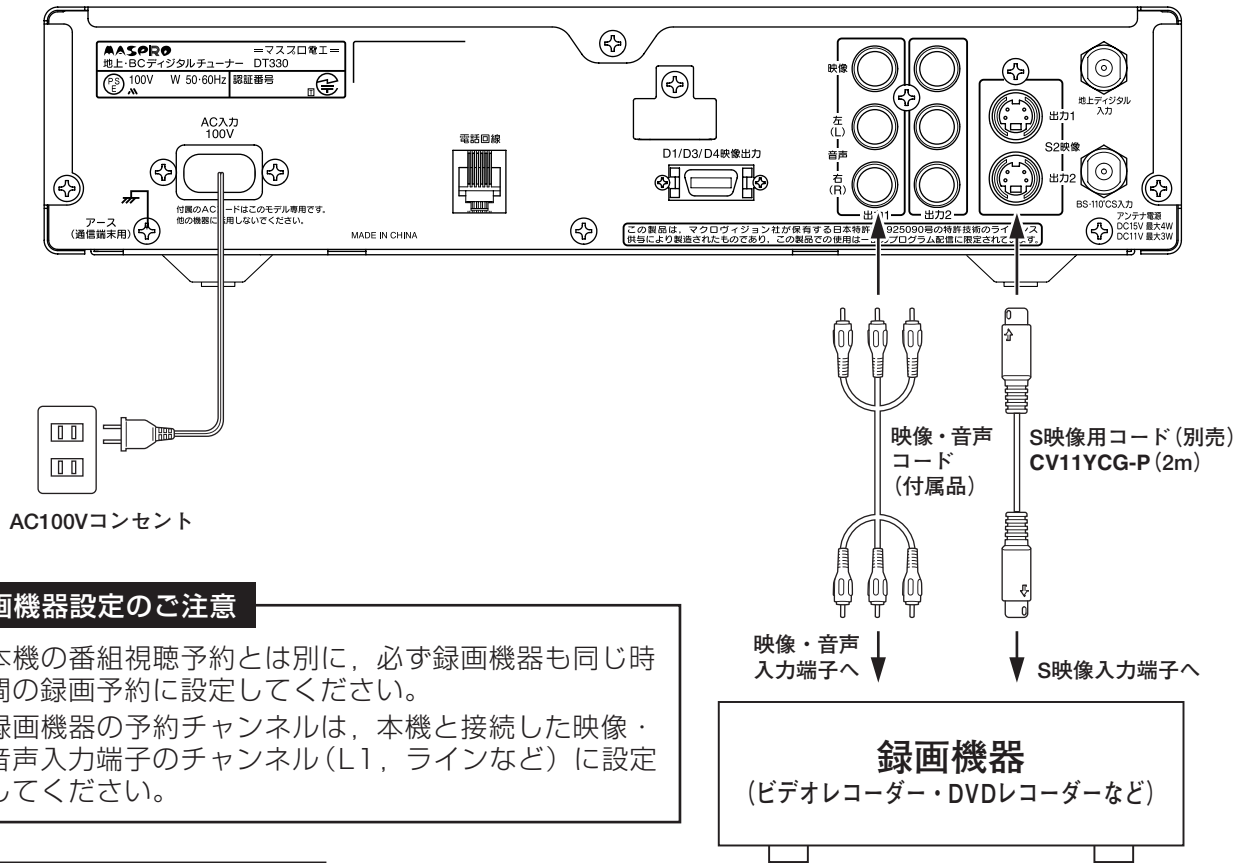

- ### 録画機器設定のご注意
- 本機の番組視聴予約とは別に、必ず録画機器も同じ時間の録画予約に設定してください。
 - 録画機器の予約チャンネルは、本機と接続した映像・音声入力端子のチャンネル(L1, ラインなど)に設定してください。

コピーコントロールについて

番組説明画面のコピーコントロール表示部の表示内容により、録画できるかできないかが分ります。

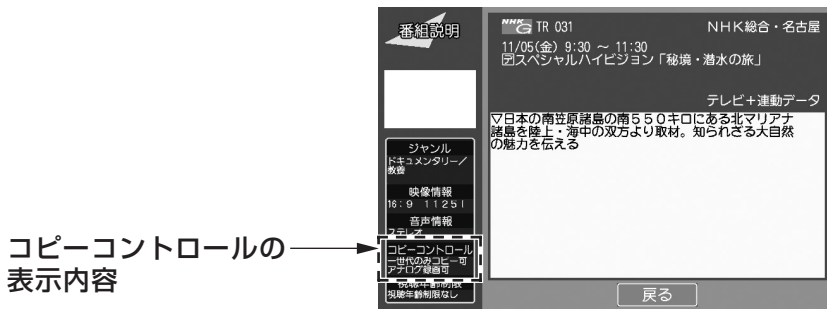

コピーコントロールの表示内容	録画の可否 (○：録画可, ×：録画不可)		
	デジタル録画機器※1		アナログ録画機器※2
	デジタル接続	アナログ接続	アナログ接続
デジタル録画可		○(ダビング可)	—
一世代のみコピー可		○(ダビング不可)	—
デジタル録画不可	本機ではデジタル接続はできません	×	—
アナログ録画可		—	○
アナログ録画不可		—	×

※1 デジタル録画機器：D-VHS, DVDレコーダー, ハードディスクレコーダーなど
 ※2 アナログ録画機器：VHS, S-VHSなど

よく使う機能をボタン1つで呼出すことができます。

機能ボタンを使う

機能メニューの表示



-  機能 押す
-  で項目を選び
-  決定 押す

各機能については、下記のページをご覧ください。

① アンテナレベル 現在視聴している番組の受信レベルを表示します。	→ p.76
② 予約一覧 予約一覧を表示し、予約の取消し・設定変更を行います。	→ p.70
③ 簡単選局ボタン編集 簡単選局ボタンの登録・削除を行います。	→ p.77
④ 字幕切換 字幕・文字スーパーの表示方法を設定します。	→ p.61
⑤ ジャンル検索 ジャンルごとに番組を検索します。	→ p.79
⑥ 画面ズーム 地上デジタル放送を視聴しているとき、テレビ画面の視聴サイズを拡大します。	→ p.80
⑦ 終了 機能メニューの表示を中止します。	

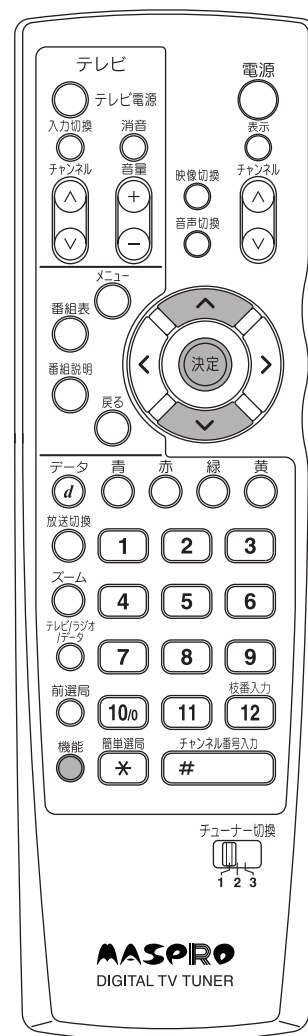

アンテナレベル

アンテナレベルを
表示する

現在視聴している番組の受信レベルを表示します。

① 機能メニューの表示



機能
○ 押す

↑
↓
で「アンテナレベル」が選択されていることを確認して

決定
○ 押す

② アンテナ受信レベルの表示



アンテナ受信レベルが表示されます

番組が正常に受信できていない場合、アンテナの向きを調整し受信レベルを最大にしてください。

戻る
○ 押す
(通常視聴状態に戻ります)

受信レベル最大値
現在の受信レベルとレベルバー表示

アンテナレベルは、本機前面のチャンネル表示部にも表示されます。

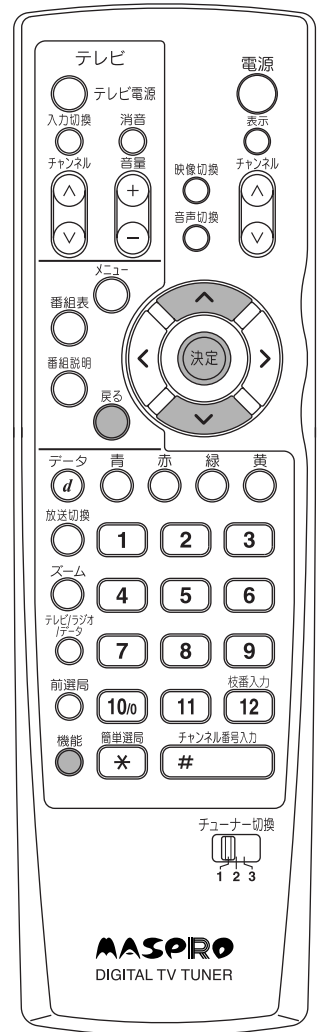

簡単選局の登録を行います。

簡単選局ボタンの登録

① 登録したい番組を選局します。

② 視聴設定の選択



メニュー
○ 押す

↑ ↓ で「視聴設定」を選び

決定 ○ 押す

③ 簡単選局ボタン編集の選択



↑ ↓ で「簡単選局ボタン編集」を選び

決定 ○ 押す

④ 簡単選局ボタン編集



青, 赤, 緑, 黄 を押し

それぞれの色に対応した簡単選局ボタンを表示させ

決定 ○ または 1 ~ 12 で

登録したい番号を選び

決定 ○ 押す

⑤ 簡単選局ボタン登録の完了



→ で「決定」を選び

決定 ○ 押す
(選局しているチャンネルが登録され、「視聴設定メニュー」に戻ります)

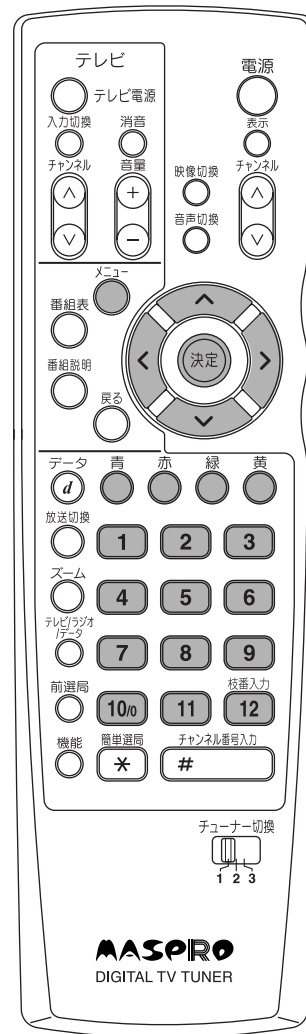

ご注意

- 既に登録されている簡単選局ボタンを選んだ場合、登録の削除になります。(p.78)
- 既に登録されている簡単選局ボタンを視聴している番組に置換える場合、一度削除してから登録してください。(p.78)

簡単選局ボタンの削除を行います。

簡単選局ボタンの削除

① 視聴設定の選択



- メニュー 押す
- で「視聴設定」を選び
- 決定 押す

② 簡単選局ボタン編集の選択



- で「簡単選局ボタン編集」を選び
- 決定 押す

③ 簡単選局ボタン編集



- 青, 赤, 緑, 黄 を押し
- それぞれの色に対応した簡単選局ボタンを表示させ
- または 1 ~ 12 で削除したい番号を選び
- 決定 押す

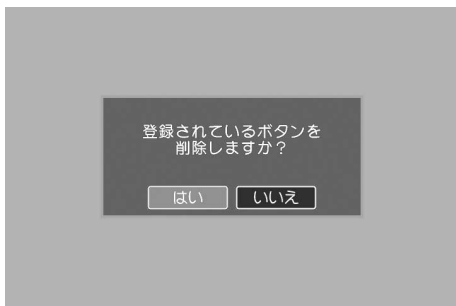

- で「はい」を選び
- 決定 押す

④ 簡単選局ボタン削除の完了



- で「決定」を選び
- 決定 押す
(選択したチャンネルが削除され、「視聴設定メニュー」に戻ります)

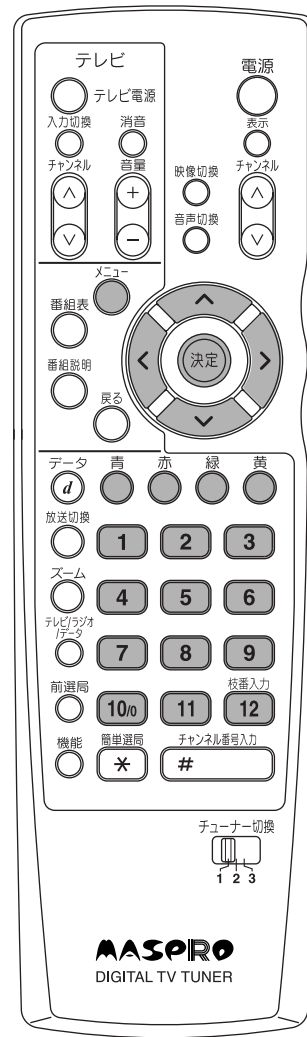

ジャンル検索

ジャンル別に
番組を探す

- スポーツやドラマなどジャンルごとに番組を検索します。
- ジャンル検索で表示される番組表の日数は、当日を含めて8日間です。

放送切換

① で検索したい放送(地上デジタル放送, BSデジタル放送, 110°CSデジタル放送)を選ぶ

② ジャンル検索の選択

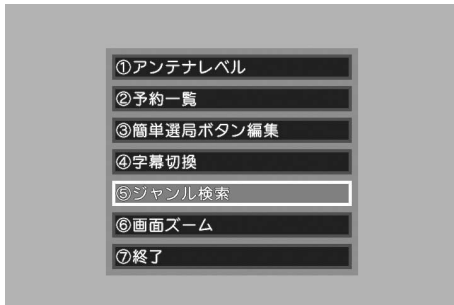

機能 押す

で「ジャンル検索」を選び

決定 押す

③ ジャンル大分類の選択

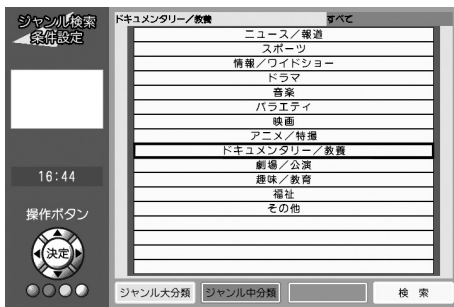

で「ジャンル大分類」の検索したい項目を選び

大分類で検索するとき

黄 押す

さらに詳細な分類が見たいとき

決定 押す
(中分類を表示します)

④ ジャンル中分類の選択

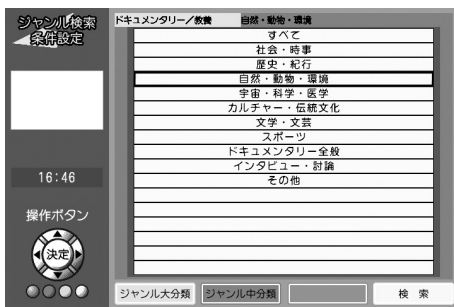

で「ジャンル中分類」の検索したい項目を選び

(中分類を選択しないときは「すべて」を選択します)

決定 押す

⑤ ジャンル検索結果表示

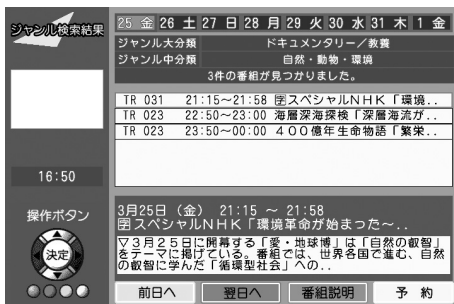

青 押す : 前日の検索結果を表示します

赤 押す : 翌日の検索結果を表示します

戻る 押す : ジャンル検索を終了します

で見たい番組を選び

決定 押す

(番組説明を表示します。予約する場合p.64)

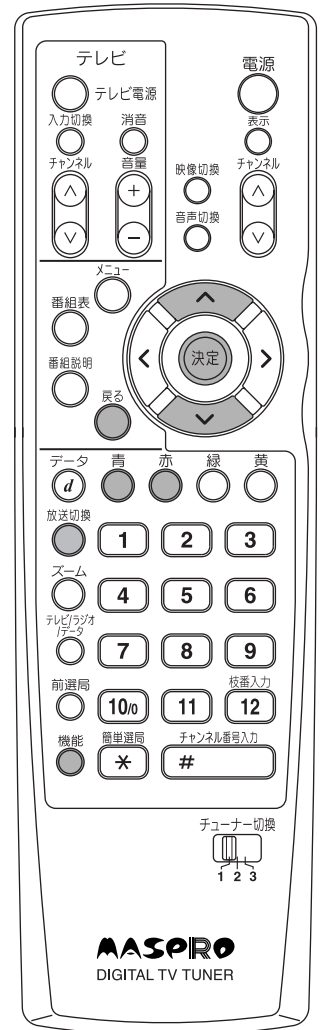

画面拡大機能（ズーム機能）

額縁画面を
拡大する

標準テレビ（4：3）で、地上デジタル放送を受信した場合、放送によっては、テレビ画面より小さな視聴画面（額縁画面）になることがあります。本機は、画面拡大機能（ズーム機能）により、テレビ画面いっぱい拡大して視聴できます。

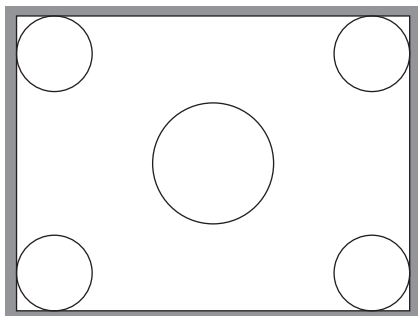
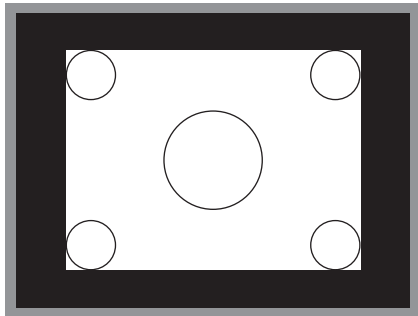

地上デジタル放送（16：9の映像ソースの場合）
視聴時に

ズーム
○ 押す

または

機能
○ 押す（p.75）
（「機能メニュー」が表示されます）

↑ ↓
で「画面ズーム」を選び

決定 ○ 押す

画面が拡大されます

ズーム
○ 押すと元に戻ります

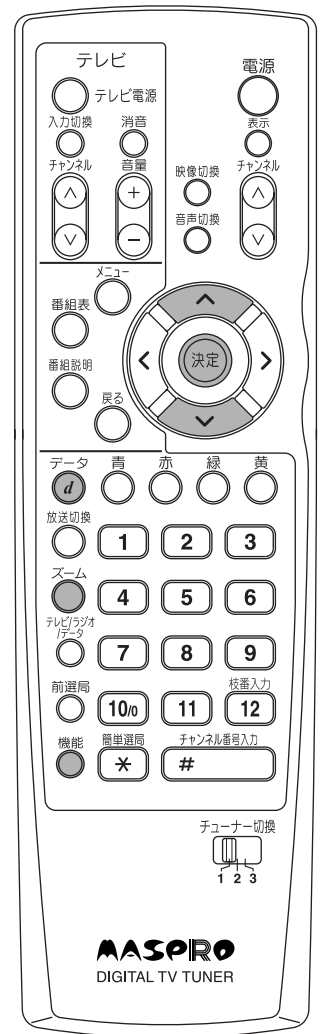

ご注意

- 画面拡大機能は、BSデジタル放送、110°CSデジタル放送視聴時は使用することができません。
- 「接続テレビ設定」（p.32）が、「4：3 ノーマル」のときにのみ使用することができます。
- 画面拡大表示実行中に  を押すと、画面拡大機能を解除します。

- メールには、放送局からのお知らせや、本機の機能向上のためのダウンロード情報などがあります。
- 未読のメールがある場合、本機前面の「放送メール表示灯」が点灯します。
- メールは40件まで保存できます。40件を超えるメールは、自動的に古いものから順に削除され、新しいメールが追加されます。

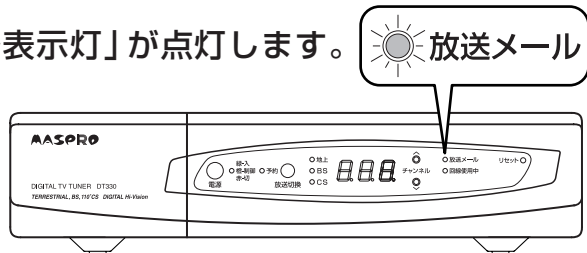

① インフォメーションの選択



- メニュー 押す
- ↑ ↓ で「インフォメーション」を選び
- 決定 押す

② メールの選択



- 「メール」が選択されていることを確認して
- 決定 押す

③ 項目の選択

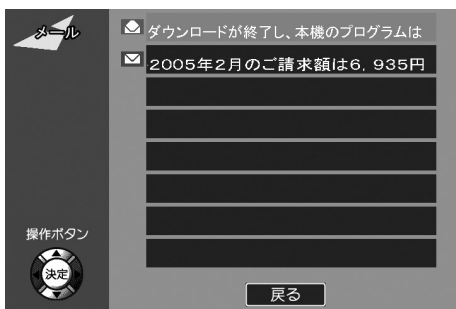

- ↑ ↓ で読みたいメールを選び
- 決定 押す

メールのアイコンについて

- 未読メール
- 既読メール

④ メールの表示

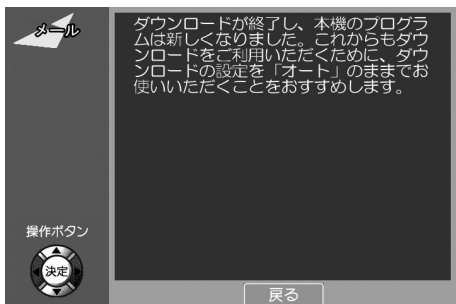

- ↑ ↓ でメールを読み終えたら
- 決定 押す
(「メール一覧」に戻ります)

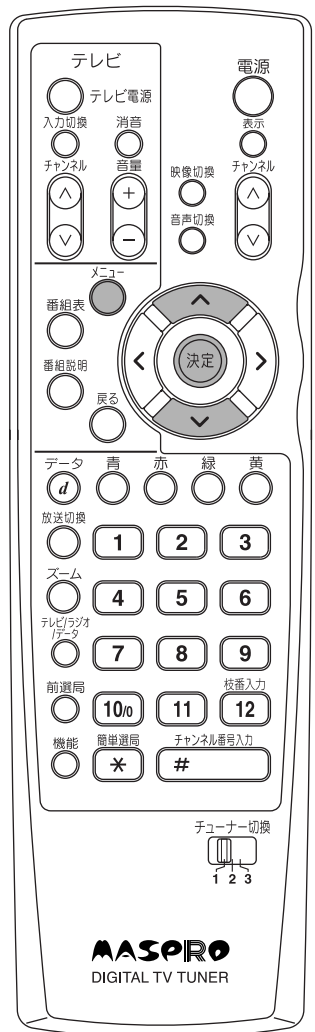

ボード(お知らせ)を見る

CSデジタル放送
からのお知らせ

ボードでは、110°CSデジタル放送から送られる、お知らせを見ることができます。定期的に確認してください。

① インフォメーションの選択



- メニュー 押す
- で「インフォメーション」を選び
- 決定 押す

② ボードの選択

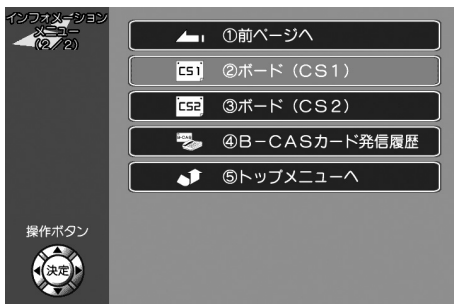

- で「次ページへ」を選び
- 決定 押す
- で「ボード(CS1)」または「ボード(CS2)」を選び
- 決定 押す

③ 項目の選択

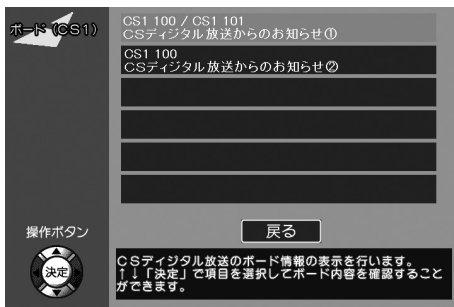

- で読みたいボードを選び
- 決定 押す

④ ボードの表示

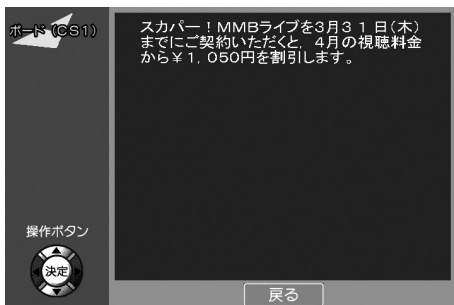

- ボードを読み終えたら
- で押す
(「ボード一覧」画面に戻ります)

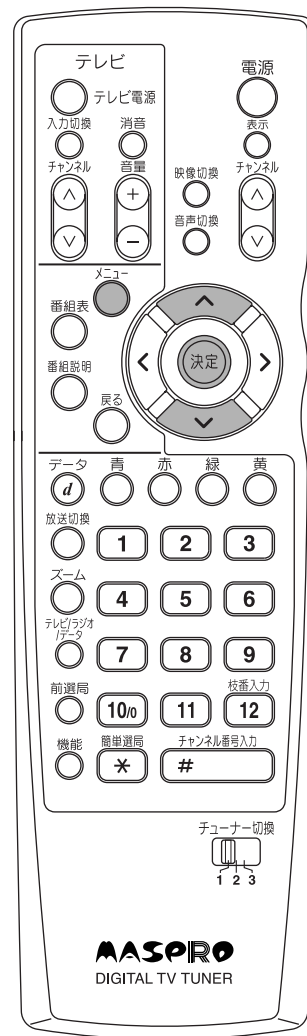

- 購入したペイ・パー・ビュー番組の金額を確認できます。
- 履歴は16件まで保存できます。16件を超える履歴は、自動的に古い日付けのものから順に削除され、新しい履歴が追加されます。

ご注意

表示される金額は概算で、実際の請求とは異なることがあります。

ペイ・パー・ビュー (PPV) 購入履歴の表示

① インフォメーションの選択



- メニュー 押す
- ↑ ↓ で「インフォメーション」を選び
- 決定 押す

② PPV購入履歴の選択



- ↑ ↓ で「PPV購入履歴」を選び
- 決定 押す

③ PPV購入履歴の表示



- ↑ ↓ で履歴をスクロールさせて見ることができます
- ← で「戻る」にカーソルを合わせ
- 決定 押す
 (「インフォメーションメニュー」に戻ります)

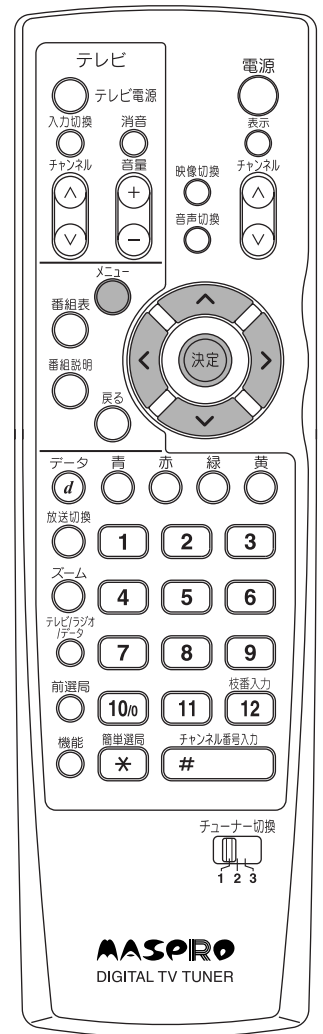

↓
p.84へ

ペイ・パー・ビュー購入履歴の送信

電話回線を使用し、ペイ・パー・ビューの購入履歴を送信します。

カード内に記録されている購入履歴がいっぱいになったとき、顧客の管理センターに購入履歴を送信して、再びペイ・パー・ビュー番組を購入できるようにします。

① 購入履歴の送信



「PPV購入履歴」の表示画面 (p.83) で

で「履歴送信」を選び

決定 押す

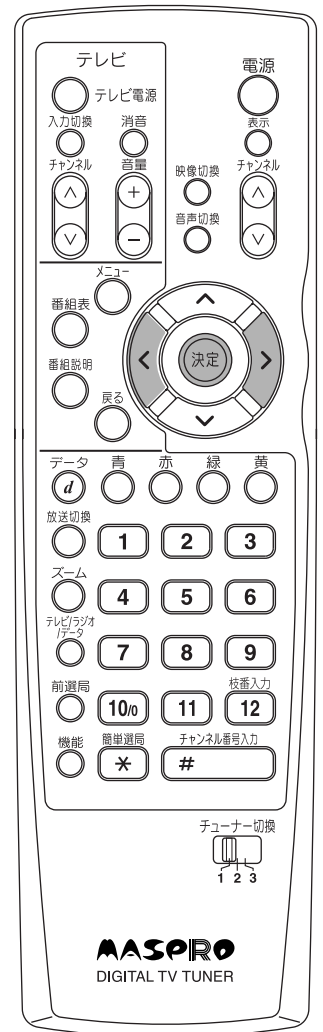

② 購入履歴の送信確定



で「はい」を選び

決定 押す

③ 購入履歴の送信



購入履歴の送信には、しばらく時間がかかります

購入履歴の送信を中止する場合

決定 押す

④ 購入履歴送信の完了



購入履歴の送信が完了しました

決定 押す
(「PPV購入履歴」に戻ります)

ご注意

- 購入履歴の送信には、管理センターとの通信の条件によってしばらく時間がかかることがあります。
- 送信後も、ペイ・パー・ビュー番組がすぐに購入できないことがあります。しばらくお待ちください。

ペイ・パー・ビュー購入履歴と累計購入金額の削除

① 項目の選択



「PPV購入履歴」の表示画面(p.83)で

「履歴消去」が選択されていることを確認して

押す

② 履歴と累計金額削除の確定



で「はい」を選び

押す
(「PPV購入履歴」に戻ります)

ご注意

表示される累計金額は、「履歴消去」により累計金額を削除したときからのペイ・パー・ビュー購入累計金額です。削除したときから、ペイ・パー・ビュー購入が16件を超えた場合、「PPV購入履歴」に保存されている番組の合計金額とは異なります。

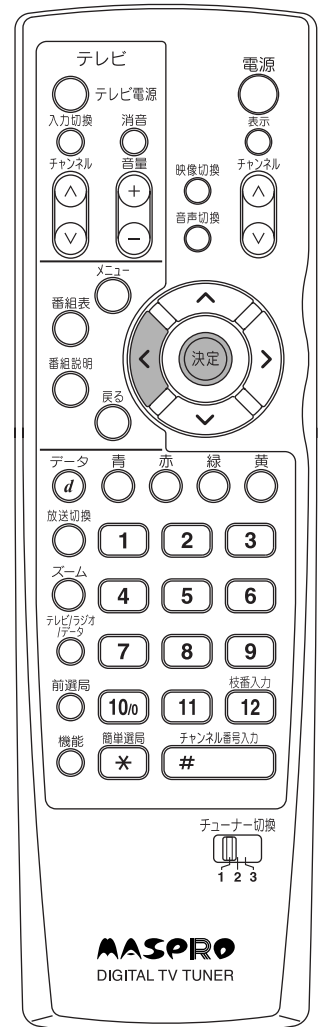

- 挿入されているB-CASカードの情報を表示します。
- 本機からB-CASカードを取外さなくても、リモコン操作によって、カード番号が確認できます。

① インフォメーションの選択



メニュー
○ 押す

↑ ↓
で「インフォメーション」を選び

決定 ○ 押す

② ID・カード番号表示の選択



↑ ↓
で「ID・カード番号表示」を選び

決定 ○ 押す

③ ID・カード番号の表示



B-CASカード情報

決定 ○ 押す
（「インフォメーションメニュー」
に戻ります）

「B-CASカードID」は、お問合わせの際にも必要です。
p.104の「便利メモ」に記入してください。

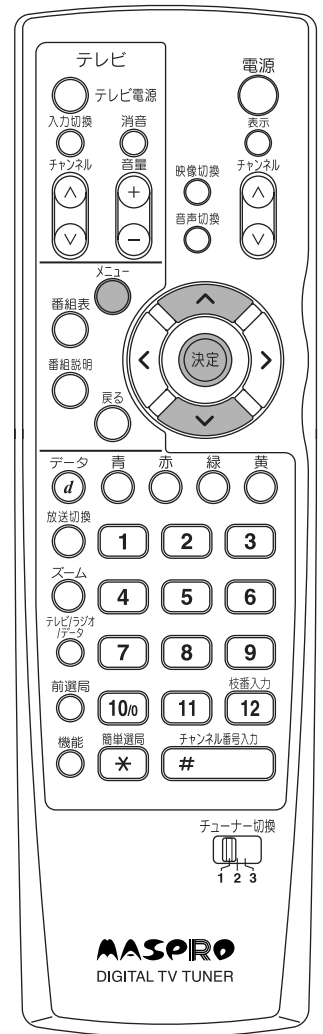

ソフトウェアのバージョンを見る

① ソフトウェア・バージョンの選択



- メニュー 押す
(「トップメニュー」が表示されます)
で「インフォメーション」を選び
- 決定 押す
- で「ソフトウェア・バージョン」を選び
- 決定 押す

② ソフトウェア・バージョンの表示



- ソフトウェア・バージョン番号
- ソフトウェア・バージョンを確認したら
- 決定 押す
(「インフォメーションメニュー」
に戻ります)

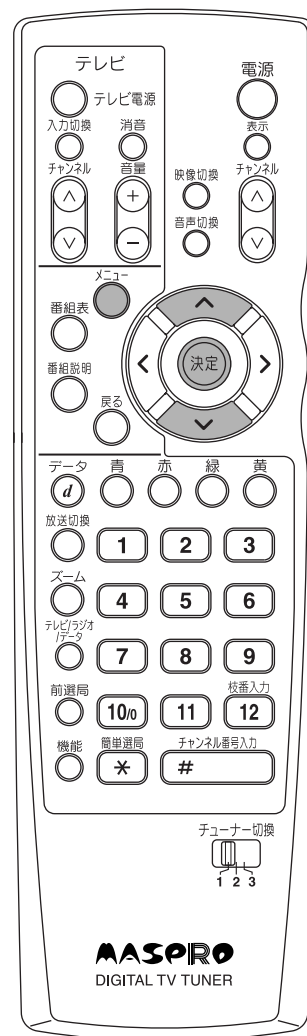

データ放送の発信履歴を表示する

- 履歴は20件まで保存できます。20件を超える履歴は、自動的に古い日付けのものから順に削除され、新しい履歴が追加されます。

① データ放送発信履歴の選択



- メニュー 押す
(「トップメニュー」が表示されます)
で「インフォメーション」を選び
- 決定 押す
- で「データ放送発信履歴」を選び
- 決定 押す

② データ放送発信履歴の表示

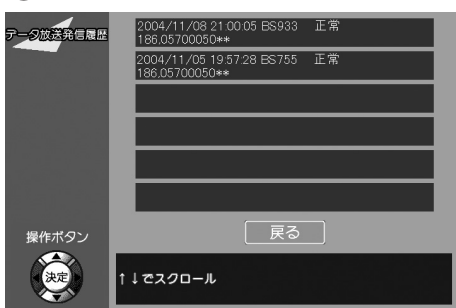

- でデータ放送発信履歴を確認後
- テレビショッピング、クイズ番組などで、電話回線を利用した発信履歴が表示されます。
- 決定 押す
(「インフォメーションメニュー」
に戻ります)

B-CASカード発信履歴を表示する

CASカードの
履歴の表示

- B-CASカードによるペイ・パー・ビューの購入履歴送信で、電話回線を使用した発信履歴が表示されます。
- 履歴は20件まで保存できます。20件を超える履歴は、自動的に古い日付けのものから順に削除され、新しい履歴が追加されます。

① インフォメーションの選択



- メニュー
○ 押す
- ↑ ↓ で「インフォメーション」を選び
- 決定 ○ 押す

② 次ページへの選択



- ↑ ↓ で「次ページへ」を選び
- 決定 ○ 押す

③ B-CASカード発信履歴の選択

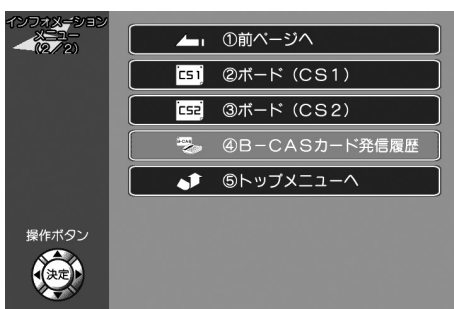

- ↑ ↓ で「B-CASカード発信履歴」を選び
- 決定 ○ 押す

④ B-CASカード発信履歴の表示

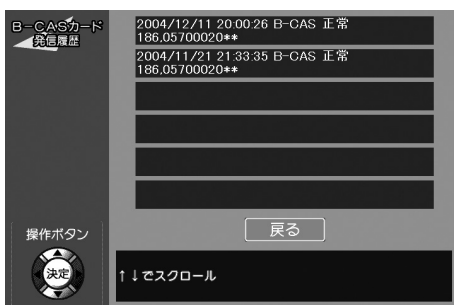

- ↑ ↓ でB-CASカード発信履歴を確認後
- 決定 ○ 押す
(「インフォメーションメニュー」に戻ります)



表示画面の情報をアイコン(シンボルマーク)でお知らせします。

番組内容画面



テレビ放送の番組

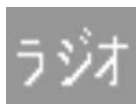

ラジオ放送の番組

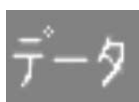

データ放送の番組



映像の横と縦の比が4:3



映像の横と縦の比が16:9



データ放送があるとき



年齢制限があるとき



字幕があるとき



ペイ・パー・ビュー番組



視聴予約済



標準放送



ハイビジョン放送



マルチビュー放送

メール画面



未読メール



既読メール

チャンネル一覧

- 地上デジタル放送のリモコンチャンネルを、地域別に表示してあります。他地域の放送を受信した場合、チャンネルと放送局名が異なることがあります。
- リモコンの①～⑫のボタンで直接選局ができます。
 (「地域設定・チャンネルサーチ」を行なってください)
- 割り当てられた放送が実際に開始される時期は地域により異なります。また放送の開始時は地上アナログ放送との混信を避けるために、小さい出力で放送されるため受信できるエリアが限定されます。

地上デジタル放送

地域	リモコンチャンネル	放送局名	地域	リモコンチャンネル	放送局名	地域	リモコンチャンネル	放送局名	地域	リモコンチャンネル	放送局名	
北海道 (北見)	1	HBC北見	北海道 (函館)	1	HBC函館	千葉	1	NHK総合・東京	東京	1	NHK総合・東京	
	2	NHK教育・北見		2	NHK教育・函館		2	NHK教育・東京		2	NHK教育・東京	
	3	NHK総合・北見		3	NHK総合・函館		3	ちばテレビ		4	日本テレビ	
	5	STV北見		5	STV函館		4	日本テレビ		5	テレビ朝日	
	6	HTB北見		6	HTB函館		5	テレビ朝日		6	TBS	
	7	TVH北見		7	TVH函館		6	TBS		7	テレビ東京	
	8	UHB北見		8	UHB函館		7	テレビ東京		8	フジテレビジョン	
	北海道 (旭川)	1		HBC旭川	青森		1	RAB青森放送		8	フジテレビジョン	9
2		NHK教育・旭川	2	NHK教育・青森		12	放送大学	12		放送大学		
3		NHK総合・旭川	3	NHK総合・青森		茨城	1	NHK総合・水戸		神奈川	1	NHK総合・東京
5		STV旭川	5	青森朝日放送			2	NHK教育・東京			2	NHK教育・東京
6		HTB旭川	6	ATV青森テレビ			4	日本テレビ			3	TVKテレビ
7		TVH旭川	岩手	1			NHK総合・盛岡	5	テレビ朝日		4	日本テレビ
8		UHB旭川		2	NHK教育・盛岡		6	TBS	5		テレビ朝日	
北海道 (釧路)		1	HBC釧路	4	テレビ岩手		7	テレビ東京	6		TBS	7
	2	NHK教育・釧路	5	岩手朝日テレビ	8		フジテレビジョン	7	テレビ東京		8	フジテレビジョン
	3	NHK総合・釧路	6	IBCテレビ	12		放送大学	8	フジテレビジョン		12	放送大学
	5	STV釧路	8	めんこいテレビ	栃木	1	NHK総合・東京	山梨	1		NHK総合・甲府	
	6	HTB釧路	宮城	1		TBCテレビ	2		NHK教育・東京		2	NHK教育・甲府
	7	TVH釧路		2		NHK教育・仙台	3		とちぎテレビ		4	YBS山梨放送
	8	UHB釧路	3	NHK総合・仙台		4	日本テレビ		6		UTY	
	北海道 (帯広)	1	HBC帯広	4		ミヤギテレビ	5		テレビ朝日	新潟	1	NHK総合・新潟
2		NHK教育・帯広	5	KHB東日本放送		6	TBS		2		NHK教育・新潟	
3		NHK総合・帯広	8	仙台放送		7	テレビ東京	4	TeNYテレビ新潟			
5		STV帯広	秋田	1		NHK総合・秋田	8	フジテレビジョン	5		新潟テレビ21	
6		HTB帯広		2	NHK教育・秋田	12	放送大学	6	BSN			
7		TVH帯広	4	ABS秋田放送	群馬	1	NHK総合・東京	長野	1		NHK総合・長野	
8		UHB帯広	5	AAB秋田朝日放送		2	NHK教育・東京		2		NHK教育・長野	
北海道 (札幌)		1	HBC札幌	8		AKT秋田テレビ	3		群馬テレビ		4	テレビ信州
	2	NHK教育・札幌	山形	1		NHK総合・山形	4		日本テレビ	5	ABN長野朝日放送	
	3	NHK総合・札幌		2		NHK教育・山形	5		テレビ朝日	6	SBC信越放送	
	5	STV札幌	4	YBC山形放送		6	TBS		8	NBS長野放送		
	6	HTB札幌	5	YTS山形テレビ		7	テレビ東京		富山	1	KNB北日本放送	
	7	TVH札幌	6	テレビユー山形		8	フジテレビジョン			2	NHK教育・富山	
	8	UHB札幌	8	さくらんぼテレビ	12	放送大学	3	NHK総合・富山				
	北海道 (室蘭)	1	HBC室蘭	福島	1	NHK総合・福島	埼玉	1		NHK総合・東京	6	チューリップテレビ
2		NHK教育・室蘭	2		NHK教育・福島	2		NHK教育・東京		8	BBT富山テレビ	
3		NHK総合・室蘭	4		福島中央テレビ	3		テレビ埼玉		福井	1	NHK総合・福井
5		STV室蘭	5		KFB福島放送	4		日本テレビ			2	NHK教育・福井
6		HTB室蘭	6		テレビユー福島	5		テレビ朝日			7	FBCテレビ
7		TVH室蘭	8		福島テレビ	6		TBS	8		福井テレビ	
8		UHB室蘭				7		テレビ東京				
						8		フジテレビジョン				
				12	放送大学							

チャンネル一覧っつき

地域	リモコンチャンネル	放送局名	
石川	1	NHK総合・金沢	
	2	NHK教育・金沢	
	4	テレビ金沢	
	5	北陸朝日放送	
	6	MRO	
	8	石川テレビ	
	静岡	1	NHK総合・静岡
		2	NHK教育・静岡
4		静岡第一テレビ	
5		静岡朝日テレビ	
6		SBS	
8		テレビ静岡	
愛知		1	東海テレビ
	2	NHK教育・名古屋	
	3	NHK総合・名古屋	
	4	中京テレビ	
	5	CBC	
	6	メ〜テレ	
	10	テレビ愛知	
岐阜	1	東海テレビ	
	2	NHK教育・名古屋	
	3	NHK総合・岐阜	
	4	中京テレビ	
	5	CBC	
	6	メ〜テレ	
	8	岐阜テレビ	
	三重	1	東海テレビ
2		NHK教育・名古屋	
3		NHK総合・津	
4		中京テレビ	
5		CBC	
6		メ〜テレ	
7		三重テレビ	
滋賀	1	NHK総合・大津	
	2	NHK教育・大阪	
	3	BBCびわ湖放送	
	4	MBS毎日放送	
	6	ABCテレビ	
	8	関西テレビ	
	10	よみうりテレビ	
	京都	1	NHK総合・京都
		2	NHK教育・大阪
		4	MBS毎日放送
5		KBS京都	
6		ABCテレビ	
8		関西テレビ	
10		よみうりテレビ	
大阪		1	NHK総合・大阪
		2	NHK教育・大阪
		4	MBS毎日放送
	6	ABCテレビ	
	7	テレビ大阪	
	8	関西テレビ	
	10	よみうりテレビ	

地域	リモコンチャンネル	放送局名	
兵庫	1	NHK総合・神戸	
	2	NHK教育・大阪	
	3	サンテレビ	
	4	MBS毎日放送	
	6	ABCテレビ	
	8	関西テレビ	
	10	よみうりテレビ	
	奈良	1	NHK総合・奈良
		2	NHK教育・大阪
		4	MBS毎日放送
6		ABCテレビ	
8		関西テレビ	
9		奈良テレビ	
10		よみうりテレビ	
和歌山		1	NHK総合・和歌山
		2	NHK教育・大阪
		4	MBS毎日放送
	5	テレビ和歌山	
	6	ABCテレビ	
	8	関西テレビ	
	10	よみうりテレビ	
	鳥取	1	日本海テレビ
		2	NHK教育・鳥取
		3	NHK総合・鳥取
6		BSSテレビ	
8		山陰中央テレビ	
島根		1	日本海テレビ
		2	NHK教育・松江
		3	NHK総合・松江
	6	BSSテレビ	
	8	山陰中央テレビ	
	岡山	1	NHK総合・岡山
		2	NHK教育・岡山
		4	RNC西日本テレビ
5		KSB瀬戸内海放送	
6		RSKテレビ	
7		テレビせとうち	
8		OHKテレビ	
広島		1	NHK総合・広島
	2	NHK教育・広島	
	3	RCCテレビ	
	4	広島テレビ	
	5	広島ホームテレビ	
	8	TSS	
	山口	1	NHK総合・山口
		2	NHK教育・山口
3		TYSテレビ山口	
4		KRY山口放送	
5		YAB山口朝日	
高知	1	NHK総合・高知	
	2	NHK教育・高知	
	4	高知放送	
	6	テレビ高知	
	8	さんさんテレビ	

地域	リモコンチャンネル	放送局名	
徳島	1	四国放送	
	2	NHK教育・徳島	
	3	NHK総合・徳島	
香川	1	NHK総合・高松	
	2	NHK教育・高松	
	4	RNC西日本テレビ	
	5	KSB瀬戸内海放送	
	6	RSKテレビ	
	7	テレビせとうち	
	8	OHKテレビ	
	愛媛	1	NHK総合・松山
2		NHK教育・松山	
4		南海放送	
5		愛媛朝日	
6		あいテレビ	
8		テレビ愛媛	
福岡		1	KBC九州朝日放送
		2	NHK教育・福岡
	2	NHK教育・北九州	
	3	NHK総合・福岡	
	3	NHK総合・北九州	
	4	RKB毎日放送	
	5	FBS福岡放送	
	7	TVQ九州放送	
8	TNCテレビ西日本		
佐賀	1	NHK総合・佐賀	
	2	NHK教育・佐賀	
	3	STSサガテレビ	
長崎	1	NHK総合・長崎	
	2	NHK教育・長崎	
	3	NBC長崎放送	
	4	NIB長崎国際テレビ	
	5	NCC長崎文化放送	
	8	KTNテレビ長崎	
	熊本	1	NHK総合・熊本
		2	NHK教育・熊本
3		RKK熊本放送	
4		KKTKまもと県民	
5		KAB熊本朝日放送	
8		TKUテレビ熊本	
大分		1	NHK総合・大分
		2	NHK教育・大分
	3	OBS大分放送	
	4	TOSテレビ大分	
	5	OAB大分朝日放送	
宮崎	1	NHK総合・宮崎	
	2	NHK教育・宮崎	
	3	UMKテレビ宮崎	
	6	MRT宮崎放送	
	鹿児島	1	MBC南日本放送
		2	NHK教育・鹿児島
3		NHK総合・鹿児島	
4		KYT鹿児島讀賣TV	
5		KKB鹿児島放送	
8		KTS鹿児島テレビ	

地域	リモコンチャンネル	放送局名
沖縄	1	NHK総合・那覇
	2	NHK教育・那覇
	3	RBCテレビ
	5	QAB琉球朝日放送
	8	沖縄テレビ(OTV)

メッセージ表示一覧

画面にメッセージが
表示されたとき

メッセージ	処置	ページ
番組表が表示できません。	アンテナからのケーブル・コネクターの接続を確認して、再度、番組表または番組説明を表示してください。	16, 17
番組説明が表示できません。		
現在、ボード情報は表示できません。	110°CSデジタル放送が受信できていません。衛星アンテナからのケーブル・コネクターの接続を確認してください。	17
地上デジタル放送が受信できないため、リモコンの設定は変更できません。	地上デジタル放送が受信できていません。アンテナからのケーブル・コネクターの接続を確認し、チャンネルサーチを行なった後、再度、設定を行なってください。	16, 27
設定情報初期化中です。コンセントを抜かずに、このままお待ちください。	約20秒間(本機前面の電源表示灯が橙色で点滅している間)ACコンセントを抜かずにお待ちください。	18
個人情報削除中です。コンセントを抜かずに、このままお待ちください。	約20秒間(本機前面の電源表示灯が橙色で点滅している間)ACコンセントを抜かずにお待ちください。	18
電話回線を他の機器で使用するか、正しく接続されていません。接続を確認してください。	電話回線の接続を確認してください。正しく接続されている場合、しばらくしてから、再度、電話回線テストを行なってください。	19, 20
センターへの接続ができませんでした。電話回線設定を確認してください。	電話回線の接続を確認してください。正しく接続されている場合、しばらくしてから、再度、電話回線テストを行なってください。	19, 20
購入履歴の送信に失敗しました。	電話回線の接続を確認してください。	19, 20
購入履歴はただ今送信できません。	電話回線の接続を確認し、しばらくしてから、再度、購入履歴の送信を行なってください。	19
CASカードのフタが開いています。	本機前面のフタをしっかりと閉めてください。	21
B-CASカードが未挿入です。	B-CASカードを挿入してください。	21
B-CASカードの種類が違います。	B-CASカード以外のカードが挿入されていないか、確認してください。	21
スクランブル解除のための情報にエラーが発生しています。ご使用のCASカードの向きを確認してください。	B-CASカードの挿入方向を確認してください。正しく装着しても改善されない場合は、B-CASカスタマーセンターにご連絡ください。	21
番組の情報がありません。	指定した番組の情報が取得できていません。通常画面に戻し、表示したい放送を選局してから、再度、番組表を表示してください。	23, 24

メッセージ表示一覧つき

画面にメッセージが
表示されたとき

メッセージ	処置	ページ
桁数が足りません。郵便番号を正しく入力してください。	正しい郵便番号(7桁)を入力してください。	26
お住まいの地域が設定されていません。	地域設定がされていません。 メニューの「機器設定」→「地域設定」で、地域設定を行なってください。	26
チャンネルサーチ画面から、初期サーチを行ってください。	「初期サーチ」を選んで、チャンネルサーチを行なってください。	27
地域設定が変更されています。初期サーチを行ってください。	前回チャンネルサーチを行なったときと、設定している地域が異なります。「初期サーチ」を選んで、地上デジタルチャンネルサーチを行なってください。	27
電話回線テストを中断しています。 このままお待ちください。	電話回線テストを中止しました。 このままお待ちください。	38
センター接続テストを中断しています。 このままお待ちください。	センター接続テストを中止しました。 このままお待ちください。	40
暗証番号が一致しません。もう一度入力してください。	正しい暗証番号を入力してください。	43
この予約は変更・削除できません。	暗証番号を正しく入力してください。	43
指定したチャンネルはありません。	チャンネルを変更してください。	55
購入可能時間が過ぎたため、購入できません。	ペイ・パー・ビューは、購入可能時間内に購入してください。	59
PPV番組の購入種別を選択してください。	予約詳細設定画面にて購入選択を設定した後、予約を行なってください。	66
録画予約実行中です。 終了してもよろしいですか？	予約取消をするときは「はい」を、終了しないときは「いいえ」を選んでください。	66
PPV番組の予約時間と重なります。予約できません。	先に予約時間の重なるペイ・パー・ビュー番組が予約されています。予約するには、予約時間の重なるペイ・パー・ビュー番組の番組予約を削除してください。	69, 70
予約の時間が重なっています。PPV番組を予約できません。	ペイ・パー・ビュー番組を予約しようとする時間に重なる視聴予約があるため、ペイ・パー・ビュー番組が予約できません。予約するには、予約時間の重なる番組予約を削除してください。	69, 70

メッセージ表示一覧つき

画面にメッセージが
表示されたとき

メッセージ	処置	ページ
該当する予約スケジュールがありません。	番組が予約されていません。 メニューの「インフォメーション」→「予約一覧」で確認してください。	70
予約に空きがありません。本機で登録できる予約数は16件です。	すでに16件の予約が登録されています。 メニューの「インフォメーション」→「予約一覧」で、番組予約を削除してください。	70, 71
このサービスは登録できません。	簡単選局ボタンに登録できないチャンネルを選んでいました。別のチャンネルを選んでください。	77
ジャンル検索結果を破棄します。 よろしいですか？	ジャンル検索を終了するときは「はい」を、 終了しないときは「いいえ」を選んでください。	79
該当する番組が見つかりませんでした。	ジャンル検索の結果、該当する番組は0件でした。	79
該当する番組が表示可能件数を超えました。	ジャンル検索の結果、該当する番組が100件を超えています。ジャンル中分類でジャンルを選んでください。	79
予約した番組はありませんでした。	番組予約後に、予約した番組が変更または中止になりました。	—
データを取得中です。	データ放送のデータを取得中です。 メッセージが消えるまで、お待ちください。	—
番組が終了しているため、予約できません。	選択した番組は終了しています。	—
予約実行中のため、設定変更できません。	予約を実行中です。「設定変更」できません。	—
番組が終了しているため、設定変更できません。	選択した番組はすでに終了しています。 設定変更は行えません。	—
低階層映像に切り替わりました。	雨などの影響により、受信状況が悪化したため 引続き放送を受信できる、低階層映像に切替え ました。画質、音質が少し悪くなり、番組情報 が表示できない場合があります。	—

エラーコード一覧

画面にエラーメッセージが
表示されたとき

エラーコード	メッセージ	処置	ページ
E100	B-CASカードが未挿入です。	B-CASカードを挿入してください。	21
E101	ICカードが読み取れません。正しく挿入し直しても改善されない場合は、ご覧のチャンネルのカスタマーセンターへ連絡してください。	B-CASカードと本体の接触部にゴミが付着しているか、B-CASカードが壊れている可能性があります。正しく装着しても改善されない場合は、B-CASカスタマーセンターにご連絡ください。	21
E102	このカードは使用できません。 正しいICカードを装着してください。	B-CASカード以外のカードが装着されているか、カードIC(集積回路)部の汚れ、破損の可能性があります。正しく装着しても改善されない場合は、B-CASカスタマーセンターにご連絡ください。	21
E103	このカードは使用できません。 ご覧のチャンネルのカスタマーセンターへ連絡してください。	契約されていない番組を選局しています。 チャンネルを変更してください。	21
E200	放送チャンネルではないため、視聴できません。	放送されていない番組を選局しています。 チャンネルを変更してください。	23
E202	信号が受信できません。	アンテナからのケーブル・コネクタの接続を確認してください。	17
E203	現在放送されていません。	チャンネルを変更してください。	23
E204	このチャンネルは存在しません。	チャンネルを変更してください。	23
E205	視聴条件によりご覧いただけません。	契約していない番組を選局しています。 チャンネルを変更してください。	23
E401	この受信機では、データを表示できません。	本機ではデータ放送の種類によっては、表示できないものがあります。	62
E402	データの表示に失敗しました。	別のチャンネルに変更した後、再度データの受信できなかったチャンネルを選局してください。	23

症状	原因	処置	ページ
電源が入らない。	本機のACプラグがACコンセントに差込まれていない。	ACプラグをACコンセントに差込んでください。	18
映像も音声も出ない。	テレビのACプラグがACコンセントに差込まれていない。	ACプラグをACコンセントに差込んでください。	18
	本機またはテレビの電源が入っていない。	本機またはテレビの電源を入れてください。	22
	本機とテレビが正しく接続されていない。	接続コードの接続を確認してください。	18
	テレビの入力切替が合っていない。	テレビが本機を接続したビデオ入力に切替えてあるか確認してください。	22
映像や音が出ない または、時々出なくなる。 映像が静止する または、時々静止する。	アンテナの向きが、風や振動により変わっている。	「アンテナレベル」で、アンテナの方向を調整し、受信レベルを最大値に設定してください。	76
付属のリモコンで本機の操作ができない。	リモコンの電池が消耗している。	2本とも新しい乾電池に交換してください。	11
	乾電池の極性（⊕, ⊖）が逆になっている。	リモコンの極性表示に合わせて乾電池を入れてください。	
	リモコンを本機の受光部に向けて操作していない。	本機のリモコン受光部に向けて操作してください。	12
	リモコンを本機の操作有効範囲で操作していない。	操作有効範囲で操作してください。	
	本機のリモコン切替スイッチとリモコンのチューナー切替スイッチの番号が合っていない。	切替スイッチの番号をそれぞれ合わせてください。	13, 14
付属のリモコンでテレビの操作ができない。	リモコンのテレビメーカー番号が設定されていない。	テレビメーカーの設定を行なってください。	15
	乾電池交換のときに設定内容が消去された。		
	リモコンの電池が消耗している。	2本とも新しい同種類の乾電池に交換してください。	11
	乾電池の極性（⊕, ⊖）が逆になっている。	リモコンの極性表示に合わせて乾電池を入れてください。	
	リモコンをテレビの受光部に向けて操作していない。	テレビのリモコン受光部に向けて操作してください。	12
	リモコンをテレビの操作有効範囲で操作していない。	操作有効範囲で操作してください。	

症状	原因	処置	ページ
映像画面の横縦比が不自然になる。	「接続テレビ設定」が、接続されているテレビに合っていない。	「接続テレビ設定」で、接続されているテレビに合わせて設定してください。	32, 33
電話機の通話音声に雑音が入る。	一部の電話機やファクシミリで付属のモジュラー2分配器を使用すると、このような症状が出ることがあります。	市販の電話回線切換器または電話回線用ノイズフィルターを使用すると改善されることがあります。 詳しくは、お使いの電話機やファクシミリのメーカーへご相談ください。	—
本機から通信を行うと電話機やファクシミリの呼出し音が鳴る。			
字幕や文字スーパーが出ない。	「字幕切換」で字幕切換や文字スーパーの表示が「オフ」になっている。	「字幕切換」で表示させたい字幕や文字スーパーに合わせて設定してください。	61
有料放送の視聴ができない。	B-CASカードが正しく挿入されていない。	B-CASカードを正しく挿入してください。	21
	電話回線が正しく接続されていない。	電話回線を正しく接続してください。	19, 20
	電話回線設定が正しく設定されていない。	電話回線設定を正しく行ってください。	35~40
D1/D3/D4の映像出力端子を使用すると乱れた映像になる。	D1/D3/D4映像出力端子の設定が合っていない。	お使いのテレビに合わせてD映像出力を設定してください。	33
チャンネル番号などが画面から消えない。	 を押して、画面表示をさせている。	 を押して、表示を消してください。	62
映像切換  を押しても映像が切替わらない。	切替える映像信号がない。	映像切換  は、複数の映像信号があるときだけ、作動します。	60
音声切換  を押しても音声が切替わらない。	切替える音声信号がない。	音声切換  は、複数の音声信号があるときだけ、作動します。	60
すべてのボタンの操作ができない。	受信異常などによる。	本機前面のリセットボタンを押してください。	12
天面に触れると熱い。	本機は放熱のため天面の一部で温度が高くなります。 (品質・性能には異常ありません)	風通しの良い所に設置してください。	6

AAC

Advanced Audio Codingの略。衛星デジタル放送で採用されたデジタル音声方式で、5.1chサラウンド音声による放送ができる。

BML

データ放送のページ記述言語。本機には、BMLで記述されたコンテンツを再生するためのブラウザ(NetFront)が搭載されている。

B-CASカード

登録することで、ペイ・パー・ビュー番組や双方向サービスが利用できるICカード。カードごとに個別情報が記載されている。

D端子

コンポーネント3信号を1つにまとめた端子で、D1～D5の5つに分類されている。

EPG

Electronic Program Guide（電子番組ガイド）の略。テレビの画面に番組表を表示するシステム。

HD (HDTV)

走査線の本数を1125本または1250本に増やして、画質を向上させたテレビ。

SD (SDTV)

標準画質放送。走査線は525本。

1125i (1080i)

デジタルハイビジョン放送のひとつ。1125本の走査線を飛越し走査する。(インターレース方式)

525i (480i)

デジタル標準テレビ放送のひとつ。525本の走査線を飛越し走査する。(インターレース方式)

525p (480p)

デジタル標準テレビ放送のひとつ。525本の走査線を順次走査する。(プログレッシブ方式)

750p (720p)

デジタルハイビジョン放送のひとつ。750本の走査線を順次走査する。(プログレッシブ方式)

アスペクト比

テレビ画面の横縦比のこと。標準のテレビは4：3、ワイドテレビは16：9となっている。

イベントリレー

放送中の番組を延長するとき、別チャンネルで引続き放送を行うこと。

インターレース

テレビ画面の表示方法のひとつで、飛越し走査方式のこと。テレビ画面上の走査線を1本おきに飛越して表示し、2枚で1画面（フレーム）を表示する。

コピーガード

番組の著作権保護のために、不正に録画することができないようにするための機能。「コピーコントロール」、「コピープロテクト」などとも言う。

字幕放送

アナウンスやナレーション、ドラマの台詞などの音声を文字にしたり、BGMやドラマの効果音を記号にして画面に表示する放送。

ダウンロード

新たにサービスや新機能を利用可能にするためのソフトウェアを本機に取込むこと。

ディジタルハイビジョン

ハイビジョン放送をディジタル化した放送形式で、ハイビジョン放送と同様の音声、映像フォーマットを利用し、映像圧縮にMPEG-2 Video、音声圧縮にMPEG-2 AACを採用している。走査線は1125本。

データ放送

ニュース、気象情報、番組情報など好みの情報を選んで表示させることができる放送。

プレビュー

ペイ・パー・ビューのチャンネルを選択すると、しばらくの間、番組を見ることができ機能。

プログレッシブ

テレビ画面の表示方式のひとつで、順次走査方式のこと。テレビ画面上の走査線を上から下へ順にすべて表示する。

マルチビュー放送

1チャンネルで主番組、副番組の複数映像が送られる放送のこと。例えば、野球放送の場合、副番組ではそれぞれのチームをメインにした野球放送が行われる。

文字スーパー

視聴しているテレビ放送とは直接関係なく、随時流れる字幕。

レターボックス

アスペクト比が4：3のテレビに、16：9の映像（映画など）を映すとき、上下の余白を黒く塗りつぶす表示方式。

英数字

ページ

1125i(1080i)	33, 34, 98
525i(480i)	33, 34, 98
525p(480p)	33, 34, 98
750p(720p)	33, 34, 98
B-CASカード	12, 21, 86, 98
D端子	13, 18, 33, 34, 98
EPG	98
HD(HDTV)	98
ID・カード番号表示	86
S2映像信号	34
SD(SDTV)	98

あ

ページ

アイコン	62, 89
アスペクト比	99
暗証番号	42~45
暗証番号の設定	42, 43
暗証番号を変更する	43
イベントリレー	66, 99
インターレース	99
映像切換	60
枝番号	55
音声切換	60

か

ページ

回線テスト	38
カラーボタン	14, 24, 56, 79
簡単選局ボタン	14, 56
機能ボタン	14, 75
コピーガード	99
コピーコントロール	74
コンポーネント映像信号端子	18, 33

さ

ページ

視聴年齢制限	44, 45
字幕切換	61
字幕放送	99
数字ボタン	14
スクイーズ信号(縦長信号)	34
ズームボタン	14, 80
接続テレビ設定	32~34
ソフトウェア・バージョン	87

た

ページ

タイトル制限	45
ダウンロード	99
ダウンロードの設定	41
地域設定	26
チャンネル一覧	90, 91
チャンネルサーチ	27, 28
チャンネル番号入力	23, 55
チューナー切換スイッチ	14, 15, 22
デジタルハイビジョン	99
データ放送	62, 99
テレビ/ラジオ/データ	57
電話会社番号	37
電話回線との接続	19, 20

な

ページ

内線発信番号の選択	36
-----------------	----

は

ページ

番組説明	63, 64
番組表	24, 63, 64
プレビュー	59, 99
プログレッシブ	99
ペイ・パー・ビュー	58, 59, 83~85
放送切換	14, 53
ボード	82

ま

ページ

マイラインプラスの設定	37
前選局	14, 57
マクロビジョン	9
マルチビュー放送	67, 99
メール	81
メッセージ表示一覧	92~94
メニュー画面	25
文字スーパー	61, 99
モジュラーコンセント	19, 20

や

ページ

郵便番号	26
予約	64~74
予約詳細設定	66, 67

ら

ページ

ラジオ	57
リモコン	11, 14, 15
リモコン切換スイッチ	13, 22
レターボックス	99
レターボックス信号	34

わ

ページ

ワイド	32, 34
-----	--------

規格表

本体		MASPRO	
項目	規格		
入力周波数	地上デジタル	90~770MHz	
	BS・110°CSデジタル	1032~2071MHz	
入力レベル	地上デジタル	34~89dB μ	
	BS・110°CSデジタル	48~81dB μ	
BS・110°CSアンテナ電源供給	右旋円偏波時:15V	最大4W	
	左旋円偏波時:11V	最大3W	
アンテナ入力端子インピーダンス	75 Ω (F型コネクター)		
映像出力端子	D1/D3/D4映像端子 (1系統) S2映像端子 (2系統) ピンジャック端子 (2系統)		
音声出力端子	ピンジャック端子 (2系統)		
電話回線端子	2400bps, MNP4 (着呼機能無し)		
使用温度範囲	0~ \oplus 40°C		
電源	AC100V 50・60Hz		
消費電力	電源「入」	17W (アンテナへの電源供給がないとき)	
	電源「切(制御)」	1W (制御時:14W) (アンテナへの電源供給がないとき)	
外観寸法	60(H)×275(W)×270(D)mm (突起物含まず)		
質量 (重量)	約2.3kg		

リモコン		MASPRO	
項目	規格		
使用電源	DC3V (単3形乾電池 2個使用)		
操作距離	約7m以内 (正面距離)		
操作範囲	左右方向 約30°以内, 上下中心から 約20°以内		
外観寸法	26 (H) × 57 (W) × 195 (D) mm		
質量 (重量)	約150g (乾電池含む)		

マスプロの規格表に絶対うそはありません。保証します。

製品向上のため仕様・外観は変更することがあります。

保証書 (別添付) について

お買上げ日・販売店名などの記入を必ず確かめ、よくお読みのあと、大切に保存してください。

保証について

- 保証期間は、お買上げいただいた日から1年です。
- 保証期間内でも有料修理になることがありますから、保証書の規定をよくお読みください。
- 保証期間経過後の修理については、販売店にご相談ください。修理によって機能が維持できるときは、お客様のご要望により有料修理いたします。

補修用性能部品について

補修用性能部品とは、その製品の機能を維持するために必要な部品のことです。本機DT330の補修用性能部品の最低保有期間は、製造打切り後8年です。

アフターサービスについて

本機に異常があると思われるときは、まずp.96, 97の「故障とお考えになる前に」を参考にして、故障かどうかお調べください。また、本書内の各注意事項もご確認ください。それでも異常があるときは、販売店にご相談ください。

ご相談のときは、本機の型式「DT330」と故障の状況をできるだけ詳しくお知らせください。

技術相談
TEL 名古屋 (052) 805-3366

受付時間 (土・日・祝日, 当社休業日を除く) 9~12時, 13~17時
技術相談以外は、お近くの支店・営業所にお問合わせください。

当社支店・営業所

九州・沖縄	沖 縄	☎ (098) 854-2768	〒 902-0073	那覇市上間425
	鹿児島	☎ (099) 812-1200	〒 890-0072	鹿児島市新栄町6-18
	宮 崎	☎ (0985) 25-3877	〒 880-0023	宮崎市和知川原3-146
	熊 本	☎ (096) 381-7626	〒 862-0913	熊本市尾ノ上2-9-1
	長 崎	☎ (095) 864-6001	〒 852-8012	長崎市淵町2-30
	福 岡(支)	☎ (092) 531-3861	〒 810-0014	福岡市中央区平尾2-9-7
	情報通信営業部 北九州	☎ (092) 531-3879 ☎ (093) 941-4026	〒 802-0074	北九州市小倉北区白銀2-10-2
中国	下 関	☎ (0832) 55-1130	〒 751-0853	下関市川中豊町2-6-39
	広 島	☎ (082) 230-2351	〒 733-0004	広島市西区打越町5-24
	松 江	☎ (0852) 21-5341	〒 690-0048	松江市西嫁島1-5-5
	岡 山	☎ (086) 252-5800	〒 700-0087	岡山市津島京町2-6-7
四国	松 山	☎ (089) 973-5656	〒 790-0044	松山市余戸東1-3-22
	高 知	☎ (088) 882-0991	〒 780-0816	高知市南宝永町15-12
	高 松	☎ (087) 865-3666	〒 761-8056	高松市上天神町東長曾725
近畿	姫 路	☎ (0792) 34-6669	〒 672-8071	姫路市飾磨区構4-64
	神 戸	☎ (078) 843-3200	〒 658-0046	神戸市東灘区御影本町4-3-8
	大 阪(支)	☎ (06) 6635-2222	〒 556-0006	大阪市浪速区日本橋東2-5-2
	情報通信営業部 京 都	☎ (06) 6632-1144 ☎ (075) 646-3800	〒 612-8413	京都市伏見区竹田三ッ杭町35
東海	津	☎ (059) 234-0261	〒 514-0816	津市高茶屋小森上野町1068-1
	岐 阜	☎ (058) 275-0805	〒 500-8267	岐阜市茜部寺屋敷1-32
	名古屋(支)	☎ (052) 802-2233	〒 470-0194	愛知県日進市浅田町
	情報通信営業部	☎ (052) 804-6262		
	豊 橋	☎ (0532) 33-1500	〒 441-8083	豊橋市東脇4-13-8
	静 岡	☎ (054) 283-2220	〒 422-8055	静岡市駿河区寿町4-8
北陸	松 本	☎ (0263) 57-4625	〒 399-0033	松本市笹賀6531-16
	福 井	☎ (0776) 23-8153	〒 918-8231	福井市間屋町3-1002
	金 沢	☎ (076) 249-5301	〒 921-8061	金沢市森戸2-30
	新 潟	☎ (025) 287-3155	〒 950-0922	新潟市山二ツ4-2-25
関東	横 浜	☎ (045) 784-1422	〒 236-0003	横浜市金沢区幸浦2-15-7
	渋谷(支)	☎ (03) 3409-5505	〒 150-0002	東京都渋谷区渋谷3-27-1
	情報通信営業部	☎ (03) 3499-5631		
	青 戸	☎ (03) 3695-1811	〒 124-0012	東京都葛飾区立石6-35-16
	八王子	☎ (0426) 37-1699	〒 192-0911	八王子市打越町33-1
	千 葉	☎ (043) 232-5335	〒 264-0023	千葉市若葉区貝塚町1118-1
	さいたま	☎ (048) 663-8000	〒 331-0811	さいたま市北区吉野町1-411-3
	前 橋	☎ (027) 263-3767	〒 379-2166	前橋市野中町95-2
	水 戸	☎ (029) 248-3870	〒 310-0845	水戸市吉沢町36-2
	宇都宮	☎ (028) 660-5008	〒 321-0906	宇都宮市中久保2-11-17
東北	郡 山	☎ (024) 952-0095	〒 963-8041	郡山市富田町墨染8-1
	仙 台	☎ (022) 786-5060	〒 983-0014	仙台市宮城野区高砂1-6-4
	盛 岡	☎ (019) 641-1500	〒 020-0122	盛岡市みたけ6-15-16
	秋 田	☎ (018) 862-7523	〒 010-0802	秋田市外旭川水口160
	青 森	☎ (017) 742-4227	〒 030-0965	青森市松森1-2-8
北海道	札 幌	☎ (011) 782-0711	〒 065-0021	札幌市東区北21条東16-1-6
	釧 路	☎ (0154) 23-8466	〒 085-0012	釧路市川上町9-5
	旭 川	☎ (0166) 25-3111	〒 070-0039	旭川市9条通13-右6
	北 見	☎ (0157) 36-6606	〒 090-0836	北見市三輪434-1

便利メモ 記入されると、 お問合わせの ときに便利です。	お買上げ日	年	月	日																				
	製品の型式	DT330																						
	販売店名	TEL () -																						
	B-CASカードID (B-CASカード番号)																							
<table border="1"> <tr> <td>□</td><td>□</td><td>□</td><td>□</td><td>□</td><td>□</td><td>□</td><td>□</td><td>□</td><td>□</td><td>□</td><td>□</td><td>□</td><td>□</td><td>□</td><td>□</td><td>□</td><td>□</td><td>□</td><td>□</td> </tr> </table>					□	□	□	□	□	□	□	□	□	□	□	□	□	□	□	□	□	□	□	□
□	□	□	□	□	□	□	□	□	□	□	□	□	□	□	□	□	□	□	□					

長年ご使用のチューナーの点検を！

愛情点検



熱、湿気、ホコリなどの影響や、使用の度合いによって部品が劣化します。そのままご使用になると、故障や火災の原因となることがあります。

このような症状はありませんか？

- 映像も音声も出ない。
- 異常な臭いや音がする。
- 水や異物が入った。
- 電源コードに、さけめやひび割れがある。

このような症状のときはすぐにACプラグを抜いて、故障や事故の防止のため必ずご購入の販売店に点検をご相談ください。