

地上・BS・110°CSデジタルチューナー 取扱説明書

TERRESTRIAL・BS・110°CS DIGITAL Hi-Vision TV TUNER

DT400

マスプロ 地上・BS・110°CSデジタルチューナー DT400

便利メモ 記入されると、 お問合わせの ときに便利です。	お買上げ日	年 月 日
	製品の型式	DT400
	販売店名	TEL () -
	B-CASカードID (p.110)	
<input type="text"/> <input type="text"/> <input type="text"/> <input type="text"/> <input type="text"/> <input type="text"/> <input type="text"/> <input type="text"/> <input type="text"/> <input type="text"/> <input type="text"/> <input type="text"/> <input type="text"/> <input type="text"/> <input type="text"/> <input type="text"/> <input type="text"/> <input type="text"/> <input type="text"/> <input type="text"/>		

長年ご使用のチューナーの点検を！

愛情点検



熱、湿気、ホコリなどの影響や、使用の度合いによって部品が劣化します。そのままご使用になると、故障や火災の原因となることがあります。

このような症状はありませんか？

- 映像も音声も出ない。
- 異常な臭いや音がある。
- 水や異物が入った。
- 電源コードに、さけめやひび割れがある。

このような症状のときはすぐにACプラグを抜いて、故障や事故の防止のため必ずご購入の販売店に点検をご相談ください。



EU (欧州連合)での電気・電子機器における特定有害物質の使用制限指令に適合した機器に、マスプロ電工が表示しているマークです。



2K56-013

MM (B) -72-5013-3L

目次

はじめに

デジタル放送を受信するための手順	4
付属品	5
安全上のご注意	6
使用上のご注意	10
各部の名称と機能	12
番組を楽しむための基本操作	16

本機を安全に正しくご使用いただくために、ご使用前に、この「取扱説明書」をよくお読みください。

ご使用のための準備

接続方法

アンテナの接続	18
テレビとの接続	20
録画機器との接続	22
電話回線との接続	23

設定方法

メニュー画面一覧	28
かんたん初期設定	30
アンテナレベルの確認・調整	36
電話回線の設定	38
録画予約・ビデオリモコンの設定	43
暗証番号の設定・変更	47
視聴年齢制限の設定	49
購入金額の設定	51

B-CAS (IC) カードについて	26
--------------------	----

リモコンの準備・電源を入れる	27
----------------	----

字幕・文字スーパーの設定	52
--------------	----

省エネやダウンロードの設定	54
---------------	----

衛星アンテナ電源供給の変更	56
---------------	----

地域設定の変更	57
---------	----

受信チャンネルの修正	58
------------	----

接続したテレビの設定変更	60
--------------	----

受信設定の変更	62
---------	----

個人情報の消去・設定の初期化	64
----------------	----

設定内容の確認	66
---------	----

番組を見たい

番組を見る

放送切換	68
ワンタッチボタン・順送りで選ぶ	69
チャンネル番号を入力して選ぶ	70
チャンネル一覧から選ぶ	71
お気に入り一覧から選ぶ	72

映像・音声・字幕・サービスタイプを切換える	73
-----------------------	----

有料番組を見る	74
---------	----

番組についての情報を見る	76
--------------	----

番組説明を見る	77
---------	----

データ放送を見る	78
----------	----

番組表を使いたい

番組を探す

番組表から番組を見る	79
番組表の表示サイズを換える	80

チャンネル別の番組表を表示する	81
番組表を最新にする	82
同じ時間帯の別番組を確認する	83

番組を予約したい

番組を予約する

番組表から予約する	84
ペイ・パー・ビュー番組を予約する	87
日時を指定して予約する	88
予約ができないときのメッセージ	90
予約時のご注意	91

予約内容を確認する	93
予約を取消す	94
予約の設定を変更する	95
予約を保護する(保護を解除する)	97
予約履歴の確認・消去	98

もっと便利に使いたい

便利な機能

お気に入りにチャンネルを登録する	100
お気に入りチャンネルを編集・消去する	102
ワンタッチボタンの編集	104
リモコン切替設定	106
機能メニュー	107
視聴画面にアンテナレベルを表示する	108
ズーム(画面拡大)機能	109

情報を確認したい

情報を見る

B-CASカード情報の表示	110
ペイ・パー・ビュー購入履歴	111
放送メールを見る・消去する	114
ボード(お知らせ)を見る	116
B-CASカード・データ放送の発信履歴を見る	117

その他

地上デジタル放送チャンネル一覧	118
アイコン一覧	120
メッセージ表示一覧	122
エラーコード一覧	125
故障とお考えになる前に	126
Instruction manual	128

用語解説	130
索引	132
規格表・保証とアフターサービスについて	134
当社支店・営業所	135
便利メモ・愛情点検	136

はじめに

接続方法

設定方法

番組を見る

番組を探す

番組を予約する

便利な機能

情報を見る

その他

デジタル放送を受信するための手順

お使いになる前に

下記の手順にしたがって、デジタル放送を受信する準備を行なってください。

付属品の確認をする

p.5

アンテナを設置して接続する

地上デジタル(UHF)アンテナを設置して地上デジタル送信塔へおおまかに向ける。

地上デジタル(UHF)アンテナと本機を接続する。

BS・110°CSアンテナを設置する。
(BS・110°CSデジタル放送をご覧にならないときは必要ありません)

BS・110°CSアンテナと本機を接続する。
(BS・110°CSデジタル放送をご覧にならないときは必要ありません)

p.18

本機をテレビに接続する

p.20

本機を録画機器に接続する

p.22

本機を電話回線に接続する

p.23

付属のB-CASカードを本機に挿入する

p.26

リモコンに乾電池を入れる

p.27

次ページへ

本機およびテレビの電源を入れる

本機にACコードを接続してACコンセントに差込む

テレビの電源を入れる

テレビの入力切換を本機と接続しているビデオ入力に切換える

本機の電源を入れる

p.27

かんたん初期設定をする

p.30

アンテナレベルの確認・調整をする

p.36

電話回線の設定をする

p.38

付属品



リモコン

単3形乾電池

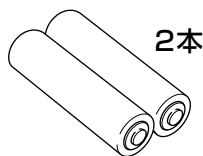

2本

ACコード

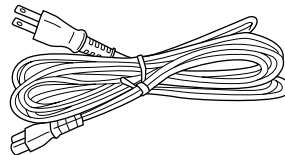

2.5m

映像・音声コード

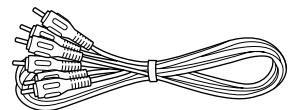

1.5m

ビデオリモコン

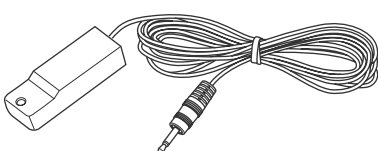

2m

モジュラーコード

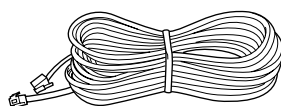

10m

モジュラー2分配器

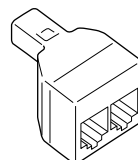

B-CASカード

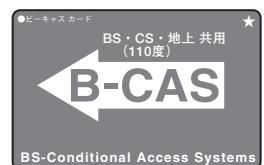

安全上のご注意

必ずお読みください

ご使用前に、この「安全上のご注意」をよくお読みください。

絵表示について

この「取扱説明書」には、製品を安全に正しくご使用いただき、ご使用になる方や他の人への危害、財産への損害を未然に防止するために、いろいろな表示がしてあります。その表示と意味は次のとおりです。



警告

この表示を無視して、誤った取扱いをすると、人が死亡または重傷を負う可能性が想定される内容を示しています。



注意

この表示を無視して、誤った取扱いをすると、人が傷害を負う可能性が想定される内容、および、物的損害のみの発生が想定される内容を示しています。



△記号は、注意(警告を含む)が必要な内容があることを示しています。
図の中に注意内容(左図の場合、警告または注意)が描かれています。



⊘記号は、禁止の行為を示しています。
図の中や近くに禁止内容(左図の場合、分解禁止)が描かれています。



●記号は、行為を強制したり、指示したりする内容を示しています。
図の中に指示内容(左図の場合、ACプラグをACコンセントから抜く)が描かれています。



警告

●本機は、ぐらついた台の上や傾いた所など、不安定な場所に置かないでください。落下して、けがの原因となります。

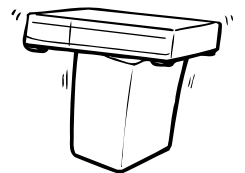

●AC100V以外の電源電圧で使用しないでください。
火災・感電の原因となります。



●ACコードを傷つけたり、加工したり、無理に曲げたり、ねじったり、引っ張ったり、加熱したりしないでください。また、重いものを載せたり、熱器具に近付けないでください。

ACコードが破損して、火災・感電の原因となります。

ACコードが傷んだら(芯線の露出、断線など)販売店に交換をご依頼ください。そのまま使用すると、火災・感電の原因となります。

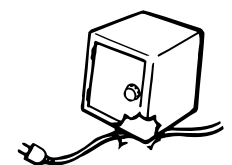

●付属のACコードは、本機専用です。他の機器に使用しないでください。
火災・感電の原因となります。

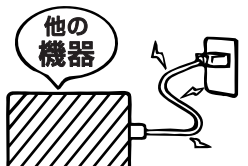

安全上のご注意っづき

必ずお読みください

警告

- 本機の通風孔などから、金属類や燃えやすいものなど、異物を入れないでください。火災・感電の原因となります。

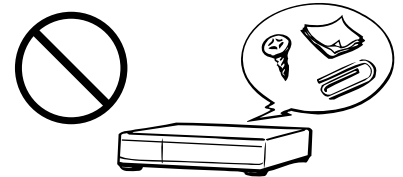

- 本機に水を入れたり、濡らしたりしないようにしてください。風呂場で使用したり、本機の上に薬品や水の入った容器を置いたりしないでください。水や薬品が中に入った場合、火災・感電の原因となります。またペットなどの動物が、本機の上に乗らないようにご注意ください。尿や糞が中に入った場合、火災・感電の原因となります。

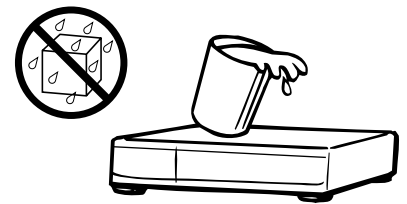

- 万一、本機の内部に、異物や水が入った場合、本機の電源を切り、ACプラグをACコンセントから抜いて販売店にご連絡ください。そのまま使用すると、火災・感電の原因となります。特にお子様のいるご家庭ではご注意ください。

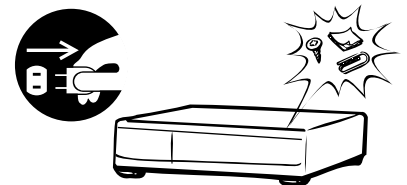

- 本機のカバーを外したり、改造したりしないでください。また、本機の内部には触れないでください。火災・感電の原因となります。内部の点検・調整・修理は販売店にご依頼ください。

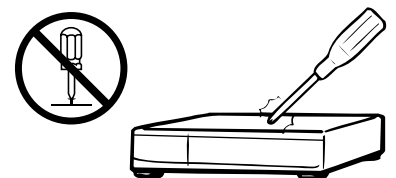

- 万一、煙が出ている、変な臭いや音がするなどの異常状態のまま使用すると、火災・感電の原因となります。すぐに本機の電源を切り、その後、必ずACプラグをACコンセントから抜き、煙や臭いが出なくなるのを確認して販売店に修理をご依頼ください。また、テレビの画像が映らない、音が出ないなどの症状があるときも、テレビと共に本機の電源スイッチを切り、ACプラグをACコンセントから抜いて販売店に修理をご依頼ください。お客様による修理は危険ですから、絶対におやめください。

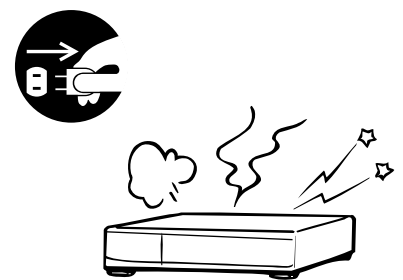

- 万一、本機を落としたり、ケース・カバーを破損した場合、本機の電源を切り、ACプラグをACコンセントから抜いて販売店にご連絡ください。そのまま使用すると、火災・感電の原因となります。

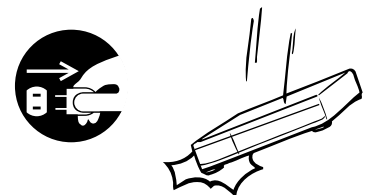

- 雷が鳴り出したら、ケーブルやACプラグには触れないでください。感電の原因となります。



⚠ 注意

- 本機は、湿気やほこりの多い場所、調理台や加湿器のそばなど、油煙や湯気などが当たるような場所に置かないでください。
火災・感電の原因となることがあります。

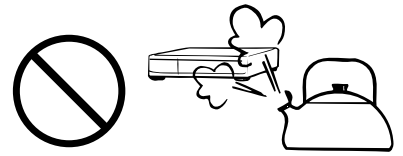

- 本機の通風孔をふさいだり、風通しの悪い場所に置いたりしないでください。通風孔をふさいだり、風通しを悪くしたりすると内部に熱がこもり、火災の原因となることがあります。
次のような使い方はしないでください。

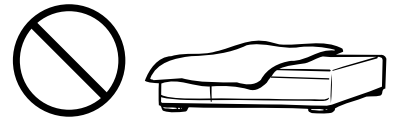

- ・本機を押し入れ・本箱・天井裏など、風通しの悪い、狭いところに押込む。
- ・テーブルクロスを掛けたり、じゅうたんや布団の上に置く。
- ・布や布団でおおったり、包んだりする。

- テレビ台などに設置する場合、左右・後方に10cm以上、上側に8cm以上の間隔をあけてください。

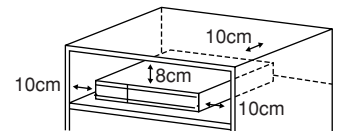

- ビデオデッキなど発熱する他の機器と重ねて設置しないでください。

- 本機に乗らないでください。
特にお子様のいるご家庭ではご注意ください。
破損して、けがの原因となることがあります。

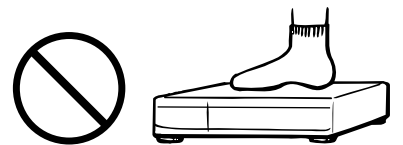

- 本機の上に重いものを置かないでください。
バランスがくずれて倒れたり、落下したりして、けがの原因となることがあります。



- 温室やサニールームなどの、高温で湿気の多い場所に置かないでください。
火災・感電の原因となることがあります。

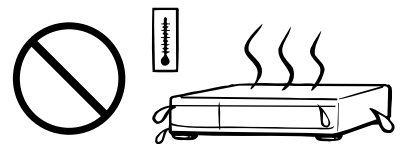

- ACプラグをACコンセントから抜くときは、ACコードを引っ張らないでください。
ACコードが傷つき、火災・感電の原因となることがあります。
必ずACプラグを持って抜いてください。

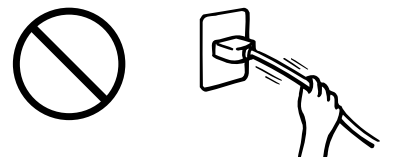

- ぬれた手で、ACプラグを抜き差ししないでください。
感電の原因となることがあります。



- 移動させる場合、電源スイッチを切り、必ずACプラグをACコンセントから抜き、ケーブルや機器間の接続コードなど、外部の接続コードを外したことを確認して行ってください。ACコードに傷がつくと、火災・感電の原因となることがあります。

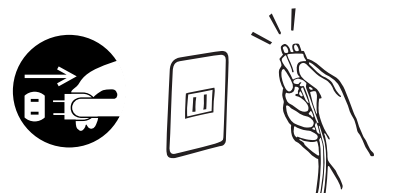

安全上のご注意っづき

必ずお読みください

⚠ 注意

- お手入れは、安全のため、必ずACプラグをACコンセントから抜いて行ってください。感電の原因となることがあります。



- 旅行などで長期間、本機を使用しないときは、安全のため、必ずACプラグをACコンセントから抜いてください。火災の原因となることがあります。

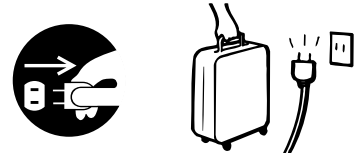

- ACプラグは、ACコンセントに根元までしっかりと差込んでください。すき間があるとゴミがたまり、火災の原因となることがあります。また、ACプラグは定期的にACコンセントから抜いて掃除してください。



- ACコードは、結んだり、束ねたりしたままで使用しないでください。発熱して、火災の原因となることがあります。

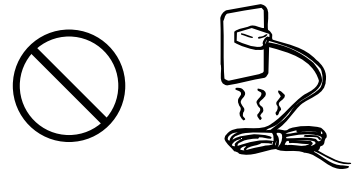

- リモコンには、新しい電池と古い電池をいっしょに使用しないでください。電池の破裂、液漏れにより、火災・けがや周囲を汚染する原因となることがあります。

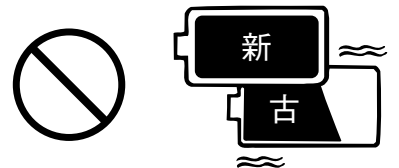

- リモコンに電池を入れる場合、極性表示(プラス⊕とマイナス⊖の向き)に注意して、表示どおりに入れてください。間違えると、電池の破裂、液漏れにより、火災・けがや周囲を汚染する原因となることがあります。

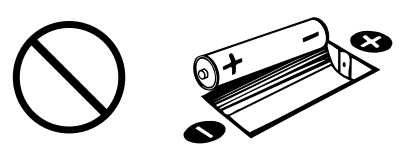

- 長期間、本機を使用しないときは、付属のリモコンから電池を取出してください。液漏れの原因となることがあります。

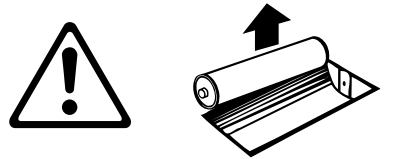

- 万一、リモコン内で電池の液漏れが起こったら、販売店にご相談ください。また、液が身体についたときは、水でよく洗い流してください。

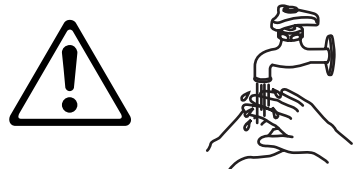

- 5年に一度は、本機内部の掃除を販売店にご相談ください。内部にほこりがたまったら、長期間、掃除をしないと、火災や故障の原因となることがあります。特に、湿気の多くなる梅雨期の前に掃除をすると、より効果的です。掃除費用については、販売店にご相談ください。



- アンテナは送配電線・電話機から離れた場所に設置してください。アンテナが倒れた場合、感電の原因となることがあります。アンテナは強風の影響を受けやすいため、しっかり取付けてください。



- アンテナ工事は、技術と経験が必要です。販売店にご相談ください。

- **有料放送や視聴者参加番組を楽しむときは、必ず電話回線に接続してください。**

本機は電話回線を使って、有料番組の視聴履歴の送信や視聴者参加番組へ参加できます。本機にNTTの2線式公衆電話回線（トーンまたはパルス）を接続し、異常発生時以外は取外さないでください。

公衆電話や共同電話および2線式公衆電話回線と接続していない電話機（携帯電話、PHSなど）では利用できません。

キャッチホンの契約がしてある場合、視聴者参加番組などでデータを送信中に電話がかかってきたときは、データの送信に失敗することがあります。

- **本機のACプラグは、常時ACコンセントに接続してください。**

海外旅行などで長期間使用しないときや、本機に異常が発生したとき以外は、本機のACプラグは、常にACコンセントに接続しておいてください。本機は、電源を切っているときでも、自動的に放送局からの情報を受信したり、視聴記録の送信を行ったりしています。

- **ダウンロードを実行するには、本機の電源を切って、電源表示灯を「切」または「制御」にしてください。**

ACプラグを外したり、電源を「入」にしていると、本機のソフトウェアを更新するためのダウンロードが実行されません。ダウンロードを実行するには、本機のACプラグをACコンセントに接続し、電源を切って、電源表示灯を「切」または「制御」の状態にしてください。（p.12, 54）

- **長時間、静止画像を映さないでください。**

本機に接続されたテレビやプロジェクターに、長時間、静止画像を映していると、画面に映像が焼きつき、影のように画面に残るおそれがあります。

- **視聴記録の送信について**

B-CASカードに記録される視聴記録データは、定期的に電話回線から自動送信されます。データ送信中は同じ回線に接続されている電話機は使用できません。

- **操作できなくなった場合**

本機の操作ができなくなった場合、本機の前面にあるリセットボタンを押してください。（p.12）

- **本機の受信周波数帯域と同じ周波数を用いた携帯電話・無線機などから離してご使用ください。**

本機が使用する周波数帯域（90～770MHz，1032～2071MHz）と同じ周波数を使った携帯電話・無線機などを、本機やケーブルの途中に接続している機器に近づけると、その影響で映像・音声などに不具合が生じることがあります。

また、配線に使用するケーブルや分配器、分波器などには、シールド性能の高い、当社の



マーク商品をおすすめします。

次の点にご留意ください

- 本機は、著作権保護技術を採用しており、マクロビジョン社およびその他の著作権者が保有する米国特許およびその他の知的財産権によって保護されています。この著作権保護技術の使用は、マクロビジョン社の許可が必要で、また、マクロビジョン社の特別な許可がない限り、家庭およびその他の一部の観賞用の使用に制限されています。分解したり、改造したりすることも禁じられています。
- 本機は、(社)電波産業会(ARIB)の運用仕様に基づいた仕様になっています。その仕様に変更があった場合、本機の規格を変更することがあります。
- 国外で本機を使用して有料放送サービスを受けることは、有料放送サービス契約上、禁止されています。
- B-CASカードは、放送を視聴していただくための大切なカードです。お客様の責任で破損、故障、紛失などが発生した場合、再発行費用が必要となります。万一、破損、故障、紛失した場合、B-CASカスタマーセンターへご連絡ください。
- 万一、本機の不具合で、視聴または録画できなかった場合、補償についてはご容赦ください。
- ビデオデッキ・DVDレコーダーなどで録画・録音したものは、個人として楽しむほかは、著作権法上、権利者に無断で使用することは禁止されています。
- コピー制御のしくみに関する一般的な内容については下記ホームページをご覧ください。
社団法人 デジタル放送推進協会(Dpa) <http://www.dpa.or.jp/>
- 電話回線を通じて、本機からクイズ番組の投票などを行う場合、電話料金は、お客様のご負担となります。
- メールや購入履歴、データ放送のポイントなどデジタル放送に関する情報は、本機に記憶されます。万一、本機の不具合でこれらの情報が消失した場合、復元はできないため、その内容の補償については、ご容赦ください。
- この取扱説明書に記載の画面は、説明用のものであり、一部拡大や縮小をしており、実際に表示されるものと異なることがあります。
チャンネル番号、チャンネル名、番組名を含め、実際に表示される内容については、本機に接続されたテレビの画面でご確認ください。

各部の名称と機能

ご確認ください
本機前面

前面

チャンネル表示部

受信チャンネルを表示します。

受信放送表示灯

受信している放送名が点灯します。
地上 …… 地上デジタル放送
BS …… BSデジタル放送
CS …… 110°CSデジタル放送
(e2 by スカパー!)

予約表示灯

(p.85)

- 番組を予約したとき点灯します。
- 予約実行中に点滅します。

電源表示灯

緑色 入 …… 電源を入れて受信状態のとき
オレンジ 制御 …… 電源を切って制御状態のとき
赤色 切 …… 電源が切れたとき
(省エネ設定 (p.54) を「する」に
設定しているとき)

放送メール表示灯

(p.114)

放送局から届いたメールがあるとき点灯します。

回線使用表示灯

電話回線を使用しているときに点灯します。

リモコン受光部

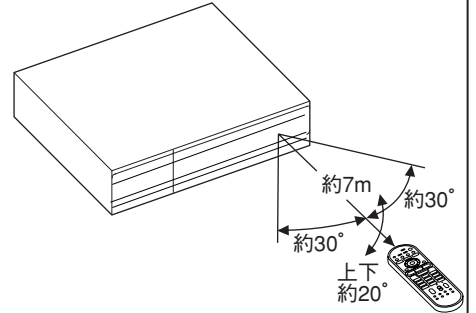

- リモコン受光角度は上下約20°、左右約30°です。
- リモコンを使用できる距離は、本機正面で約7mです。

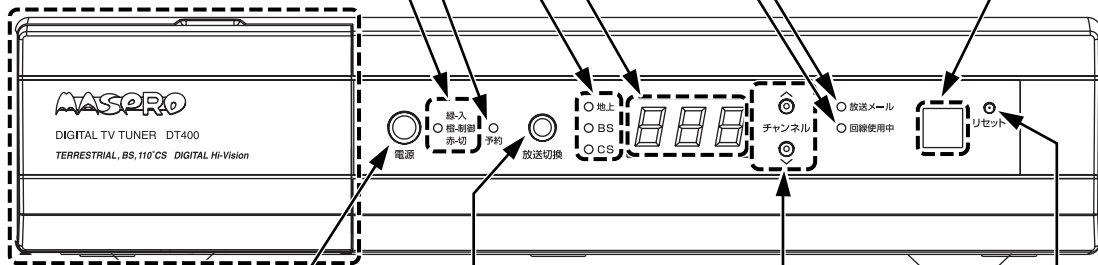

電源ボタン

電源の「入」「切」をします。

放送切換ボタン

放送の種類
(地上→BS→CS1→CS2)
を切換えます。

リセットボタン

すべてのボタン操作ができなくなったなどの受信異常のとき押します。

チャンネルハVボタン

チャンネルを順に選びます。

フタの開け方

上部を手前に引いて、開けてください。

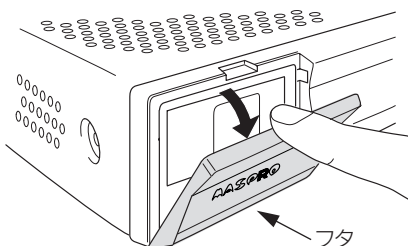

B-CASカード挿入口

(p.26)

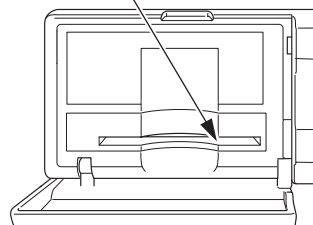

各部の名称と機能つづき

ご確認ください
本機背面

背面

出力1と出力2からは、同じ信号を出力します。

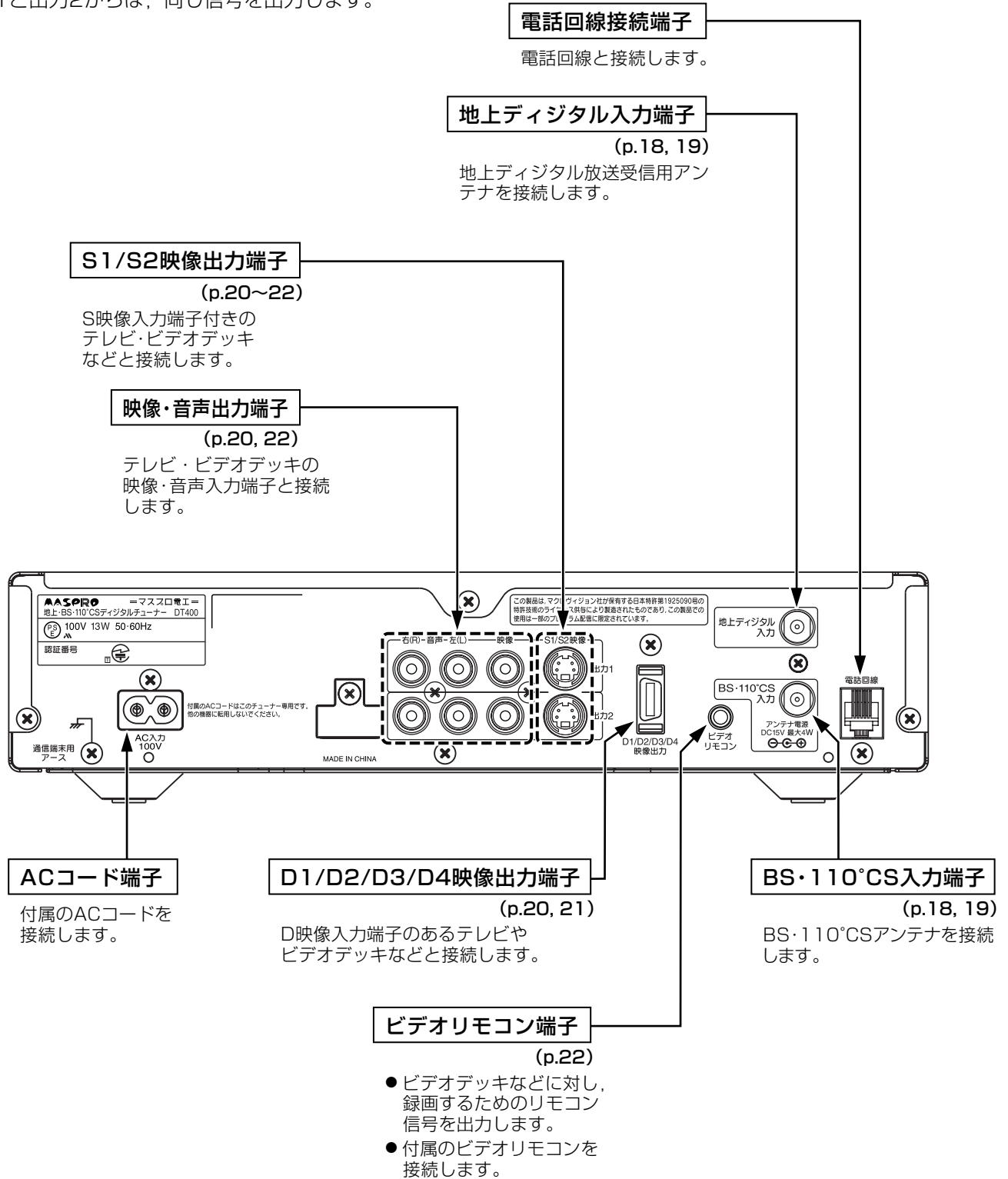

ご注意

- ACコードのACプラグは、長期間使用しないときや異常時以外は、常にACコンセントに接続しておいてください。本機は、電源を切っているときでも、自動的に放送局からの情報を受信したり、視聴記録の送信を行ったりしています。
- ACコードのACプラグは、ビデオデッキなどの電源スイッチ連動型のACコンセントに接続しないでください。本機での予約が実行できなくなります。

各部の名称と機能つづき

リモコン

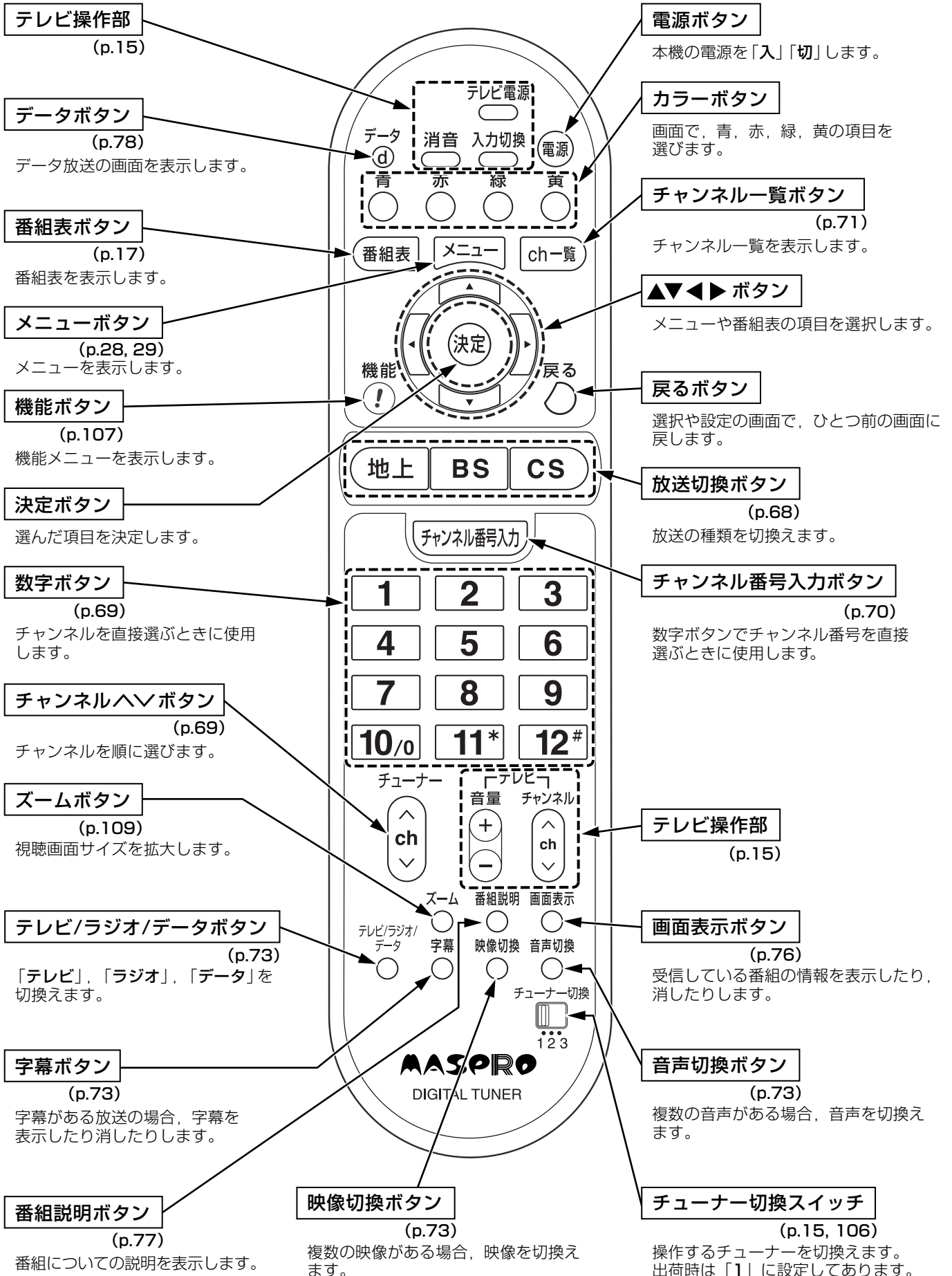

各部の名称と機能つづき

テレビ操作部 接続するテレビメーカーを設定してください。(下記参照)

消音ボタン

音声を一時的に消します。もう一度押すと音声が出ます。



テレビ電源

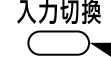

テレビ電源ボタン

テレビの電源を「入」「切」します。

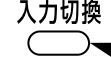

入力切替ボタン

テレビ画面とビデオ入力画面を切替えます。

音量+-ボタン

テレビの音量を調整します。

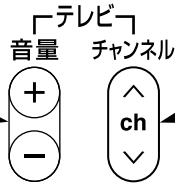

チャンネルハVボタン

テレビのチャンネルを順に選びます。

ご注意

- リモコンの「チューナー切替スイッチ」(p.14)と本機の「リモコン切替設定」(p.106)の番号を同じにしてください。番号が違っているとリモコンは作動しません。
- リモコンは、本機のリモコン受光部に向けて使用してください。
- リモコン受光部に直接、日光や蛍光灯などの強い光を当てないでください。リモコンが作動しないことがあります。
- リモコンを落としたり、衝撃を与えたりしないでください。故障の原因となります。

リモコンでテレビの操作もできます

- 本機のリモコンで、国内外メーカー17社のテレビを操作することができます。
- 接続するテレビのメーカーに合わせて、「メーカー番号」を設定してください。
- 複数の番号があるメーカーは、テレビが作動する番号に設定してください。

ご注意

- テレビの機種によっては、操作できないことや、一部の機能が操作できないことがあります。
- メーカー番号入力は、**[11*]**、**[12*]**ボタンは機能しません。また、**[10/0]**ボタンは「0」として機能します。

テレビ電源 を押しながら **[1]** ~ **[10/0]** でメーカー番号を入力します。
(テレビ画面に表示は出ません)

- 松下 メーカー番号「01」の場合、 を押しながら **[10/0]** **[1]** を押す。
(**[10/0]** ボタンは「0」として機能します)

テレビメーカー	番号	テレビメーカー	番号
松下	01, 02	パイオニア	14
シャープ	03, 04, 47	アイワ	15, 16, 17
三菱	05, 06	サムスン	18, 19, 20, 21, 22
ビクター	07, 44, 45	FUNAI	23, 24, 25, 26, 27, 28
日立	08	東芝	29, 30, 31
三洋	09, 10, 46	LG	32, 33, 34, 35, 36, 37, 38
ソニー	11, 50	PHILIPS	39, 40, 41
NEC	12, 51	オリオン	42, 43
富士通ゼネラル	13, 48, 49	—	—

本機を3台まで同時に使用できます

- リモコンの「チューナー切替スイッチ」(p.14)を切替えることにより、同一の場所に設置した本機を最大3台まで個別に操作できます。
- 同一の場所では本機を2台以上使用する場合、本機の「リモコン切替設定」(p.106)をそれぞれ別の番号に設定してください。

番組を選ぶ

かんたん初期設定をしてから、選局を行なってください。(p.30)

●放送切換

地上, BS, CS で見たい番組のある放送に切替える (p.68)

地上	地上デジタル放送
BS	BSデジタル放送
CS1	110°CSデジタル放送 (e2 by スカパー!)
CS2	110°CSデジタル放送 (e2 by スカパー!)

CSは **CS** を押すたびに、

CS1 ↔ CS2

と切替わります

A 直接選局 (p.69)

1 ~ **12#** で直接選ぶ

ご注意

リモコンの番号に割当てられた放送局は、p.69, 118, 119をご覧ください。

B 順次選局 (p.69)

チューナー

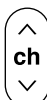

で順に選ぶ

C 番号入力 (p.70)

チャンネル番号入力, **1** ~ **10/0** でチャンネル番号を入力する

チャンネル 011 を選ぶ場合

チャンネル番号入力 を押す **10/0** **1** **1** を押す

(**10/0** ボタンは「0」として機能します)

D チャンネル一覧選局 (p.71)

① **ch-覧** を押し、チャンネル一覧を表示する

②  でチャンネルを選び **決定** を押す



映像を切替える

映像切換

 を押して

映像を切替えます。

切替える映像がない場合、映像は切替わりません。

音声を切替える

音声切換

 を押して

音声を切替えます。

二重音声も切替えられます。
切替える音声がない場合、音声は切替わりません。

番組表を使う

番組表

を押して→番組表を表示します。

(選択中の番組は黄色で表示されます)



でチャンネルを移動します。



で時間帯を移動します。

ご注意

受信可能なチャンネルで番組表が表示されない場合、「番組情報取得」(p.82)を行なってください。





青線部分には短い番組があります。青色部分を選択すると番組を表示します。

予約済みの番組 ( が表示されます)

● 番組を選局したいとき

 押す
(サブメニューが表示されます)

 で「見る」を選び

 押す

● 別の日の番組表を見たいとき

青  押す
(前日の番組表が表示されます)

赤  押す
(翌日の番組表が表示されます)

● 番組説明を見たいとき

緑  押す

● 予約したいとき

黄  押す
(予約種別確認画面が表示されます)

 で予約方法を選び

 押す→p.85「④予約の決定」へ

● 別の放送の番組表を見たいとき

, ,  押す



地上デジタルアンテナ

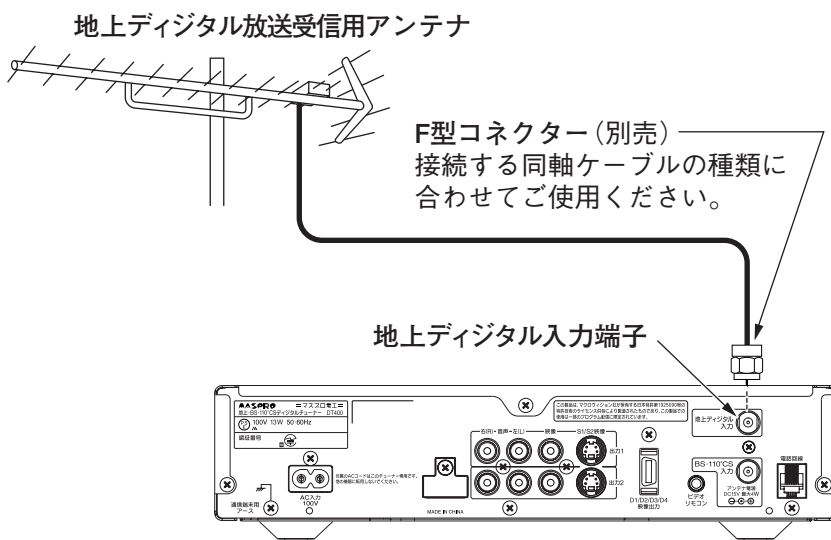
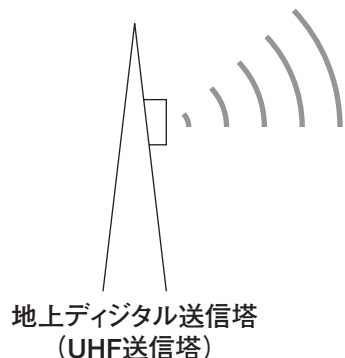

- 地上デジタル入力端子にF型コネクタを接続するときは、ゆるまない程度に手で締付けてください。締付け過ぎると本機内部が破損することがあります。[最大締付トルク 2N・m(21kgf・cm)]
- 受信するためには、地上デジタル送信塔に向けて地上デジタルアンテナを設置する必要があります。
- 地上デジタル放送受信用アンテナやデジタル対応のブースター、混合器などが必要になることがあります。
- ビル陰など受信障害がある環境では、放送エリア内でも受信できないことがあります。
- お住まいの地域が、地上デジタル放送を視聴できるかどうかは、お近くの電器店または「総務省 地上デジタルテレビジョン放送受信相談センター」(TEL 0570-07-0101)にご相談ください。

BS・110°CSアンテナ

従来のBSアンテナでは110°CSデジタル放送を見ることができません。110°CSデジタル放送を受信できるBS・110°CSアンテナを使用してください。

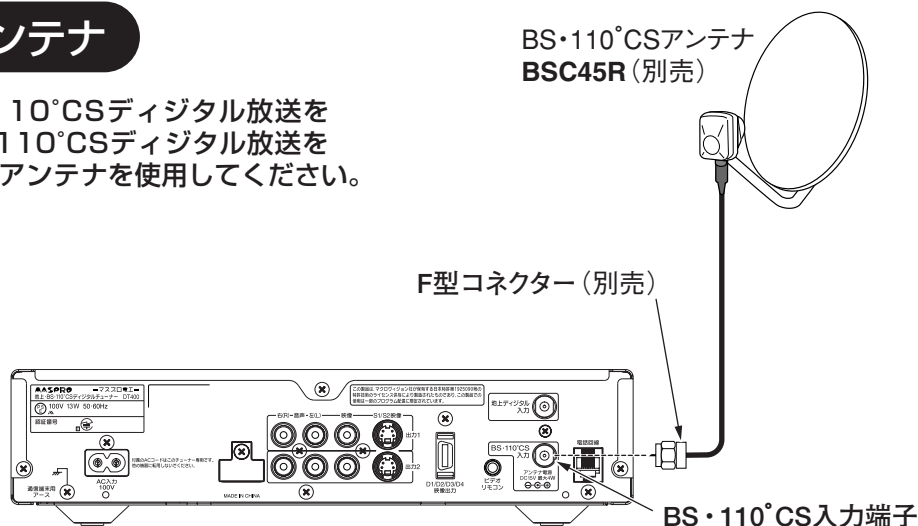

- BS・110°CS入力端子にF型コネクタを接続するときは、ゆるまない程度に手で締付けてください。締付け過ぎると本機内部が破損することがあります。[最大締付トルク 2N・m(21kgf・cm)]
- アンテナの設置方法についてはアンテナの取扱説明書をご覧ください。
- アンテナケーブルはBS・CS用低損失75Ωケーブルをご使用ください。
- BS・110°CSデジタル放送を受信するには、別売の当社製アンテナ(下記)をご使用ください。
BSC45R (BS・110°CSアンテナのみ)
BSC45R-SET (BS・110°CSアンテナ, 取付金具, ケーブルなどのセット)

接続例

自宅などの個別受信で地上・BS・110°CSデジタル放送を受信する場合

- ミキサーを使用して地上デジタルとBS・110°CSを混合

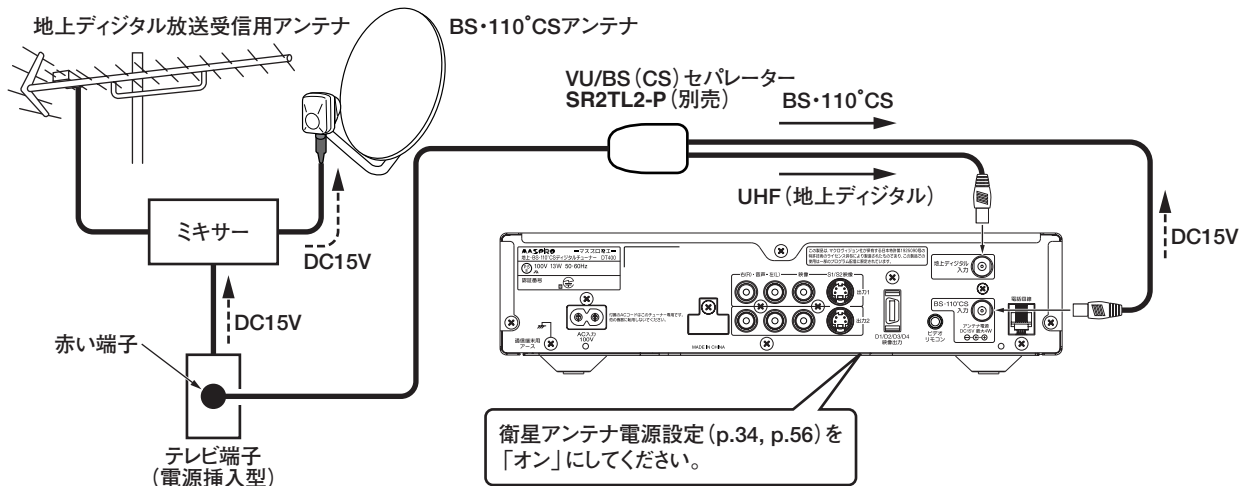

- ブースターを使用して地上デジタルとBS・110°CSを混合

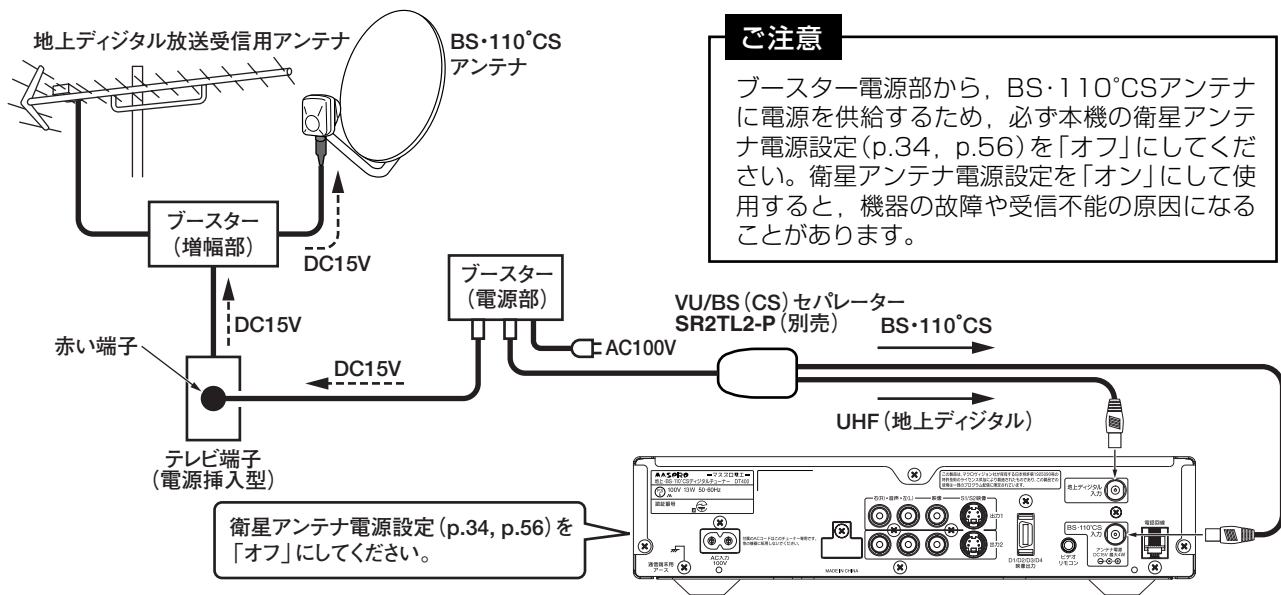

マンションなどの共同受信で地上・BS・110°CSデジタル放送を受信できる場合

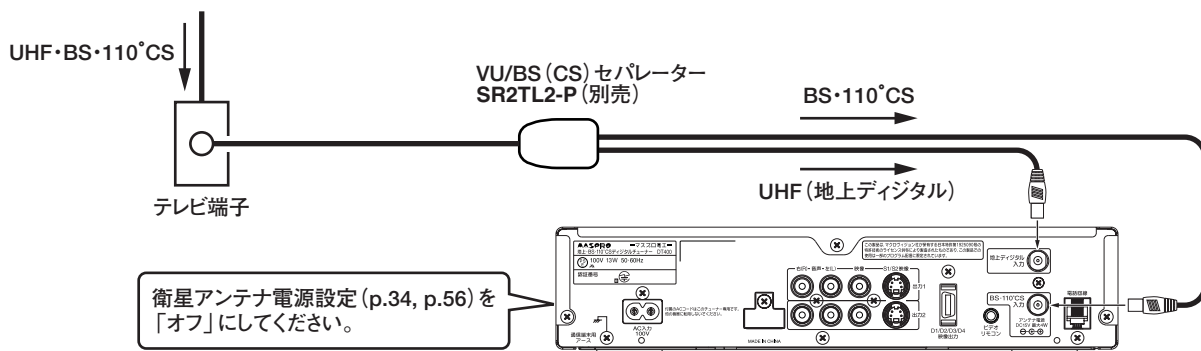

● 映像またはS/S1/S2映像入力端子付きテレビの場合

- 付属の映像・音声コードで本機とテレビの映像・音声入力端子を接続してください。
- S/S1/S2映像入力端子付きテレビの場合、別売のS映像用コードで本機とテレビのS/S1/S2映像端子を接続してください。このとき、映像端子を接続する必要はありません。

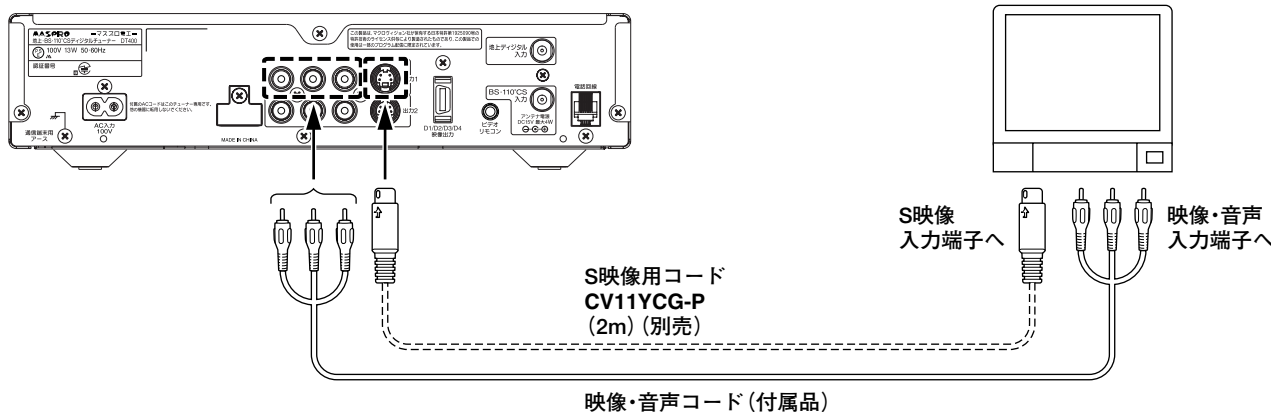

● D映像入力端子付きテレビの場合

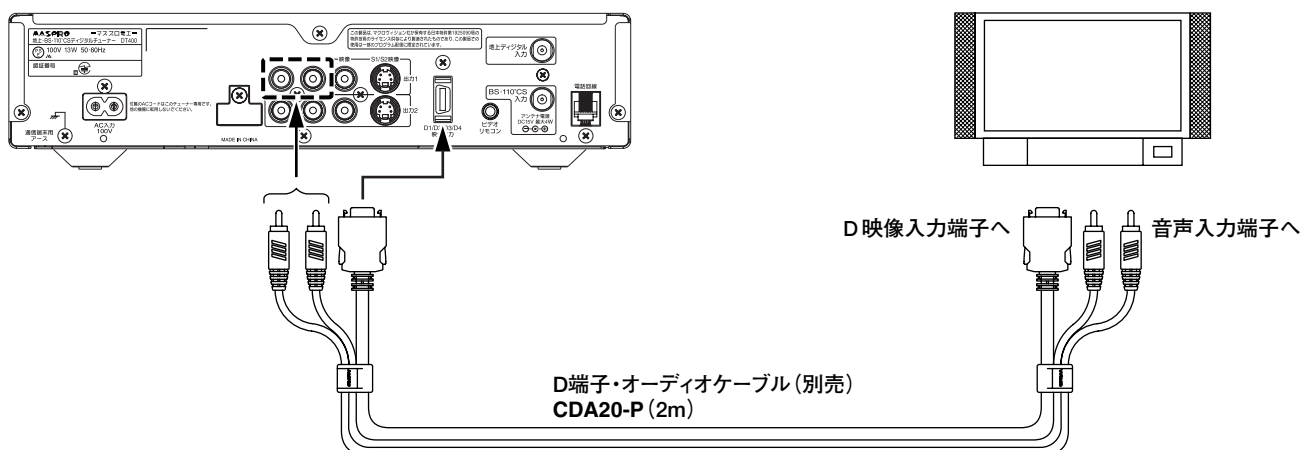

● コンポーネント映像入力端子付きテレビの場合

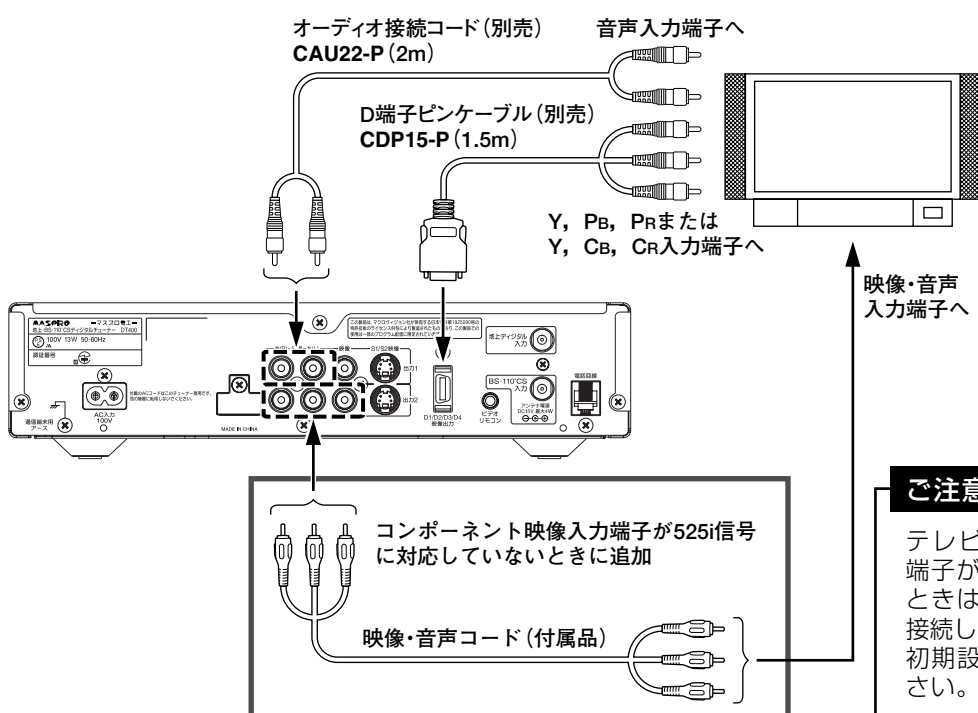

ご注意
 テレビのコンポーネント映像入力端子が525i信号に対応していないときは、左図の映像・音声コードを接続し、ビデオ入力画面で「かんたん初期設定」(p.30)を行なってください。

本機のD1/D2/D3/D4映像出力端子から出力される映像信号について

- 本機は、「接続するD端子」(p.31, 60)の設定により、放送局から送信されている信号方式(1125i, 750p, 525i, 525p)を下表のように出力します。
- 正しく設定できていない場合、映像が映らなかったり、映像が映っても、接続されるテレビ本来の画質にならないことがあります。

放送局から送信される信号方式	「接続するD端子(p.31, 60)」の設定と本機から出力される信号方式				
	D1の場合	D2の場合	D3の場合	D4の場合	1125i固定の場合
1125i	525iに変換して出力します。	525pに変換して出力します。	1125iをそのまま出力します。	1125iをそのまま出力します。	1125iをそのまま出力します。
750p			1125iに変換して出力します。	750pをそのまま出力します。	1125iに変換して出力します。
525i	525iをそのまま出力します。	525iをそのまま出力します。	525iをそのまま出力します。	525iをそのまま出力します。	
525p	525iに変換して出力します。	525pをそのまま出力します。	525pをそのまま出力します。	525pをそのまま出力します。	

上の表の「i」はインターレース(飛越し走査)、「p」はプログレッシブ(順次走査)の略です。詳しくは、p.131をご覧ください。

S1/S2映像出力について

S1映像信号とは

映像信号をY(輝度信号)とC(色信号)に分離したS映像機能に加え、ワイド映像(スクイーズ信号)を自動判別するための識別信号が付加された信号です。ワイドテレビでは、この識別信号により、自動的に画面モードを「フル」に切替えます。

本機の出力信号

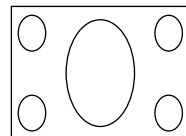

スクイーズ信号
(縦長映像)



ワイドテレビ

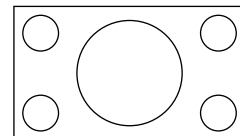

画面モード「フル」

S2映像信号とは

S1映像機能に加え、ワイド映像(レターボックス信号)を自動判別するための識別信号が付加された信号です。ワイドテレビでは、この識別信号により、自動的に画面モードを「ズーム」に切替えます。

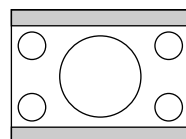

レターボックス信号

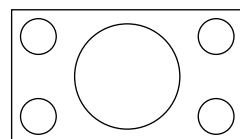

画面モード「ズーム」

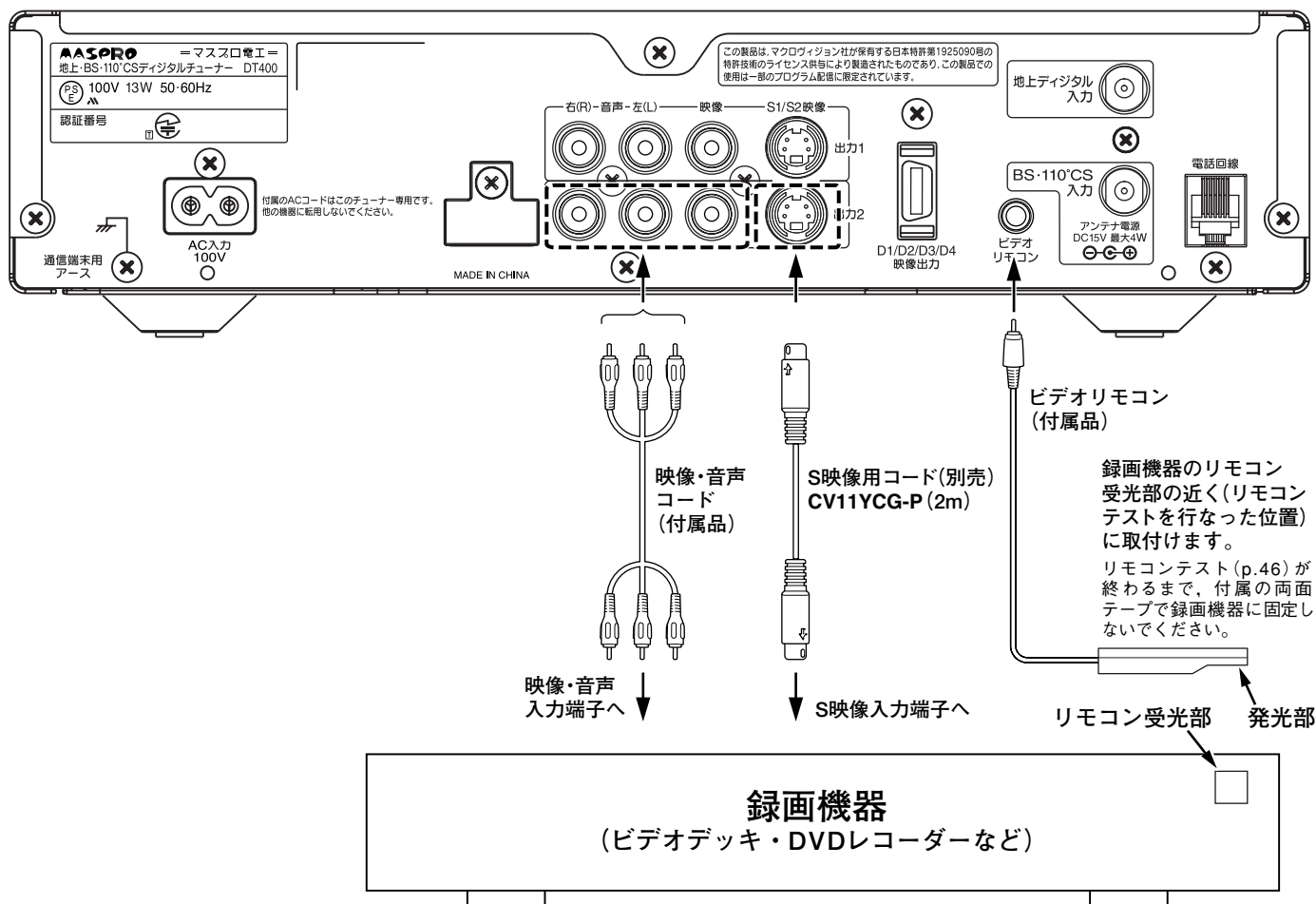

録画機器との接続

録画機器設定のご注意

ビデオリモコンを使用する場合

- 録画機器の予約チャンネルは、本機と接続した映像・音声のチャンネル(L1, ラインなど)に設定してください。
- 録画機器のオートパワーオフ機能は「切」に設定してください。録画できなくなることがあります。
- 「録画機器の電源オン」(p.45)で設定した時間の前までに本機の録画予約の設定を完了し、録画機器の電源を切ってください。

ビデオリモコンを使用しない場合

- 本機の番組予約とは別に、必ず録画機器も同じ時間の録画予約に設定してください。
- 録画機器の予約チャンネルは、本機と接続した映像・音声のチャンネル(L1, ラインなど)に設定してください。

ビデオリモコンを使用して録画するときの手順

- ①ビデオリモコンの設定, リモコンテストを行う。(p.44~46)
- ②ビデオリモコンを録画機器のリモコン受光部の近くに取り付ける。
- ③番組を予約する。(p.84~89)
- ④録画機器の設定を行う。(上記「録画機器設定のご注意」)
 - 予約時間になると録画機器の電源が入り、録画が開始されます。
 - 予約が終了すると、録画が終了し、録画機器の電源が切れます。

電話回線コンセントの確認

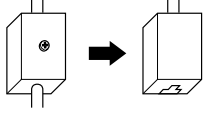
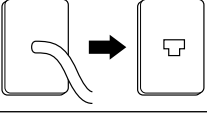
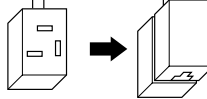
コンセントの形状	処置
モジュラーコンセント	付属品だけで、電話回線と本機を接続します。
直付け型ローゼット	専門業者(工事担任者)によるモジュラーコンセントへの変換工事が必要です。 
埋込型プレート	専門業者(工事担任者)によるモジュラーコンセントへの変換工事が必要です。 
3ピンジャックコンセント	市販の3ピンプラグ変換アダプターを使用して、モジュラーコンセントに変更します。 

ご注意

直付け型ローゼットや埋込型プレートの場合、電話回線に関する工事は資格のある人(工事担任者)でなければ行えません。ご購入の販売店またはNTTにご相談ください。

電話回線について

接続できない電話回線

- ISDN回線 (ISDNのターミナルアダプターにアナログポートがあるときは接続できます)
- デジタル方式の構内交換機に接続されている電話回線。
- 「内線設定」が、9桁以上必要な構内交換機の電話回線。

ご注意

ホームテレホンやビジネスホンが接続されている電話回線(電話機主装置、ターミナルボックス、ドアホンアダプターと接続)は、接続できないことがあります。ご使用の電話機メーカーにご相談ください。

電話回線との接続

ご注意

本機の電話回線接続端子に付属のモジュラー2分配器を接続しないでください。取外せなくなることがあります。

● 一般電話回線の場合

モジュラーコンセントに、付属のモジュラー2分配器を取付けて、本機に接続します。

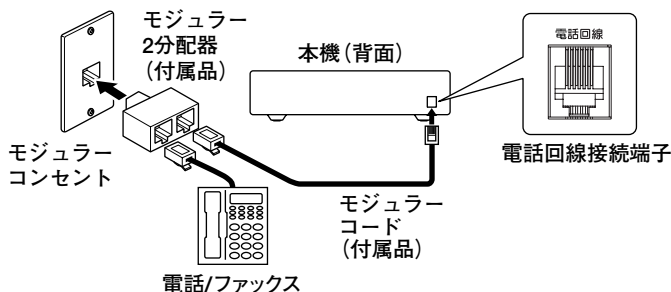

ご注意

デジタル放送の双方向サービスで使用する電話番号は、NTT東日本/西日本の交換機を中継しない事業者のみの契約の場合、通信できないことがあります。機器の接続および本機の設定が正しいにもかかわらず、正常に通信できないときは、契約されている電話回線事業者にお問合わせください。

電話回線との接続つづき

有料放送などを
楽しむために

● ADSL契約されている場合（一般電話回線）

- ADSLスプリッターのTEL (PHONE) ポートに、付属のモジュラー2分配器を取付けて、本機に接続します。

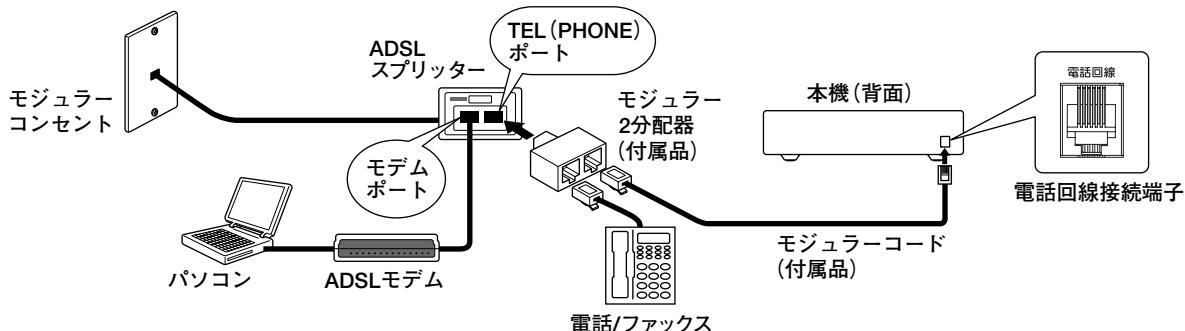

- ADSL回線に本機を接続するときは、モジュラーコンセントにADSLスプリッターを接続して、必ずADSLスプリッターのTEL (PHONE) ポートに、付属のモジュラー2分配器を取付けてください。

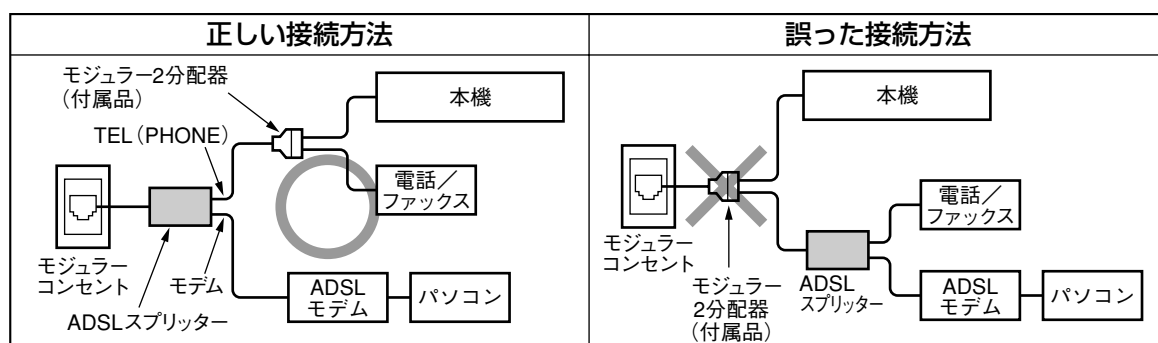

- ADSL回線によっては、別途ADSLラインアダプターとテレホンフィルターが必要になることがあります。機器の接続および本機の設定を正しく行っても正常に通信できないときは、契約されているADSL回線事業者にお問合わせください。

● ISDN回線の場合（ターミナルアダプターにアナログポートがあるとき）

- ターミナルアダプターのアナログポートに、直接本機を接続します。

ご注意

- ターミナルアダプターのアナログポートに、付属のモジュラー2分配器を取付けて、本機を接続しないでください。ターミナルアダプターによっては正常に通信できないことがあります。詳しくは、ターミナルアダプターのメーカーにお問合わせください。
- ターミナルアダプターのISDN端子には、付属のモジュラー2分配器を取付けしないでください。ISDN回線端子またはモジュラー2分配器が破損することがあります。

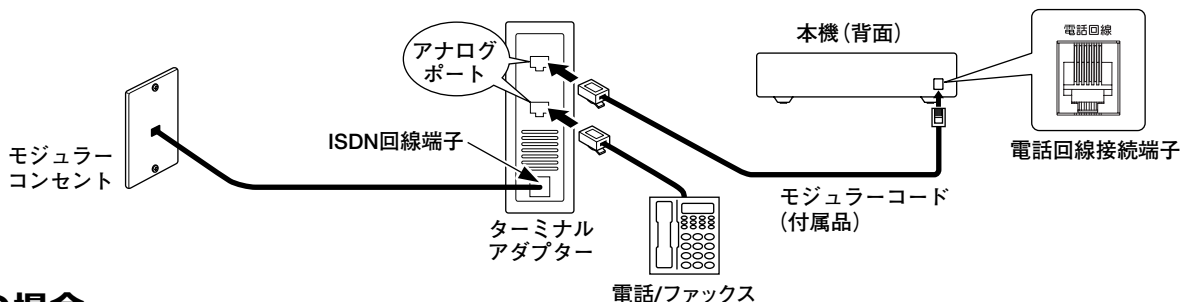

● IP電話の場合

- NTTの回線契約がしてあれば、IP電話を利用していてもデータを送ることができます。（NTTの回線を使うため）
- デジタル放送の双方向サービスで使用する電話番号は、IP電話のみのご契約の場合、通信できないことがあります。

機器の接続および本機の設定を正しく行っても正常に通信できないときは、契約されているIP電話回線事業者にお問合わせください。

● 光IP電話の場合

NTTのアナログ回線を解約または休止している場合

- 光ターミナル(光電話対応アダプター)のTEL (PHONE) ポートに、付属のモジュラー2分配器を取付けて、本機に接続します。

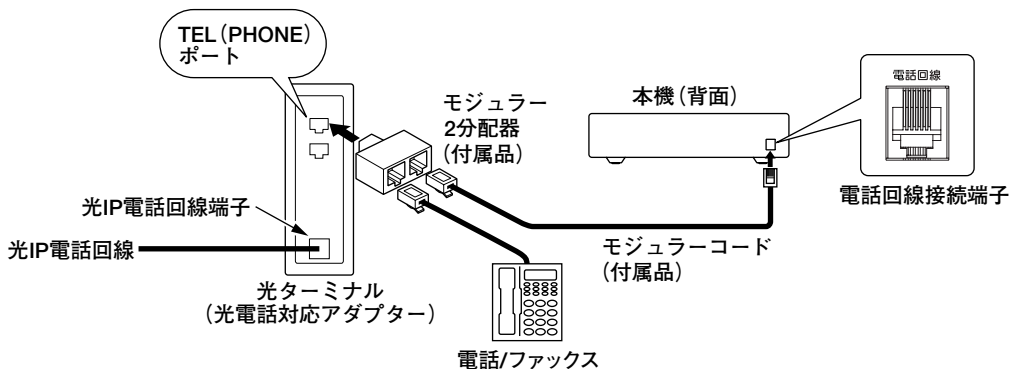

- 機器の接続および本機の設定を正しく行っても正常に通信できないときは、契約されている光IP電話回線事業者にお問合わせください。

NTTのアナログ回線を解約も休止もしていない場合

- モジュラーコンセントに、付属のモジュラー2分配器を取付けて、本機に接続します。

ご注意

光ターミナル(光電話対応アダプター)のTEL (PHONE) ポートに、付属のモジュラー2分配器を取付けて、本機を接続しないでください。光ターミナルによっては正常に通信できないことがあります。詳しくは、光ターミナルのメーカーにお問合わせください。

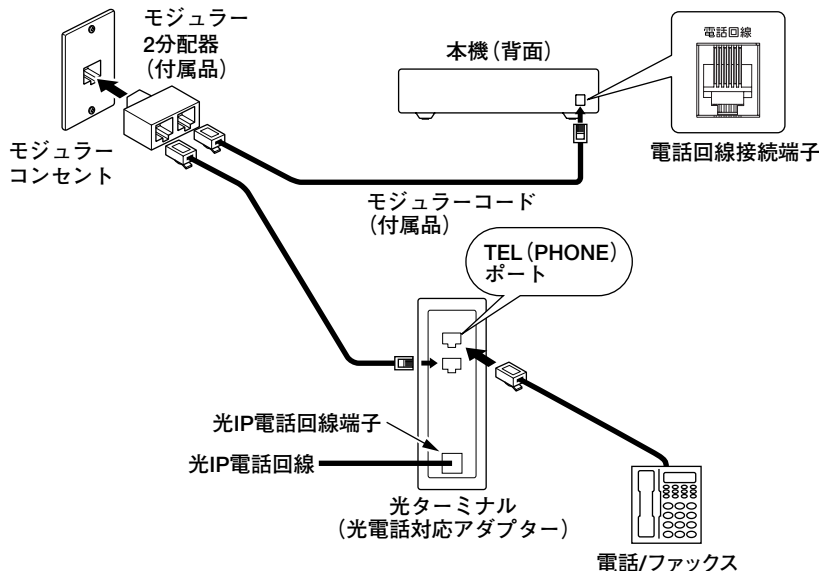

B-CASカードについて

- B-CASカードはデジタル放送の視聴や録画のために必要なカードです。
- デジタル放送は、放送番組の著作権保護のため、原則として1回だけ録画可能のコピー制御信号を加えて放送されます。その信号を有効にするためにB-CASカードが必要です。
- はがきまたはインターネットでユーザー登録をしてください。(登録は無料です)
- B-CASカード番号は、有料番組の契約内容などを管理するために必要な番号です。また、お問合わせのときにも必要です。
「便利メモ」(最終ページ)に記入しておいてください。
- B-CASカードは、カード挿入口に入れておいてください。(下記「B-CASカードの挿入」参照)
- 破損、紛失した場合、ただちに販売店へご連絡ください。

B-CASカードについては、B-CASカスタマーセンター(TEL:0570-000-250)にお問合わせください。

B-CASカード取扱上のご注意

- 折曲げたり、傷つけたり、変形させたりしないでください。
- 重いものを置いたり、踏みつけたりしないでください。
- 水をかけたり、ぬれた手でさわったりしないでください。
- IC(集積回路)部には手をふれないでください。
- 分解・加工を行わないでください。
- ご使用中は、抜き差ししないでください。視聴できなくなることがあります。
- B-CASカードを抜く場合、必ずACプラグをACコンセントから抜き、ゆっくりとB-CASカードを抜いてください。
- 裏向きや逆方向で挿入しないでください。挿入方向を間違えるとB-CASカードは機能しません。

B-CASカード

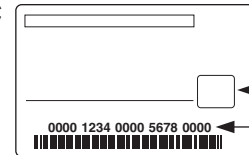

IC(集積回路)部

B-CASカード番号

B-CASカードの挿入

ご注意

B-CASカードを挿入しないと、放送は視聴できません。

- ① ACプラグをACコンセントから抜いてください。
- ② 前面のフタを開けます。
上部を手前に引いて、開けます。

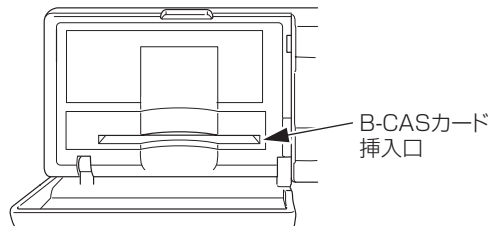
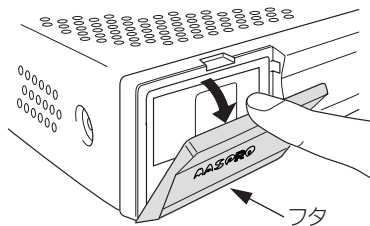

ご注意

B-CASカード以外のものは挿入しないでください。故障・破損の原因となります。

- ③ B-CASカードを挿入します。

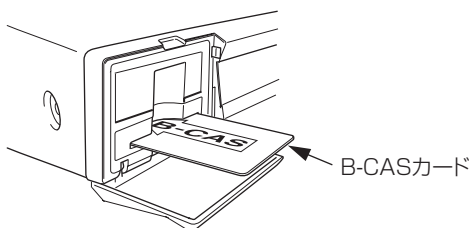

左図のように、カードは絵柄の面を上にして、矢印方向に、止まるまでゆっくりと挿入してください。

- ④ フタを閉めます。

リモコンの準備・電源を入れる

設定の前に

リモコンへの乾電池の入れ方

①リモコンのフタを取外します。
リモコン裏面のツメを手前に引きながら、フタを上持ち上げ取外してください。

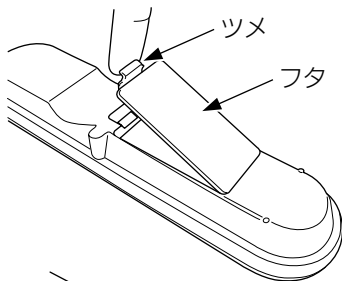

ご注意

乾電池を交換する場合、2本とも新しい同じ種類のものに交換してください。

②乾電池を入れます。
付属の乾電池（単3形、2本）は、 \oplus ・ \ominus の極性を間違えないように入れてください。

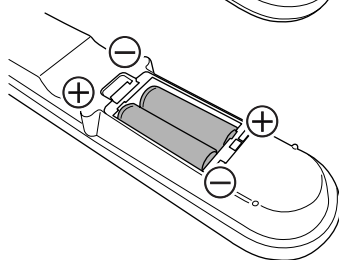

③フタを元どおりに取付けます。

テレビ・本機の電源を入れる

①ACプラグをACコンセントに差込みます。
本機にACコードを接続してACコンセントに差込みます。

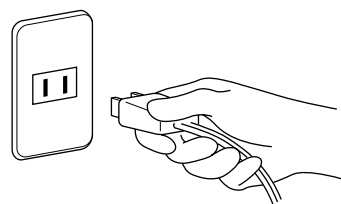

②テレビの電源を入れます。

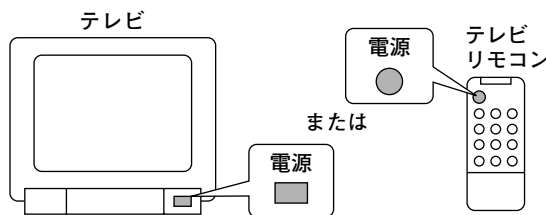

③テレビの入力を切替えます。
テレビの入力切替を、本機を接続しているビデオ入力に切替えます。

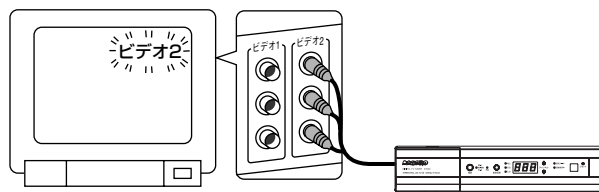

④本機の電源を入れます。
本機またはリモコンで、本機の電源を「入」にします。

ご注意

ACプラグをACコンセントに差込んでから約10秒間（電源表示灯が橙色で点滅している間）、本機の電源は「入」にできません。

⑤かんたん初期設定を行います。(p.30)

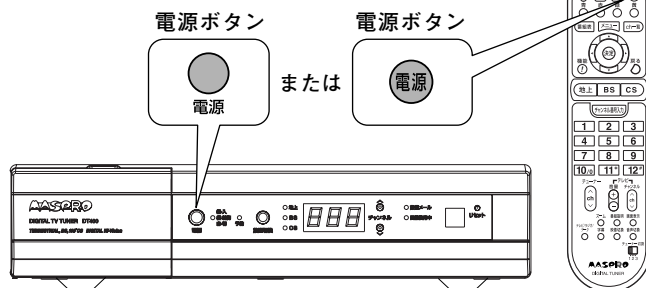

メニュー画面一覧

設定のご参考に

メニュー画面では、「選局」、「予約」、「機器設定」など、いろいろな設定項目をメニュー画面一覧から選んで、設定することができます。

① **メニュー** を押すとメニューバーが表示されます



選局する

- ch(チャンネル)一覧 → p.71
- お気に入りに登録 → p.72
- お気に入り一覧項目 → p.72

番組を探す

- 番組表 → p.79
- 他番組一覧 → p.83

予約する

- 番組表から予約 → p.84
- タイマー予約 → p.88
- 予約一覧 → p.93

お気に入りに登録 サブメニュー

- 戻る → サブメニューを閉じます
- 現在のチャンネルを登録 → p.100
- チャンネル番号から登録 → p.101
- お気に入りの編集 → p.102

選択した項目にサブメニューがある場合、サブメニューのウィンドウが表示されます。

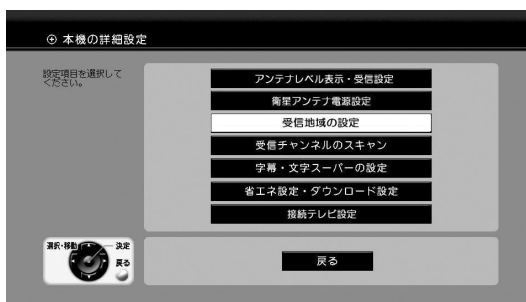

メニュー画面一覧つづき

設定のご参考に

② () と () で設定したい項目を選び (決定) を押します。

③ 各項目の詳しい設定方法は下記の各ページをご覧ください。
設定が終わったら (決定) を押してください。

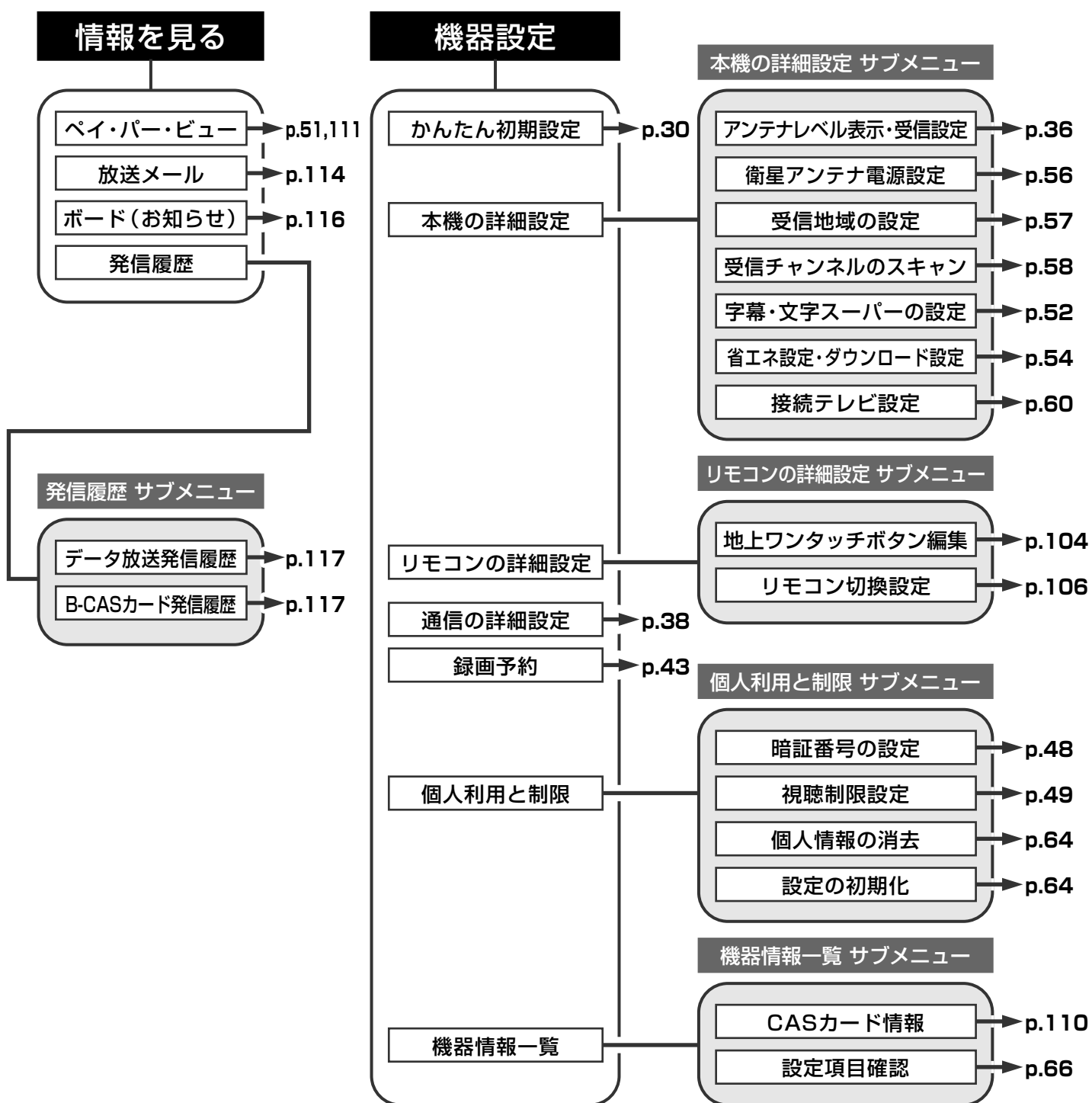

初めて本機の電源を入れたとき、テレビ画面の指示にしたがって最小限の設定を行うことで、視聴できるようにするためのものです。各機器との接続状態を確認して、実行してください。

ご注意

- 「アンテナの接続」(p.18)、「テレビとの接続」(p.20)、「B-CASカードの挿入」(p.26)を行なってから、「かんたん初期設定」をしてください。
- 「かんたん初期設定」を、途中で中止したときや、設定が正しくないときは、視聴画面が表示されないことがあります。この場合、もう一度、「かんたん初期設定」を行なってください。

本機の接続設定

接続したテレビに合わせて設定を行います。

① 本機の電源を入れる

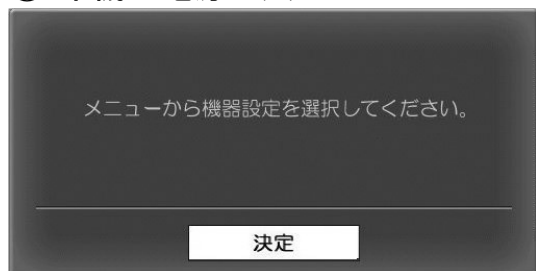

ご購入後、初めて電源を入れたとき、左のような画面が表示されます

決定 押す

② かんたん初期設定の選択



「かんたん初期設定」が選択されていることを確認し

決定 押す

③ 設定するの選択

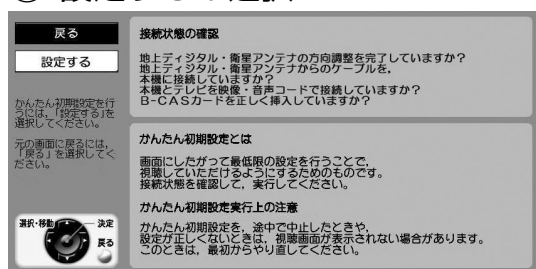

「接続状態の確認」および「かんたん初期設定実行上の注意」を読み

「設定する」が選択されていることを確認し

決定 押す



④ 接続するテレビの選択

接続するテレビの種類 **4:3/ノーマル** 16:9/ワイド

接続するD端子 **D1** D2 D3 D4 1125i固定

接続するS端子 **S1** S2

戻る 次へ 中止



で「4:3/ノーマル」または「16:9/ワイド」を選び



押し

「4:3/ノーマル」：標準テレビのとき。
「16:9/ワイド」：ワイドテレビのとき。

⑤ 接続するD端子の選択

接続するテレビの種類 **4:3/ノーマル** 16:9/ワイド

接続するD端子 **D1** D2 D3 D4 1125i固定

接続するS端子 **S1** S2

戻る 次へ 中止



で接続するテレビのD端子を選ぶ

D端子(コンポーネント端子)で接続しない場合、設定不要です。→「⑥接続するS端子の選択」へ

本機の設定	テレビの映像入力端子の仕様	
	D映像入力端子	コンポーネント映像入力端子
D1	D1	525i(480i)の信号に対応
D2	D2	525i(480i), 525p(480p)の信号に対応
D3	D3	1125i(1080i), 525i(480i), 525p(480p)の信号に対応
D4	D4	1125i(1080i), 750p(720p), 525i(480i), 525p(480p)の信号に対応
1125i固定	—	1125i(1080i)の信号に対応

⑥ 接続するS端子の選択

接続するテレビの種類 **4:3/ノーマル** 16:9/ワイド

接続するD端子 **D1** D2 D3 D4 1125i固定

接続するS端子 **S1** S2

戻る 次へ 中止



押し



で「S1」または「S2」を選ぶ

「S1」：S/S1入力端子付きテレビのとき。
「S2」：S2入力端子付きテレビのとき。
S端子で接続しない場合、設定不要です。
→「⑦次への選択」へ



⑦ 次への選択



で「次へ」を選び



押す

設定の変更をしていない場合、「⑩接続設定保存の完了」へ移動します。

⑧ 接続設定変更の確認

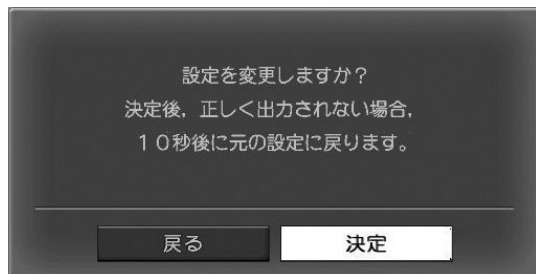

「決定」が選択されていることを確認して



押す

⑨ 接続設定保存の確認

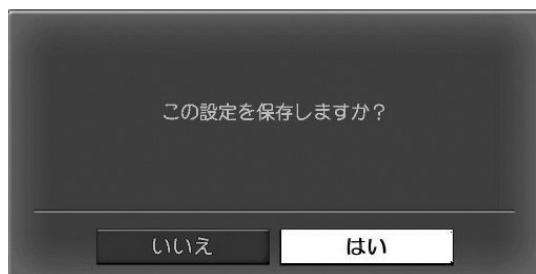

設定をする場合、10秒以内に



で「はい」を選び



押す

⑩ 接続設定保存の完了



接続設定が完了しました

約3秒後に「受信地域の設定」に切り替わります



を押すと、すぐに「受信地域の設定」に切り替わります



受信地域の設定

受信地域の設定は、お住まいの地域の天気予報・道路交通情報などをデータ放送で受信するときなどに使います。

⑪ 郵便番号の入力



1 ~ 10/0 でお住まいの郵便番号を入力し

- 10/0 ボタンは「0」として機能します

間違って入力した場合

← を押し、番号を消去して、再度、入力してください。

↵ を押す

⑫ 県域の選択



← → でお住まいの地域を選び

- 伊豆、小笠原諸島地域は、「東京都 島部」を選んでください。
- 南西諸島鹿児島県地域は、「鹿児島県 島部」を選んでください。

↵ を押す

⑬ 次への選択



「次へ」が選択されていることを確認して

決定 を押す

⑭ 受信地域の設定の完了



地域設定が完了しました

約3秒後に「衛星アンテナ電源設定」に切り替わります

決定 を押すと、すぐに「衛星アンテナ電源設定」に切り替わります



衛星アンテナ電源設定

衛星アンテナ電源設定は、衛星アンテナへ電源を供給するか、供給しないかの設定を行います。

BS・110°CSデジタル放送をご覧にならないときは、「オフ」に設定してください。

ご注意

衛星アンテナ電源設定は、必ず衛星アンテナを本機に接続してから行なってください。けがや故障の原因となることがあります。

⑮ 「オン」または「オフ」の選択

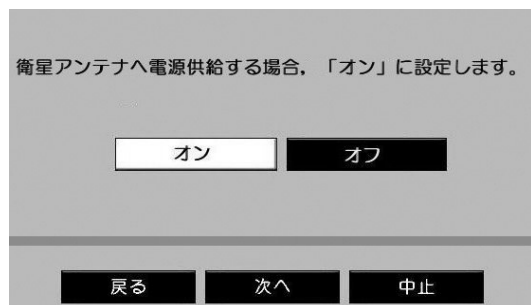

で「オン」または「オフ」を選び

を押す

- 「オン」：個人で衛星アンテナを設置しているとき。(衛星アンテナへ電源を供給します)
※本機の電源を切ったときにも衛星アンテナへ電源を供給したいときは、「省エネ設定」(p.54)を「しない」に設定してください。
- 「オフ」：衛星アンテナがマンションなどでの共同受信のとき、または、他の機器から衛星アンテナに電源を供給しているとき、衛星アンテナで受信しないとき。



アンテナ電源について

- アンテナを接続する際には、芯線とアース部がショートしないようにご注意ください。ショートすると本機前面のチャンネル表示部に「Err」の文字が表示されます。

Err

- ショートした場合、本機の電源を切り、ショートの原因を取除いてから、電源を入れてください。

⑯ 次への選択

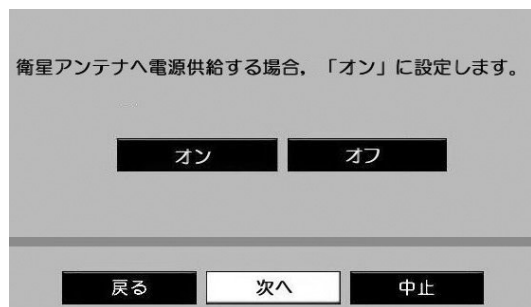

「次へ」が選択されていることを確認して

を押す

⑰ 衛星アンテナ電源設定の完了



衛星アンテナ電源設定が完了しました

約3秒後に「受信チャンネルのスキャン」に切りかわります

を押すと、すぐに「受信チャンネルのスキャン」に切りかわります

受信チャンネルのスキャン

地上デジタル放送の受信できるチャンネルを調べて、受信チャンネルを設定します。

⑱ チャンネルスキャンの開始

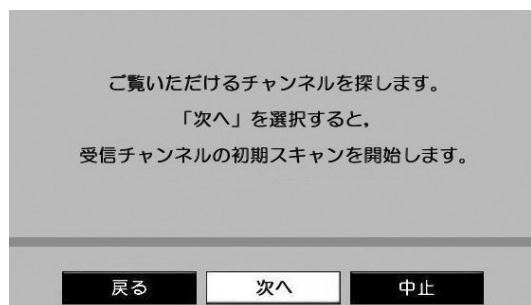

「次へ」が選択されていることを確認して

決定 押す

⑲ チャンネルスキャン実行中

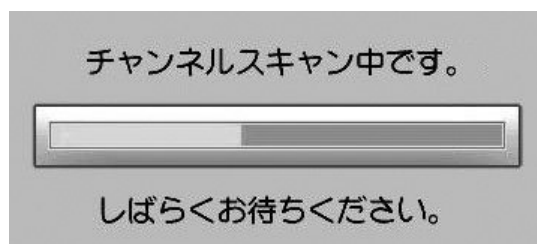

チャンネルスキャンには、しばらく時間がかかります

チャンネルスキャンを中止する場合

決定 押す

⑳ チャンネルスキャンの終了

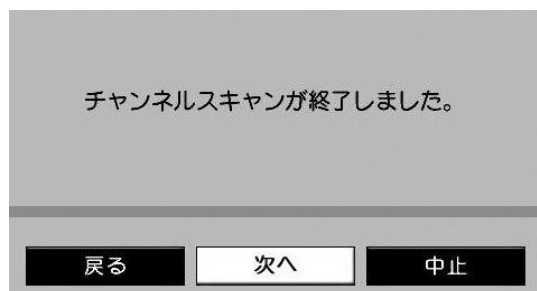

チャンネルスキャンの終了を確認し

「次へ」が選択されていることを確認して

決定 押す

㉑ かんたん初期設定の終了



視聴できることを確認し

決定 押す
(通常視聴状態に戻ります)

地上デジタル放送が視聴できない場合

- 地上デジタル送信塔に、地上デジタル(UHF)アンテナが向いているか確認してください。
- アンテナ受信レベルによっては、チャンネルスキャンですべてのチャンネルが見つからないことがあります。この場合、「アンテナレベルの確認・調整」(p.36)をして、「再スキャン」(p.59)を行なってください。
- アンテナ受信レベルの低い地域では、一部またはすべてのチャンネルを視聴できないことがあります。



アンテナの受信レベルが最大になるようにアンテナの方向を調整します。
「アンテナレベル」は、アンテナの方向調整を目的とした機能で、受信CN比の換算値を表しており、電波の強さを表すものではありません。

アンテナの方向調整が済んでいる場合、この設定は必要ありません。

地上デジタルのアンテナ受信レベルを最大にする

① 本機の詳細設定の選択



- メニュー 押す
- で「機器設定」を選び
- で「本機の詳細設定」を選び
- 決定 押す

② アンテナレベル表示・受信設定の選択

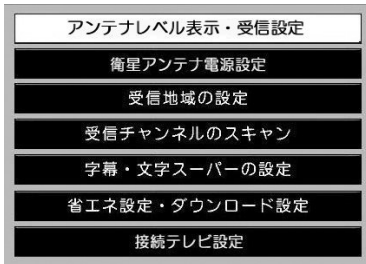

「アンテナレベル表示・受信設定」が選択されていることを確認して

- 決定 押す

③ 放送・受信チャンネルの選択

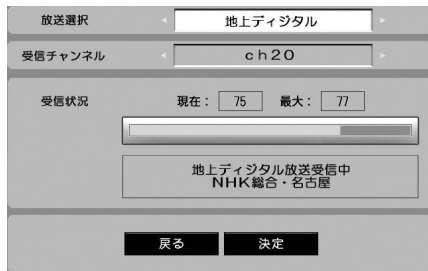

- で「地上デジタル」を選ぶ
- で「受信チャンネル」を選び
- で確認したい受信チャンネルを選ぶ
 - 地上デジタル放送を受信中の場合、その放送局のチャンネルを表示します

④ アンテナレベルの調整

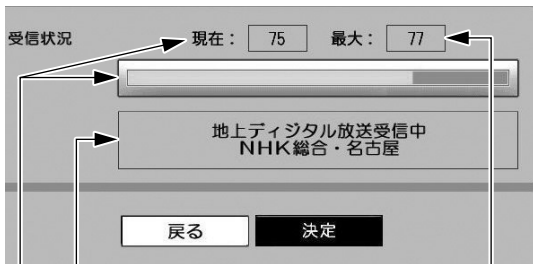

アンテナの方向を調整し、アンテナレベルを最大値にする

(アンテナの方向調整方法は、UHFアンテナの取扱説明書をご覧ください)

- アンテナレベルの目安は45以上です。
- アンテナレベルは、本機前面のチャンネル表示部にも表示されます。

終了したら

- で「戻る」にカーソルを合わせ

- 決定 押す
(「本機の詳細設定」に戻ります)



衛星アンテナのアンテナ受信レベルを最大にする

BS・110°CSデジタル放送をご覧にならないときは、この設定は必要ありません。

① 本機の詳細設定の選択



- メニュー** 押す
- で「**機器設定**」を選び
- で「**本機の詳細設定**」を選び
- 決定** 押す

② アンテナレベル表示・受信設定の選択

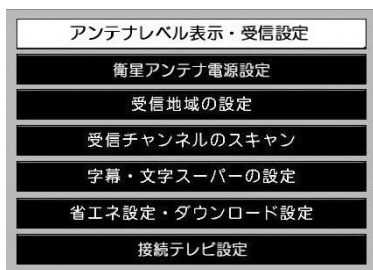

「アンテナレベル表示・受信設定」が
選択されていることを確認して

- 決定** 押す

③ 放送・受信チャンネルの選択



- で「**BSデジタル**」を選ぶ
- で「**受信チャンネル**」を選び
- で受信チャンネルを「**chBS15**」にする
●BSデジタル放送を受信中の場合、その放送局のチャンネルを表示します

④ アンテナレベルの調整

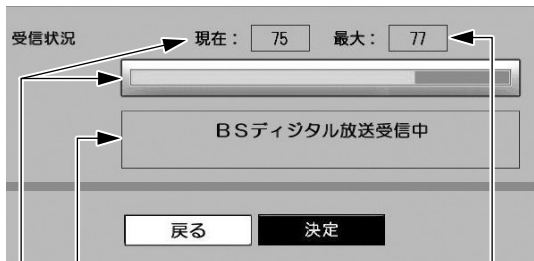

アンテナの方向を調整し、アンテナ
レベルを最大値にする

(アンテナの方向調整方法は、衛星アン
テナの取扱説明書をご覧ください)

- アンテナレベルの目安は35以上です。
- アンテナレベルは、本機前面のチャンネル表示部にも表示されます。

終了したら

- で「**戻る**」にカーソルを合わせ
(「**決定**」を選択しないでください)

- 決定** 押す
(「**本機の詳細設定**」に戻ります)

受信放送名 アンテナレベル最大値
現在のアンテナレベルとレベルバー表示



有料番組（ペイ・パー・ビュー番組）や電話回線を利用した双方向サービス（視聴者参加番組など）を楽しむには、必ず電話回線と接続してください。

（電話回線の接続については、p.23, 24, 25「電話回線との接続」をご覧ください）

有料番組や双方向サービスを利用しない場合、この設定は必要ありません。

① 通信の詳細設定の選択



メニュー 押す

で「機器設定」を選び

で「通信の詳細設定」を選び

決定 押す

② 回線の種類の選択



で該当する回線の種類を選び
● 通常は「自動判別」を選びます

押す



「自動判別」で電話回線テスト (p.41) に失敗する場合

「トーン」、「パルス10」、「パルス20」のいずれかを選んでください。

- 押ボタン式の電話機で「ピッポッパ」と音がする → 「トーン」
- 押ボタン式の電話機で「ピッポッパ」と音がしない、または、ダイヤル式の電話機 → 「パルス10」、「パルス20」

（「パルス10」、「パルス20」のどちらかは、電話機の設定を確認してください。不明な場合、NTTにお問い合わせください。）

ターミナルアダプターを使用している場合

ISDN回線で、アナログポートのあるターミナルアダプターを使用しているとき、回線の種類を「自動判別」にすると作動しません。

ターミナルアダプターの取扱説明書で回線の種類を確認し、選択してください。

有料放送などを
楽しむために

- 外線に電話をかけるとき、「0」発信などが必要な電話（電話交換機などを使用）の場合、
「内線発信番号」を設定してください。 ➡ 「③内線発信番号の設定」へ
- 外線に電話をかけるとき、相手の電話番号にそのままかける場合（通常の一般家庭） ➡ 「⑤発信者の番号通知の選択」へ

③ 内線発信番号の設定



「内線発信番号」が選択されていることを確認して

1 ~ 12# で内線発信番号を入力する

- 10# ボタンは「0」、11# ボタンは「*」、12# ボタンは「#」として機能します

間違っ て入力した場合
 (←) を押し、番号を消去して、再度、入力してください。

内線発信の後、外線につながるまで時間がかかる(2秒以上)電話の場合
 内線発信番号入力後、青 (→) を押してください。(画面に「,」を入力します)

④ 発信ポーズ時間の選択



(↓) 押し

「発信ポーズ時間」が選択されていることを確認して

(←) (→) で発信ポーズ時間を設定する

発信ポーズ時間について

- 発信ポーズ時間は「2」～「9」秒に設定できます。
- 電話回線の接続や、その他の設定が正しくても「回線テスト」(p.41)に失敗する場合、成功するまで、発信ポーズ時間を1秒ずつ長くしてみてください。

⑤ 発信者の番号通知の選択



(↓) 押し、「発信者の番号通知」へ移動し

(←) (→) で該当する発信者の番号通知を選び

(↓) 押し

- 「設定なし」：電話会社との契約に従う。
- 「通知する」：相手に常に通知する。
(電話番号の前に「186」を付加します)
- 「通知しない」：相手に常に通知しない。
(電話番号の前に「184」を付加します)



マイラインプラスの設定

マイラインプラスの登録をしている場合、登録している電話会社を使わずに発信するときには設定します。

マイラインプラスに登録した電話会社に設定する場合

マイラインプラスの初期設定は、「解除しない」になっていますから、設定する必要はありません。

 で「決定」にカーソルを合わせ、 を押してください。

→「⑧電話回線設定の完了」へ

⑥ 「解除する」の設定

回線の種類	トーン	パルス10	パルス20	自動判別
内線発信番号	0 - - - - -			
発信ポーズ時間	5秒			
発信者の番号通知	設定なし	通知する	通知しない	
マイラインプラス	解除する	解除しない		
電話会社番号	- - - - -			
<input type="button" value="戻る"/> <input type="button" value="決定"/> <input type="button" value="回線テスト"/> <input type="button" value="センターテスト"/>				

「マイラインプラス」が選択されていることを確認して

 で「解除する」を選び

 押す

⑦ 電話会社番号の入力

回線の種類	トーン	パルス10	パルス20	自動判別
内線発信番号	0 - - - - -			
発信ポーズ時間	5秒			
発信者の番号通知	設定なし	通知する	通知しない	
マイラインプラス	解除する	解除しない		
電話会社番号	0 0 3 9 - - - -			
<input type="button" value="戻る"/> <input type="button" value="決定"/> <input type="button" value="回線テスト"/> <input type="button" value="センターテスト"/>				

「電話会社番号」が選択されていることを確認して

1 ~ **12#** で電話会社番号を入力する

- **10** ボタンは「0」、**11** ボタンは「*」、**12** ボタンは「#」として機能します

間違えて入力した場合

 を押し、番号を消去して、再度、入力してください。

 で「決定」を選び

 押す

⑧ 電話回線設定の完了

設定を保存しました。

電話回線の設定が完了しました

約3秒後に「メニュー画面」に戻ります

 を押すと、すぐに「メニュー画面」に戻ります



電話回線テストの実行

電話回線の接続・設定が正しいかを確認します。

ご注意

- 電話回線テストが終了するまで、電話を使用しないでください。
- キャッチホンの契約がしてある場合、電話回線テスト中に電話がかかってきたとき、電話回線テストに失敗することがあります。その場合、「②電話回線テストの実行」からやり直してください。

① 通信の詳細設定の選択



メニュー 押す

で「機器設定」を選び

で「通信の詳細設定」を選び

決定 押す

② 電話回線テストの実行



で「回線テスト」を選び

決定 押す

③ 電話回線テスト実行中

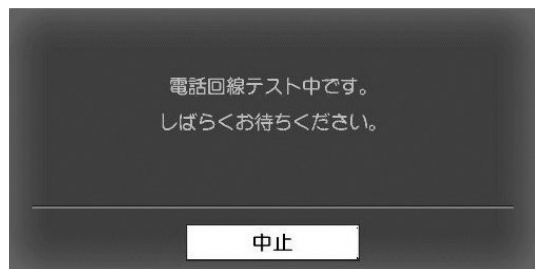

電話回線テストを
中止する場合

決定 押す

④ 電話回線テストの終了



決定 押す
 (「電話回線の設定」
 に戻ります)

電話回線テストに失敗した場合

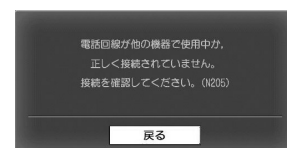

決定 を押し、「②電話回線テストの実行」に戻ります。

電話回線の接続(p.23)、設定(p.38)が正しいか確認して、再度、電話回線テストを行なってください。



センター接続テストの実行

双方向データサービス（データ放送のアンケートなど）における接続が正しいか確認します。

ご注意

- センター接続テストが終了するまで、電話を使用しないでください。
- キャッチホンの契約がしてある場合、センター接続テスト中に電話がかかってきたとき、センター接続テストに失敗することがあります。その場合、「②センター接続テストの実行」からやり直してください。
- センター接続テストを行う場合、電話料金がかかります。

① 通信の詳細設定の選択



- メニュー 押す
- で「機器設定」を選び
- で「通信の詳細設定」を選び
- 決定 押す

② センター接続テストの実行



- で「センターテスト」を選び
- 決定 押す

③ センター接続テスト実行の確認

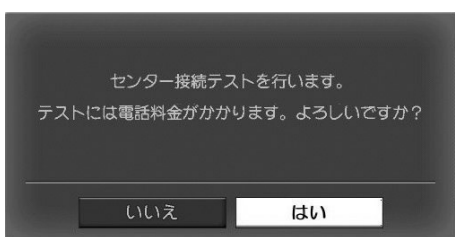

- 「はい」が選択されていることを確認して
- 決定 押す
(最大約1分かかります)

④ センター接続テスト実行中

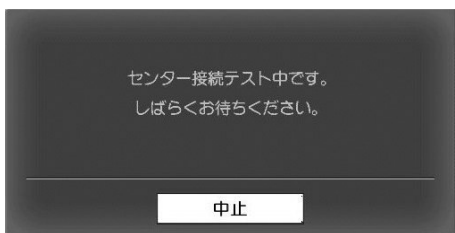

センター接続テストを
中止する場合

- 決定 押す

⑤ センター接続テストの終了

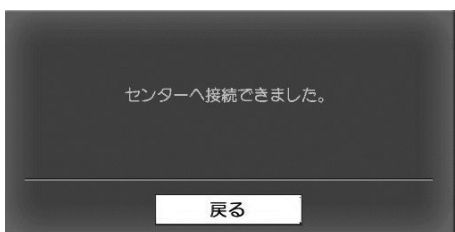

- 決定 押す
(「電話回線の設定」
に戻ります)

センター接続テストに失敗した場合

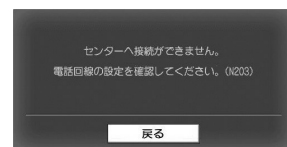

- 決定 を押し、「②センター接続テストの実行」に戻ります。

電話回線の接続(p.23), 設定(p.38)が正しいか確認して、再度、センター接続テストを行なってください。



録画予約をするときの本機の設定およびビデオリモコンの設定を行います。

予約全般の設定

① 録画予約の選択



メニュー 押す

で「**機器設定**」を選び

で「**録画予約**」を選び

決定 押す

② 録画予約実行時の画面表示の選択

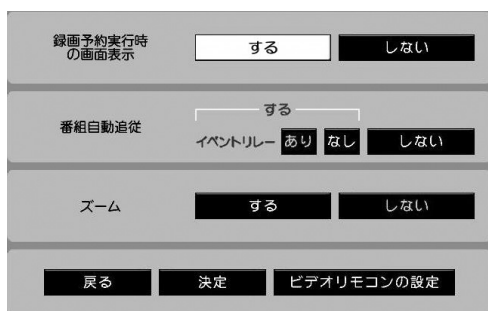

で「**する**」または「**しない**」を選び

押す

「**する**」：録画予約時に操作画面(番組のタイトルなど)をビデオ信号に出力する。

「**しない**」：録画予約時に操作画面(番組のタイトルなど)をビデオ信号に出力しない。

③ 番組自動追従の選択



で「**あり**」、「**なし**」または「**しない**」を選び

押す

「**あり**」：番組自動追従およびイベントリレー(p.131)の追従を行う。

「**なし**」：番組自動追従は行うがイベントリレーの追従を行わない。

「**しない**」：番組自動追従を行わない。

(「**番組自動追従**」, 「**イベントリレー**」については「**番組変更追従**」(p.86)をご覧ください。)

↓
p.44へ



「**番組自動追従**」, 「**イベントリレー**」を有効にしておくこと、野球中継の延長などで、予約していた番組が時間変更されたとき、予約時間やチャンネルを自動で変更するため、確実に録画できます。

④ ズームの選択

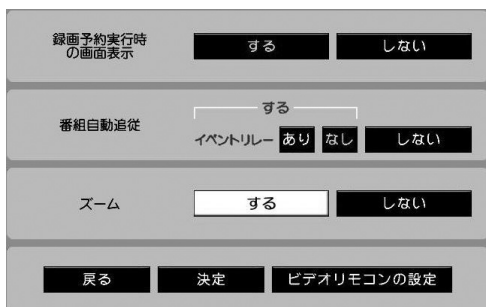

で「**する**」または「**しない**」を選び

で「**決定**」を選び

決定 押す

「**する**」：録画予約時にズーム対象の映像となる場合、ズーム表示(p.109)を行う。
「**しない**」：録画予約時に映像をズーム表示しない。

⑤ 予約全般の設定の完了



予約全般の設定が完了しました

約3秒後に「メニュー」に戻ります

決定 を押すと、すぐに「メニュー」に戻ります



ビデオリモコンの設定

ビデオリモコンについて

ビデオリモコンとは、放送を録画するために、本機で録画機器を操作するための機器です。

※一部使用できない録画機器もあります。録画機器の取扱説明書もあわせてご覧ください。

① 録画予約の選択



メニュー 押す

で「**機器設定**」を選び

で「**録画予約**」を選び

決定 押す

② ビデオリモコンの設定の選択

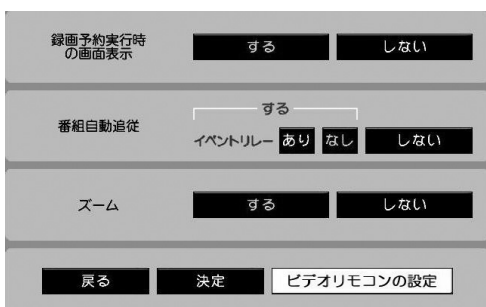

で「**ビデオリモコンの設定**」を選び

決定 押す

③ ビデオリモコン利用の選択

ビデオリモコン利用 する しない

メーカー

リモコン種別

録画機器の電源オン

で「する」または「しない」を選び

押す

「する」：ビデオリモコンを使用して録画する。
「しない」：ビデオリモコンを使用しない。

④ メーカーの選択

ビデオリモコン利用 する しない

メーカー

リモコン種別

録画機器の電源オン

で接続した録画機器のメーカーを選び

押す

⑤ リモコン種別の選択

ビデオリモコン利用 する しない

メーカー

リモコン種別

録画機器の電源オン

でリモコン種別を選び

押す

「VTR1～6」：ビデオデッキと接続のとき。
「VTR+DVD1～4」：ビデオ一体型DVDプレーヤーと接続のとき。
「DVDR1～6」：DVDレコーダーと接続のとき。
「DVDR+HDD1～10」：HDD内蔵DVDレコーダーと接続のとき。
「DVDR+VTR1」：ビデオ一体型DVDレコーダーと接続のとき。

ご注意

メーカーによっては、リモコン種別が複数あります。「リモコンテスト」(p.46)を行なっても機器が作動しない場合、他のリモコン種別に切替えてください。

⑥ 録画機器の電源オンの選択

ビデオリモコン利用 する しない

メーカー

リモコン種別

録画機器の電源オン

で録画開始の何秒前に録画機器の電源を入れるか(「60秒前」～「300秒前」)を選び

● 時間は30秒単位で変更できます

押す

ご注意

録画機器によっては、電源を入れてから、録画可能になるまで多少の時間がかかるものがあります。「録画機器の電源オン」の時間が、録画予約の開始時間と近い場合、番組の初めの部分を録画できないことがあります。



リモコンテスト

ビデオリモコンを本機と接続してからテストを行なってください。(p.22)
(ビデオリモコンは、リモコンテストが終わるまで、付属の両面テープで録画機器に固定しないでください)

⑦ リモコンテストの選択



録画機器の電源を「オフ」にし

◀▶ で「リモコンテスト」を選び

決定 押す

⑧ リモコンテストの開始

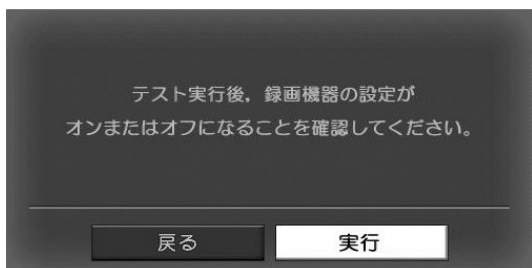

◀▶ で「実行」を選び

決定 押す

録画機器の電源が「オン」になることを確認し

戻る 押す

録画機器の電源が「オン」にならない場合

戻る を押し「⑤リモコン種別の選択」(p.45)でリモコン種別を変更し、再度、「リモコンテスト」を行なってください。



⑨ ビデオリモコン設定の完了



◀▶ で「決定」を選び

決定 押す

設定保存のメッセージが表示され、約3秒後に「予約全般の設定」に戻ります

決定 を押すと、すぐに「予約全般の設定」に戻ります

暗証番号は、番組単位で購入するペイ・パー・ビュー番組や、視聴年齢制限がある番組を見るときなどに使います。

ご注意

- 暗証番号は、4桁の数字で設定します。
- 暗証番号は、忘れないようにご注意ください。

暗証番号の設定

① 個人利用と制限の選択



「メニュー」を押す

で「機器設定」を選び

で「個人利用と制限」を選び

「決定」を押す

② 暗証番号未設定の表示

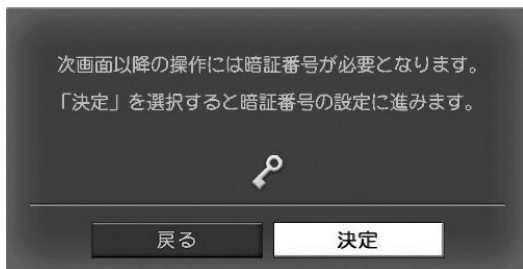

「決定」が選択されていることを確認して

「決定」を押す

③ 登録する暗証番号の入力

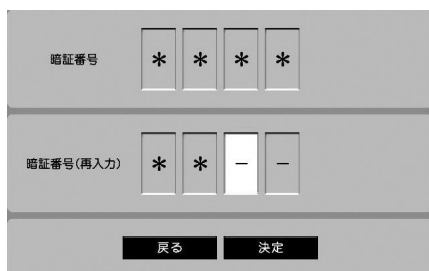

「暗証番号」欄に

「1」～「10/0」で登録する暗証番号(4桁)を入力する

- 「10/0」ボタンは「0」として機能します

「暗証番号(再入力)」欄に

「1」～「10/0」で入力した暗証番号(4桁)をもう一度入力する

- 「10/0」ボタンは「0」として機能します

「決定」が選択されていることを確認して

「決定」を押す

間違っって入力した場合

「戻る」を押して、番号を消去して、再度、入力してください。

④ 暗証番号の設定の完了



暗証番号の設定が完了しました

約3秒後に「個人利用と制限」に戻ります

「決定」を押すと、すぐに「個人利用と制限」に戻ります



暗証番号の変更

① 個人利用と制限の選択



メニュー 押す

で「機器設定」を選び

で「個人利用と制限」を選び

決定 押す

② 現在の暗証番号の入力

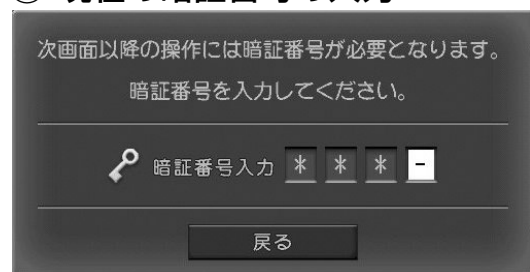

1 ~ 10/0 で登録済みの暗証番号(4桁)を入力する

● 10/0 ボタンは「0」として機能します

間違っって入力した場合

を押し、番号を消去して、再度、入力してください。

③ 暗証番号の設定の選択

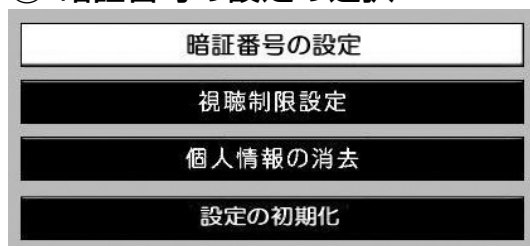

「暗証番号の設定」が選択されていることを確認して

決定 押す

④ 新しい暗証番号の入力



「暗証番号」欄に

1 ~ 10/0 で変更する暗証番号(4桁)を入力する

● 10/0 ボタンは「0」として機能します

「暗証番号(再入力)」欄に

1 ~ 10/0 で入力した暗証番号(4桁)をもう一度入力する

● 10/0 ボタンは「0」として機能します

「決定」が選択されていることを確認して

決定 押す

⑤ 暗証番号変更の完了

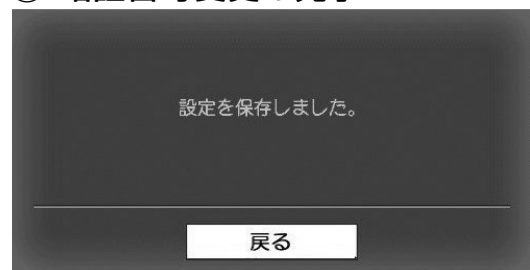

暗証番号の変更が完了しました

約3秒後に「個人利用と制限」に戻ります

を押すと、すぐに「個人利用と制限」に戻ります



成人向番組などは、視聴年齢制限が設定されているものがあります。そのような場合、あらかじめ本機に視聴年齢制限を設定しておけば、暗証番号を入力しないと、それらの番組を見ることができないようにすることができます。

- 年齢制限は「4才」～「19才」，「無制限」に設定できます。
- 視聴年齢制限機能を使わないときは，視聴年齢制限を「無制限」に設定してください。
- 工場出荷時は，視聴年齢制限は「4才」に設定してあります。

視聴年齢制限が設定されている番組を選んだ場合

- 番組の視聴許可年齢が設定年齢以下のとき，番組を見ることができます。
- 番組の視聴許可年齢が設定年齢を超えるととき，メッセージが表示され，番組を見ることはできません。
番組を見るためには，暗証番号を入力する必要があります。

例) 視聴年齢制限を「18才」に設定した場合

視聴許可年齢が18才以下の番組……番組を見ることができます。
視聴許可年齢が18才を超える番組……番組を見るためには暗証番号の入力が必要になります。

① 個人利用と制限の選択



メニュー 押す

で「機器設定」を選び

で「個人利用と制限」を選び

決定 押す

② 暗証番号の入力

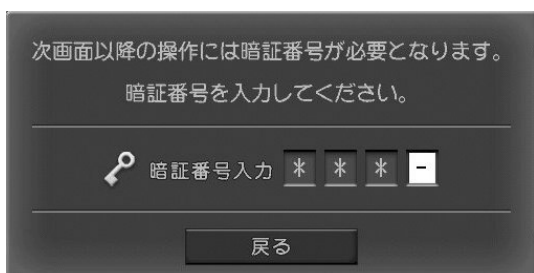

1 ~ 10/0 で暗証番号(4桁)を入力する
● 10/0 ボタンは「0」として機能します

間違っって入力した場合

を押し，番号を消去して，再度，入力してください。

暗証番号が設定されていない場合，p.47「②暗証番号未設定の表示」画面になります。暗証番号を設定してください。



③ 視聴制限設定の選択

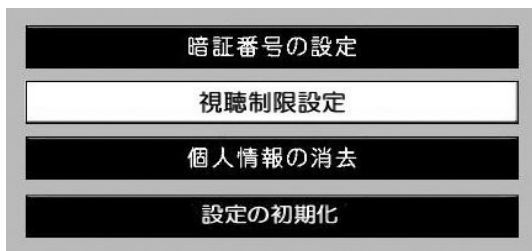

↑ ↓ で「**視聴制限設定**」を選び

決定 押す

④ 年齢制限の設定



← → で年齢制限(「**4才**」～「**19才**」, または「**無制限**」)を選び

↓ 押す

⑤ タイトル制限の設定



← → で「**する**」または「**しない**」を選び

↑ ↓ で「**決定**」を選び

決定 押す

タイトル制限について

タイトル制限で「**する**」を選んだ場合、年齢制限を超える番組は、番組表などのタイトルや情報を、「***」と表示します。

⑥ 視聴制限設定の完了



視聴制限設定が完了しました

約3秒後に「**個人利用と制限**」に戻ります

決定 を押すと、すぐに「**個人利用と制限**」に戻ります



購入金額の設定

購入金額の上限
を設定するとき

- ペイ・パー・ビュー番組の1番組あたりに購入できる金額の上限を設定します。
- 設定した購入金額の上限を超えるペイ・パー・ビュー番組は、番組購入時に暗証番号の入力が必要となります。
- 工場出荷時は、購入金額の上限は「無制限」に設定してあります。

① ペイ・パー・ビューの選択

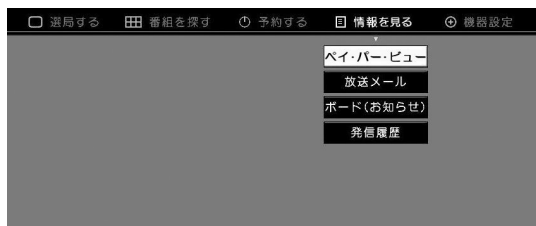

メニュー 押す

で「情報を見る」を選び

「ペイ・パー・ビュー」が選択されていることを確認して

決定 押す

② 暗証番号の入力

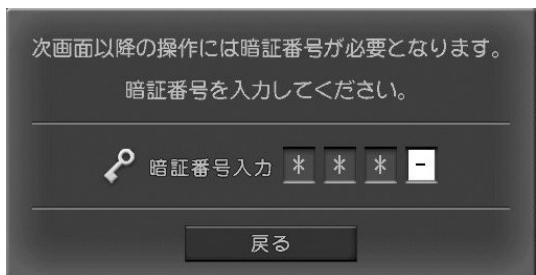

1 ~ 10/0 で暗証番号(4桁)を入力する

- 10/0 ボタンは「0」として機能します

暗証番号が設定されていない場合、暗証番号を設定してください。(p.47)

③ 購入金額制限設定の選択

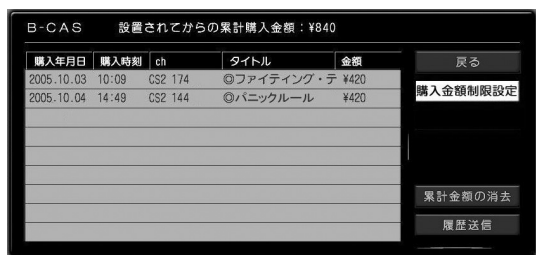

で「購入金額制限設定」を選び

決定 押す

④ 購入金額の設定

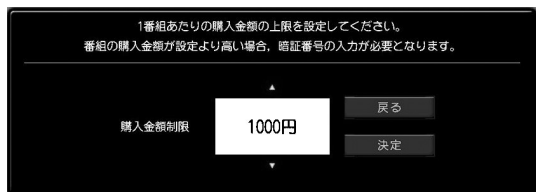

で購入金額の上限(「100円」～「10000円」, 「無制限」, 「すべて制限」)を選び

で「決定」を選び

決定 押す

「無制限」：購入金額の上限がありません。

「すべて制限」：購入金額に関係なく、すべて制限の対象になります。(暗証番号の入力が必要になります)

設定保存のメッセージが表示され、約3秒後に「ペイ・パー・ビュー購入履歴」に戻ります

を押すと、すぐに「ペイ・パー・ビュー購入履歴」に戻ります



放送に付加して送られてくる，字幕・文字スーパーの表示方法（言語）を設定します。

字幕 : 放送されている映像・音声と同期した字幕サービス（映画の字幕など）
文字スーパー : 放送されている映像・音声と同期していない字幕サービス（ニュース速報など）

ご注意

- 放送されている映像に、はじめから入っている字幕や文字スーパーなどは、設定できません。
- 「字幕の切換え」（p.73）を行わないと、設定しても字幕は表示されません。

① 本機の詳細設定の選択



メニュー 押す

で「機器設定」を選び

で「本機の詳細設定」を選び

決定 押す

② 字幕・文字スーパーの設定の選択

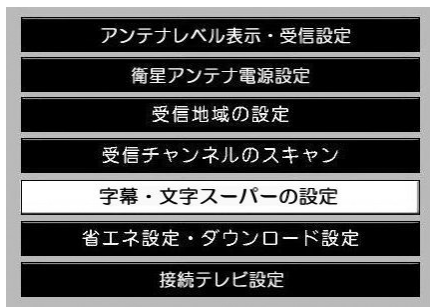

で「字幕・文字スーパーの設定」を選び

決定 押す

③ 字幕の設定



で「オフ」，「日本語」，「英語」を選び

押す

「オフ」 : 表示しない。
 「日本語」 : 字幕を日本語で表示。
 「英語」 : 字幕を英語で表示。



④ 文字スーパーの設定



で「オフ」、「日本語」、「英語」を選び

で「決定」を選び

押す

「オフ」：表示しない。
 「日本語」：文字スーパーを日本語で表示。
 「英語」：文字スーパーを英語で表示。

⑤ 設定の完了



字幕・文字スーパーの設定が完了しました
 約3秒後に「本機の詳細設定」に戻ります

を押すと、すぐに「本機の詳細設定」に戻ります



- 電源を切っているときの消費電力、および、本機のソフトウェアの更新（ダウンロード）方法を設定します。
- 本機は、機能を追加・改良する場合、放送波からダウンロードすることにより、本機のソフトウェアを最新のものに書換えることができます。
- ダウンロードを実行するには、本機のACプラグをACコンセントに接続し、電源を切って、電源表示灯（p.12）を「切」（赤色）または「制御」（橙色）の状態にしてください。

① 本機の詳細設定の選択



メニュー 押す

で「機器設定」を選び

で「本機の詳細設定」を選び

決定 押す

② 省エネ設定・ダウンロード設定の選択

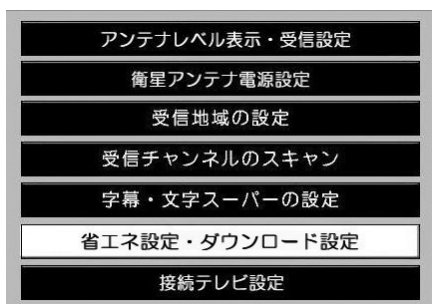

で「省エネ設定・ダウンロード設定」を選び

決定 押す

③ 省エネ設定の選択



で「する」または「しない」を選び

押す

「する」：消費電力が少なくなります。
「しない」：電源を切っているときも、番組表の自動更新を行います。



省エネ設定を「する」にしたときのご注意

- 電源を切っているとき、番組表の自動更新を行いません。そのため、電源を入れたとき、最新の番組表が表示されないことがあります。（番組表の自動更新は電源を入れている間だけ行います）
- 電源を切ったとき、本機前面の電源表示灯は赤色に点灯しますが、電源を切った直後や視聴記録の送信などを行なっている間は、一時的に「制御」の状態（電源表示灯: 橙色）になります。
- 電源を切っているとき、「衛星アンテナ電源設定」（p.34, p.56）が「オン」でも、衛星アンテナへの電源供給を停止します。

④ 自動ダウンロードの選択



で「**する**」または「**しない**」を選び

で「**決定**」を選び

決定 押す

「**する**」：本機の電源を切っているとき、自動的にダウンロードが行われます。

「**しない**」：ダウンロードは行われません。
※ダウンロードできるデータがある場合、放送メール(p.114)が発行されます。

ご注意

- 長期間、使用しないときや本機に異常が発生したとき以外は、本機のACプラグは、常にACコンセントに接続しておいてください。ACプラグを抜いておくと、自動ダウンロード「**する**」に設定してもダウンロードが行われません。
- ダウンロード中は、本機前面のチャンネル表示部が下記のように点灯します。(右側の「」の表示は1辺が点灯し、時計回りで回転します) このとき、ACプラグを抜かないでください。故障の原因となります。



- ダウンロードサービスは、地上デジタル放送またはBSデジタル放送で送信されます。110°CSデジタル放送のみ受信している場合、ダウンロードは行われません。

⑤ 設定の完了

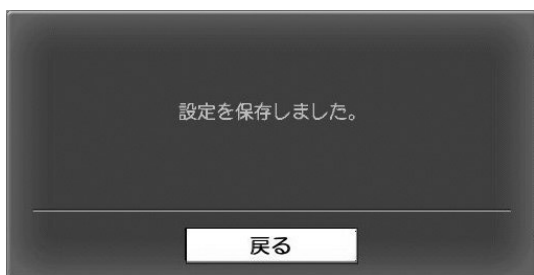

省エネ設定・ダウンロード設定が完了しました

約3秒後に「**本機の詳細設定**」に戻ります

決定 を押すと、すぐに「**本機の詳細設定**」に戻ります



衛星アンテナ電源供給の変更

アンテナ電源供給を
変更するとき

すでに設定してある衛星アンテナへの電源供給の設定を変更します。

① 本機の詳細設定の選択



- メニュー** 押す
- で「**機器設定**」を選び
- で「**本機の詳細設定**」を選び
- 決定** 押す

② 衛星アンテナ電源設定の選択

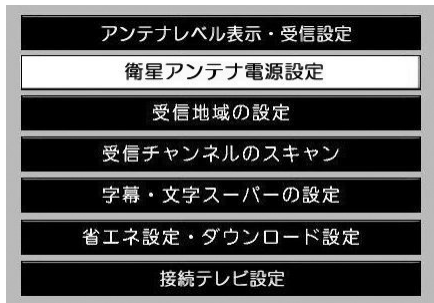

- で「**衛星アンテナ電源設定**」を選び
- 決定** 押す

③ 「オン」または「オフ」の選択

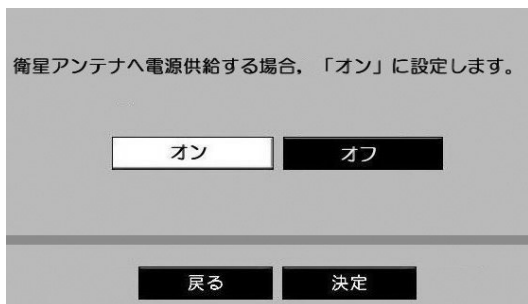

- で「**オン**」または「**オフ**」を選び
- 押す
- 「**決定**」が選択されていることを確認して
- 決定** 押す

「**オン**」：衛星アンテナへ電源を供給します。

※本機の電源を切ったときにも衛星アンテナへ電源を供給したいときは、「**省エネ設定**」(p.54)を「**しない**」に設定してください。

「**オフ**」：衛星アンテナへ電源を供給しません。

アンテナ線がショートした場合

BS・110°CSアンテナ線がショートした場合、本機前面のチャンネル表示部に「Err」の文字が表示されます。本機の電源を切り、ショートの原因を取除いてから、電源を入れてください。

④ 衛星アンテナ電源設定の完了

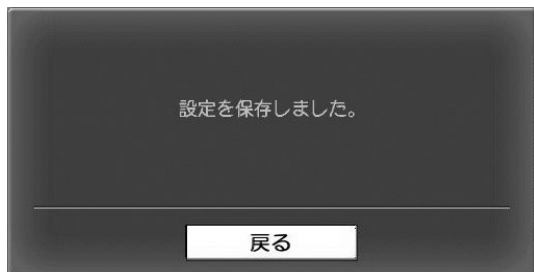

衛星アンテナ電源設定が完了しました

約3秒後に「**本機の詳細設定**」に切り替わります

- 決定** を押すと、すぐに「**本機の詳細設定**」に切り替わります



データ放送で天気予報などに使用する、お住まいの地域の変更をするときに行います。引っ越しなどで、本機を今までと別の地域で使用するときに行います。

① 本機の詳細設定の選択



メニュー 押す

で「機器設定」を選び

で「本機の詳細設定」を選び

決定 押す

② 受信地域の設定の選択

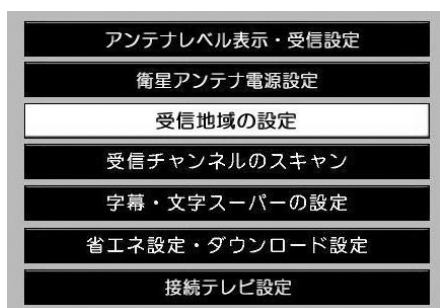

で「受信地域の設定」を選び

決定 押す

③ 郵便番号の入力



を押し、設定してある郵便番号を消去する

1 ~ 10/0 でお住まいの郵便番号を入力し

- 10/0 ボタンは「0」として機能します

押す

④ 県域の選択



でお住まいの地域を選び

で「決定」を選び

決定 押す

⑤ 受信地域の設定の完了



受信地域の設定が完了しました

約3秒後に「本機の詳細設定」に切り替わります

を押すと、すぐに「本機の詳細設定」に切り替わります



すでに設定してある受信チャンネルの設定を変更します。

初期スキャン

引っ越しなどで、本機を今までと別の地域で使用するときに行います。

ご注意

「地域設定の変更」(p.57)を行ってから、「初期スキャン」をしてください。

① 本機の詳細設定の選択



メニュー 押す

で「機器設定」を選び

で「本機の詳細設定」を選び

決定 押す

② 受信チャンネルのスキャンの選択

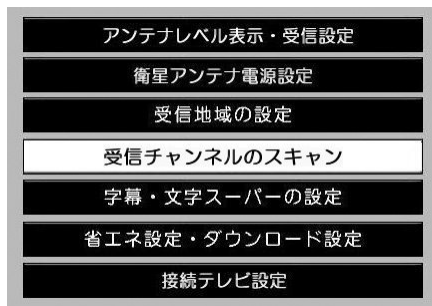

で「受信チャンネルのスキャン」を選び

決定 押す

③ 初期スキャンの選択

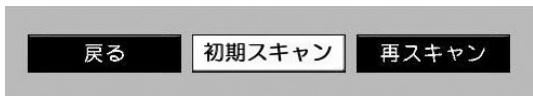

「初期スキャン」が選択されていることを確認して

決定 押す

④ 初期スキャン実行中

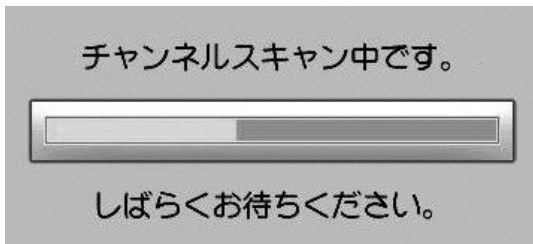

初期スキャンには、しばらく時間がかかります

初期スキャンを中止する場合

決定 押す

中止した場合、受信チャンネルは更新されません。

⑤ 初期スキャンの終了

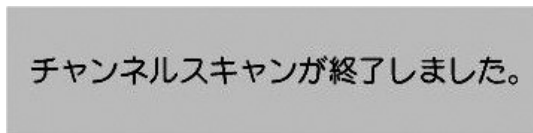

初期スキャン終了を確認し

決定 押す

(「本機の詳細設定」に戻ります)



再スキャン

受信地域はそのままで、受信チャンネルが追加または変更されたときに行います。

① 本機の詳細設定の選択



メニュー 押す

で「機器設定」を選び

で「本機の詳細設定」を選び

決定 押す

② 受信チャンネルのスキャンの選択

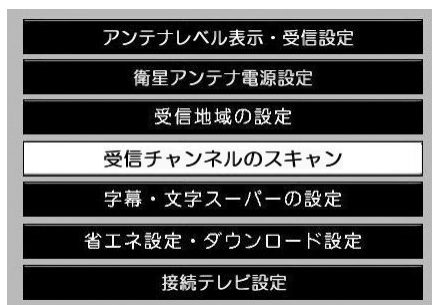

で「受信チャンネルのスキャン」を選び

決定 押す

③ 再スキャンの選択



で「再スキャン」を選び

決定 押す

④ 再スキャン実行中

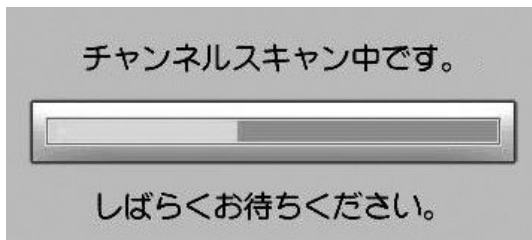

再スキャンには、しばらく時間がかかります

再スキャンを中止する場合

決定 押す

中止した場合、受信チャンネルは更新されません。

⑤ 再スキャンの終了

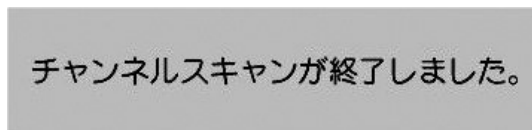

再スキャン終了を確認し

決定 押す
(「本機の詳細設定」に戻ります)



接続したテレビの設定変更

お使いのテレビ画面に
合わせる

設定済みの接続したテレビの設定（「接続するテレビの種類」、「接続するD端子」、「接続するS端子」）を変更します。

① 本機の詳細設定の選択



メニュー 押す

で「機器設定」を選び

で「本機の詳細設定」を選び

決定 押す

② 接続テレビ設定の選択

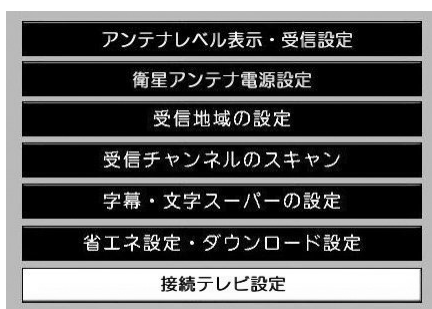

で「接続テレビ設定」を選び

決定 押す

③ テレビの接続設定の変更



で設定を変更する項目（「接続するテレビの種類」、「接続するD端子」、「接続するS端子」）を選び

でそれぞれの設定を変更する

テレビの接続設定の詳しい内容については、「かんたん初期設定④～⑥」(p.31)をご覧ください。

④ テレビの接続設定の完了



で「決定」を選び

決定 押す



⑤ 接続設定変更の確認

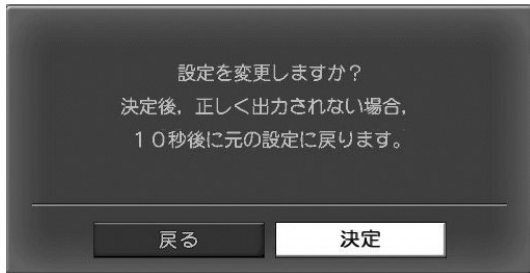

「決定」が選択されていることを確認して

決定 押す

⑥ 接続設定保存の確認

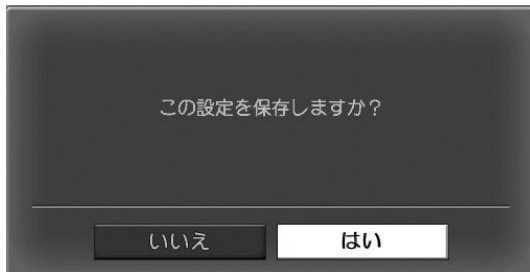

設定を変更する場合、10秒以内に

決定 で「はい」を選び

決定 押す

⑦ 接続設定保存の完了



接続設定が完了しました

約3秒後に「本機の詳細設定」に戻ります

決定 を押すと、すぐに「本機の詳細設定」に戻ります



BSおよび110°CSデジタル放送を受信しないように設定するときに行います。
設定を解除するときも、同じ手順で行います。

- 「受信しない」に設定されている放送は、放送切換ボタンを押しても選局されません。
- 110°CSデジタル放送には、CS1とCS2の2つの放送サービスがあります。
- 地上デジタル放送は設定できません。

① 本機の詳細設定の選択



メニュー 押す

で「機器設定」を選び

で「本機の詳細設定」を選び

決定 押す

② アンテナレベル表示・受信設定の選択

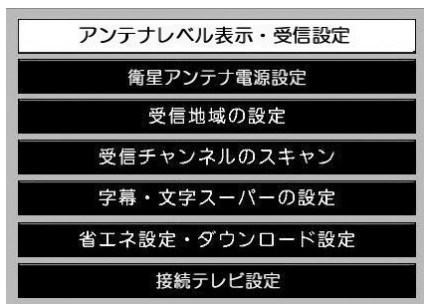

「アンテナレベル表示・受信設定」が
選択されていることを確認して

決定 押す

③ 放送の選択



で設定する放送を選び

押す

④ 受信状態の変更



で「受信しない」を選ぶ

「受信しない」に設定されている放送を受信するために、元の設定に戻す場合、各放送ごとに以下のように設定してください。

- BSデジタル : chBS15
- 110°CSデジタル (CS1) : chND2
- 110°CSデジタル (CS2) : chND4



⑤ 決定の選択



で「決定」を選び



を押す

⑥ 受信設定変更の確認

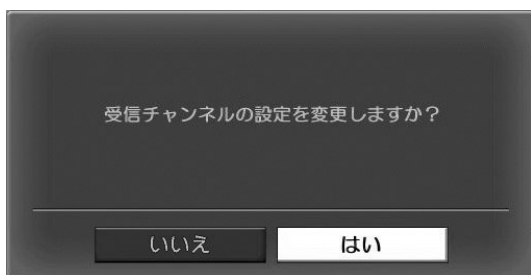

で「はい」を選び



を押す

⑦ 受信設定変更の完了



受信設定の変更が完了しました

約3秒後に「本機の詳細設定」に戻ります



を押すと、すぐに「本機の詳細設定」に戻ります



本機に記録されている個人情報や、設定値を消去します。

個人情報の消去：お気に入り登録，メール情報，番組予約情報，ペイ・パー・ビュー購入履歴および累計購入金額，データ放送のデータおよび発信履歴，B-CASカード発信履歴が削除できます。
(暗証番号，受信チャンネルは削除されません)
設定の初期化：設定を行なったすべての設定値が，工場出荷状態に戻ります。
正常に受信できている場合，実行しないでください。受信できなくなることがあります。

① 個人利用と制限の選択



メニュー 押す

で「機器設定」を選び

で「個人利用と制限」を選び

決定 押す

② 暗証番号の入力

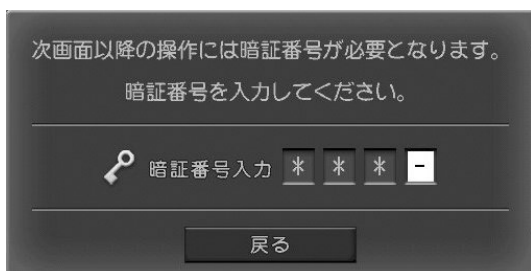

1 ~ 10/0 で暗証番号(4桁)を入力する

● 10/0 ボタンは「0」として機能します

間違って入力した場合

を押して、番号を消去して、再度、入力してください。

暗証番号が設定されていない場合，p.47「②暗証番号未設定の表示」画面になります。暗証番号を設定してください。

③ 消去内容の選択

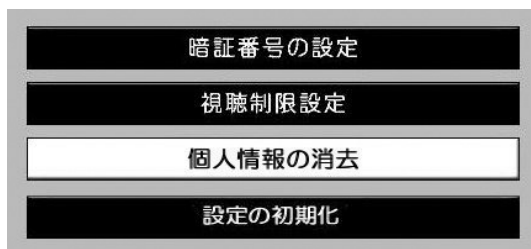

で「個人情報の消去」または「設定の初期化」を選び

決定 押す



④ 消去内容の説明

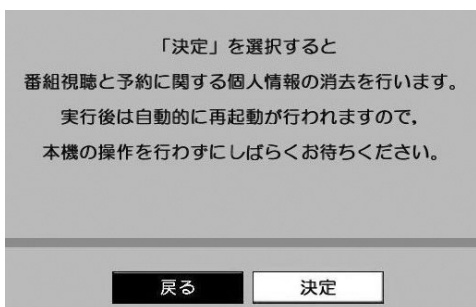

で「決定」を選び

押す

※「設定の初期化」の場合、メッセージが変わります。

⑤ 消去の確認

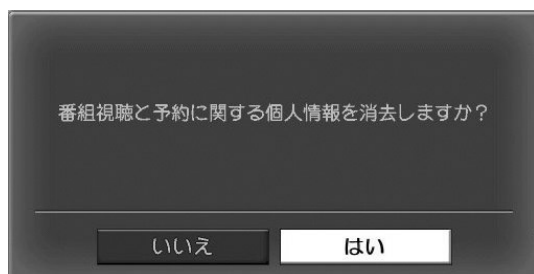

で「はい」を選び

押す

※「設定の初期化」の場合、メッセージが変わります。

⑥ 消去の完了

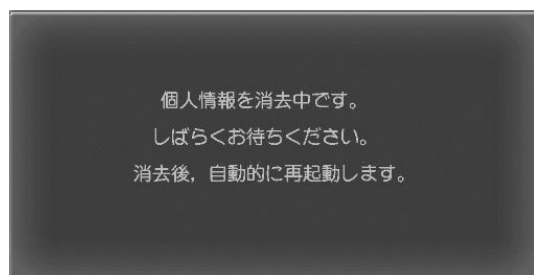

約3秒後にリセット(再起動)を行います

ご注意

約10秒間(本機前面の電源表示灯が橙色で点滅している間)、本機を操作せずにお待ちください。

※「設定の初期化」の場合、メッセージが変わります。



現在、設定されている本機・リモコン・通信・録画予約の設定内容を表示します。

① 機器情報一覧の選択



メニュー 押す

で「機器設定」を選び

で「機器情報一覧」を選び

決定 押す

② 設定項目確認の選択

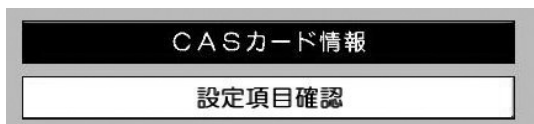

で「設定項目確認」を選び

決定 押す

③ 本機の詳細設定の表示



本機の設定内容を表示します

「次へ」が選択されていることを確認して

決定 押す

④ リモコンの詳細設定の表示



ワンタッチ (数字) ボタン (p.69), リモコン切替設定 (p.106) の内容を表示します

「次へ」が選択されていることを確認して

決定 押す



⑤ 通信の詳細設定の表示

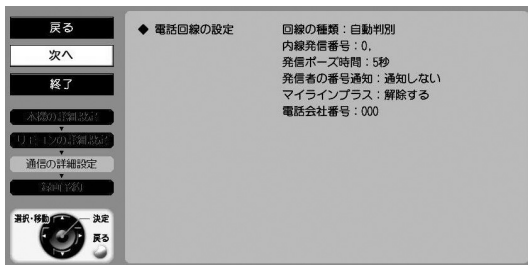

電話回線の設定内容を表示します

「次へ」が選択されていることを確認して

決定 押す

⑥ 録画予約の表示

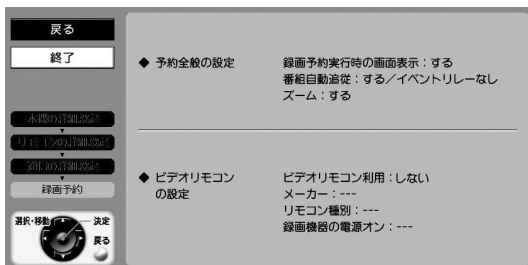

予約，ビデオリモコンの設定内容を表示します

「終了」が選択されていることを確認して

決定 押す
 (「機器情報一覧」へ戻ります)



番組を見る 放送切換

放送の選択

地上デジタル放送, BSデジタル放送, 110°CSデジタル放送を切換えます。

ご注意

- BSデジタル放送の, WOWOWなどの有料放送は, 加入申込みと契約が必要です。
- 110°CSデジタル放送は, ほとんどの放送が有料です。110°CSデジタル放送の放送事業者「e2 by スカパー！」への加入申込みと契約が必要です。
- 「e2 by スカパー！」にはCS1とCS2の2つの放送サービスがあります。
- BSデジタル放送, 110°CSデジタル放送のそれぞれは, 「受信設定の変更」(p.62)で「受信しない」に設定してあると切換わりません。

地上デジタル放送



地上 押す

地上 と表示されます

※受信チャンネルのスカン(p.35, 58)を行っていない場合, 地上デジタル放送には切換わりません。

BSデジタル放送

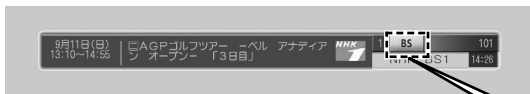

BS 押す

BS と表示されます

110°CSデジタル放送

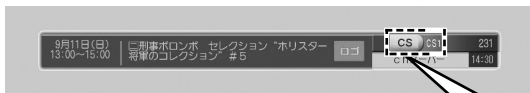

CS 押す

左側が **CS** と表示され

CS 押すたびに右側(放送)が

CS1 ↔ **CS2**

と切換わります。

CS1:110°CSデジタル放送(e2 by スカパー!)
CS2:110°CSデジタル放送(e2 by スカパー!)



便利な機能(機能メニュー)

機能
番組視聴中に **!** を押すと下記の機能メニューが表示され,
よく使う機能をボタン1つで呼出すことができます。(p.107)

機能メニュー	
戻る	機能メニューを閉じます
他番組一覧	同じ時間帯の別番組を確認できます(p.83)
チャンネル別番組表	チャンネル別の番組表を表示します(p.81)
お気に入りに登録	視聴しているチャンネルをお気に入りに登録します
アンテナレベル	視聴している番組のアンテナレベルを表示します(p.108)

ワンタッチ(数字)ボタンで直接選局する

ワンタッチ(数字)ボタンであらかじめ登録してあるチャンネルを選局します。

- ワンタッチボタンの編集(地上デジタル放送のみ)については、p.104をご覧ください。
- 地上デジタル放送のワンタッチボタンのチャンネル割当てについては、p.118, 119をご覧ください。

地上 , **BS** , **CS** で見たい放送(地上デジタル放送, BSデジタル放送, 110°CSデジタル放送)を選ぶ

1 ~ **12#** 押す
(あらかじめ登録してあるチャンネルを選局します)

ワンタッチ(数字)ボタンに登録してある放送局

BSデジタル放送

リモコンボタン	放送局名	チャンネル
1	NHK BS1	101
2	NHK BS2	102
3	NHK ハイビジョン	103
4	BS日テレ	141
5	BS朝日	151
6	BS-i	161
7	BSジャパン	171
8	BSフジ	181
9	WOWOW	191
10/0	スター・チャンネル	200

110°CSデジタル放送

2007年2月現在

CS1 (e2 by スカパー!)

リモコンボタン	放送局名	チャンネル
1	e2メイト	001
5	ep055チャンネル	055

CS2 (e2 by スカパー!)

リモコンボタン	放送局名	チャンネル
1	e2プロモ	100
2	ワンテンポータル	110
3	CS映画	123
5	アクティブ!スポーツチャンネル	250
6	C-TBSウェルカムチャンネル	160
8	フジテレビ739	258
9	AQステーション	194
10/0	宝塚プロモチャンネル	101

放送局名やチャンネルは実際の表示と異なることがあります。

順次選局する

ch \wedge \vee ボタンで順送りに選局します。

地上 , **BS** , **CS** で見たい放送(地上デジタル放送, BSデジタル放送, 110°CSデジタル放送)を選ぶ

チューナー
ch \wedge \vee 押す
(押すたびに、受信できるチャンネルを順々に選局します)

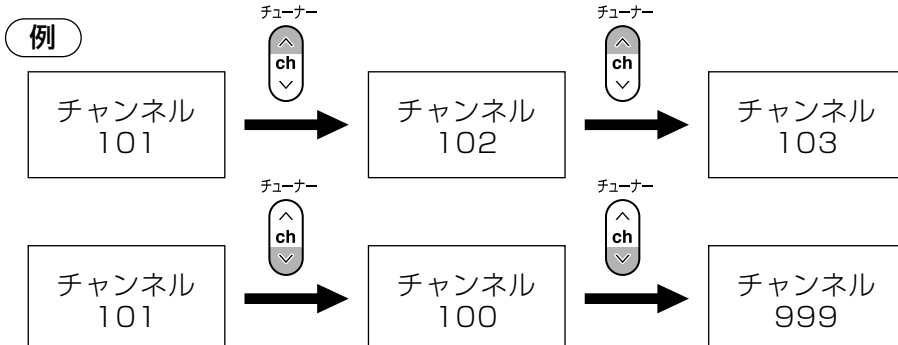

チャンネル番号を入力して選ぶ

直接数字を入力する

数字ボタンでチャンネル番号を入力して選局します。



チャンネル番号入力 押す
(チャンネル番号入力画面が表示されます)

地上, **BS**, **CS** で見たい放送(地上デジタル放送, BSデジタル放送, 110°CSデジタル放送)を選ぶ
※ **CS** は押すたびに放送が切り替わります (p.68)

1 ~ **10/0** でチャンネル番号を入力する
● **10/0** ボタンは「0」として機能します

決定 押す

例1
チャンネル「103」を選ぶとき
1 **10/0** **3**

例2
チャンネル「11」を選ぶとき
10/0 **1** **1**

例3
チャンネル320番台にある放送で、最も小さいチャンネル番号の放送を選ぶとき
3 **2** **11***
● **11*** ボタンは「*」として機能します

(**11*** を押すことで、最も小さいチャンネル番号を選ぶことができます。ただし、いちばん上の桁には使えません。)

地上デジタル放送で枝番号※のあるチャンネル番号を入力した場合

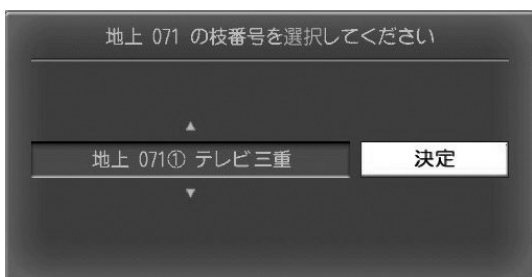

決定 で枝番号とサービス名を選択し

決定 で「決定」を選び

決定 押す



※ 枝番号とは

- 枝番号とは、地上デジタル放送で、同じチャンネル番号が割当てられた放送を複数受信したとき、または県域外の放送を受信したとき、チャンネル番号(3桁)の後に追加される番号のことです。
- 枝番号のある放送を受信したときは、番組表のチャンネル番号の後に、○で囲まれた数字が付加されます。

地上 102	地上 103	地上 031①
テレビ愛知2	テレビ愛知3	NHK総合1・津
05 日曜イベントニュー「ロッキングヒルの恋人」 休日のひとときを、さまざまなプログラムでお楽しみ下さい。		45 日記中学生スペシャル「心の..
		30 ニュース
00 地球危機~人類の新たなる挑戦~ 地球環境の危機とそれに立ち向か..		35 大相撲新場所 一初日 「史上2人目の6連覇なる..
55 全日本プロドリドリ選手権		
30 激走! TGS		

チャンネル一覧を表示して選局します。

① ch(チャンネル)一覧の選択



ch一覧 押す

または

メニュー 押す

「ch(チャンネル)一覧」が選択されていることを確認して

決定 押す

② チャンネルの選択



地上, BS, CS

で見たい放送(地上デジタル放送, BSデジタル放送, 110°CSデジタル放送)を選ぶ

※CSは押すたびに放送が切り替わります (p.68)

(選択した放送のチャンネル一覧が表示されます)

↑ ↓ でチャンネルを選び

決定 押す
(選んだチャンネルを選局します)



チャンネル一覧から選ぶ

便利な機能(機能メニュー)

「チャンネル一覧」表示中に **機能** (機能メニューボタン) を押すと下記の機能メニューが表示され、よく使う機能をボタン1つで呼出すことができます。(p.107)

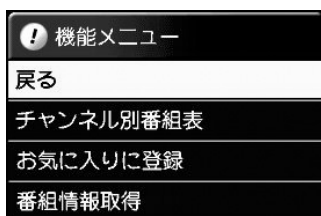

- 機能メニューを閉じます
- チャンネル別の番組表を表示します (p.81)
- 選択しているチャンネルをお気に入りに登録します
- 選択しているチャンネルの番組情報を取得します

あらかじめ、「お気に入り」に見たいチャンネルを登録しておくで、最大48チャンネル（各カラーボタンごとに最大12チャンネル）を簡単に選局できます。（「お気に入りの登録」については、p.100をご覧ください）

出荷時は、「お気に入り一覧」に何も登録されていません。

① お気に入り一覧の選択

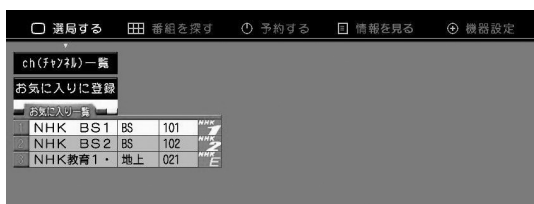

メニュー 押す

「選局する」が選択されていることを確認して



で「お気に入り一覧」を選ぶ

② チャンネルの選択



青、赤、緑、黄のカラーボタンを押す

（それぞれの色に対応した「お気に入り一覧」が表示されます）

1 ~ 12# を押す
（選んだチャンネルを選局します）

または

でチャンネルを選び

決定 押す



お気に入り一覧から選ぶ

「お気に入り」は、カラーボタンを、お父さん、お母さん、お子様など家族で使い分けると便利です。

番組を視聴しているときに映像、音声、字幕、サービスタイプ(テレビ/ラジオ/データ)を切換えます。

映像の切換え

映像切換

○ 押す
(視聴している番組の映像状態が
表示されます)

- 押すたびに、最大4映像まで切換えられます。
- 切換える映像がない場合、映像は切換わりません。

映像切換の例

野球中継で

- ネット裏からの映像
- 外野スタンドからの映像
- 内野スタンドからの映像など

音声の切換え

音声切換

○ 押す
(視聴中の番組に関する情報が
表示されます)

- 押すたびに、最大8音声まで切換えられます。
- 二重音声も切換えられます。
- 切換える音声がない場合、音声は切換わりません。

音声切換の例

映画で

- 日本語
- 英語
- フランス語など

字幕の切換え

字幕

○ 押す
(視聴している番組の字幕表示状態が表示されます)

- 押すたびに、字幕の表示・非表示が切換えられます。
- 字幕がない放送の場合、字幕は切換わりません。
- 「字幕・文字スーパーの設定」(p.52)で、設定を「オフ」または設定した言語の字幕がない場合、字幕は表示されません。

テレビ/ラジオ/データの切換え

テレビ/ラジオ/
データ

○ 押す

- 切換えたサービスの放送がない場合、自動的に次のサービスへ切換わります。
- 「テレビ」しかない場合、切換えることはできません。
- 「テレビ」・「ラジオ」・「データ」を切換えたときに選局されるチャンネルは、それぞれのサービスで、最後に受信していたチャンネルになります。

サービスタイプ切換の例

テレビ/ラジオ/
データ

○ 押すたびに

テレビ → ラジオ → データ



有料番組について

- 放送番組には、無料と有料があります。有料番組を見るためには、放送会社との契約が必要です。
- 有料番組には、あらかじめ期間を決めて購入する番組と、番組単位で購入するペイ・パー・ビュー(PPV)番組があります。

ペイ・パー・ビュー番組の契約

- ペイ・パー・ビュー番組を見るためには、放送会社との契約が必要です。
- 本機を電話回線に接続する必要があります。
- 2007年2月現在、地上・BS・110°CSデジタル放送では、ペイ・パー・ビュー番組は行われていません。

ペイ・パー・ビュー番組を購入するためには

- ペイ・パー・ビュー番組を購入するためには、テレビ画面で購入の操作を行う必要があります。
- 「ペイ・パー・ビュー番組を見る」(p.75)の操作手順にしたがって購入してください。

ペイ・パー・ビュー番組の録画について

ペイ・パー・ビュー番組購入には、以下のサービスがあります。

- **視聴購入**: 視聴できますが、コピーガードが設定された番組はビデオデッキ・DVDレコーダーなどで録画はできません。
- **録画購入**: 視聴および録画ができます。

ペイ・パー・ビュー番組購入後の変更について

- 予約した番組が始まる前は、購入予約の取消しができます。
- 番組購入時に「**視聴購入**」をした場合、番組が始まってから「**録画購入**」に変更することはできません。
- 購入した番組の視聴中に、他のチャンネルに切換えたり、電源を切ったりして番組を最後まで視聴しなくても、料金は請求されます。

ペイ・パー・ビュー番組を見る

① プレビュー画面

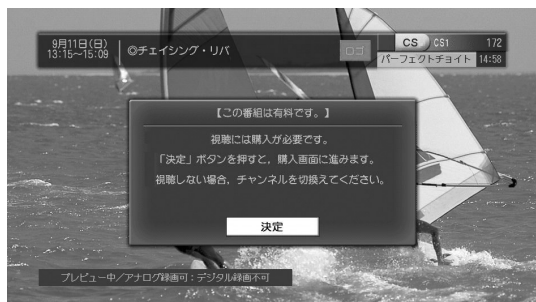

購入するペイ・パー・ビュー番組を選局し、

決定 押す

ご注意

視聴年齢制限 (p.49) を超える場合、および、購入金額の設定 (p.51) を超える場合、暗証番号の入力が必要になります。

プレビューについて

番組によっては、番組を選んだとき、しばらく、番組を見ることができません。これをプレビューといいます。

② 購入方法の選択

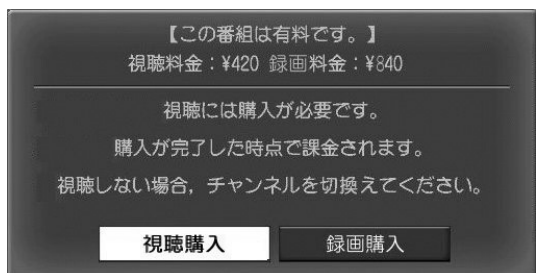

決定 で「視聴購入」または「録画購入」を選び

決定 押す

ご注意

「録画購入」ができない番組は、「視聴購入」のみ表示されます。

③ ペイ・パー・ビュー番組の購入



決定 で「はい」を選び

決定 押す



番組が購入できない場合

【この番組は有料です。】
購入可能時間が過ぎたため、購入できません。
(81089000)

番組終了間近の例

- ペイ・パー・ビュー番組で、番組終了間近など、購入可能時間が過ぎたときは、購入することができません。
- B-CASカード内に記録されている購入履歴を、一定期間送信していないと、購入できなくなることがあります。

ご覧になっている番組のタイトルなどを表示することができます。

フル表示



画面表示



押す

(現在視聴中の番組に関する情報が約5秒間表示されます)

次番組情報

(次の番組が5分以内に開始されると表示します)

ワンタッチボタンの登録番号

放送名

チャンネル番号



放送日、開始・終了時刻

番組タイトル

現在の時刻

放送局名



フル表示が、約5秒間表示されたあと、簡易表示になります。

簡易表示



(簡易表示のときに画面表示を押すと、表示が消えます)



番組を見ながら、ニュース、気象情報など、いろいろな情報を見ることができます。

データ放送がある番組かを確認する

番組説明の表示

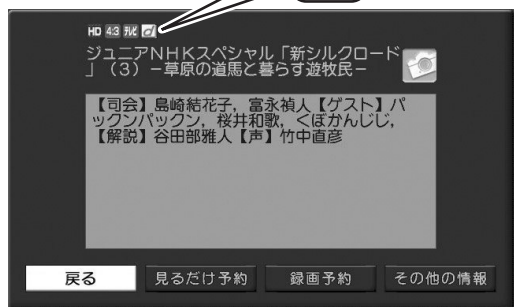

番組視聴中に

番組説明
○ 押す

d のアイコンが表示される番組は、データ放送があります
(アイコンが表示されない番組もあります)

確認したら

番組説明
○ 押す
(視聴画面に戻ります)



データ放送を見る

データ放送の表示



番組視聴中に

データ
Ⓧ 押す

データ放送が表示されます

データ
Ⓧ 押す
(視聴画面に戻ります)

ご注意

- データ放送の情報が多いときは、表示されるまでに、しばらく時間がかかることがあります。
- 本機はNHKデータオンラインなどの、インターネット回線を経由したデータ放送は、表示できません。

番組表から番組を選局します。

① 番組表の表示

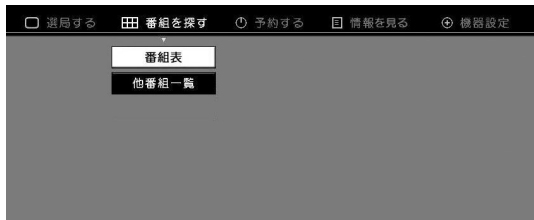

番組表 押す

または

メニュー 押す

← **→** で「番組を探す」を選び

「番組表」が選択されていることを確認して

決定 押す

② チャンネルの選択

	11(日)	12(月)	13(火)	14(水)	15(木)	16(金)	17(土)	18(日)
	BS 101 NHK BS1		BS 102 NHK BS2			BS 103 NHK h		
15時	00 ニュースBS		05 国大相撲朝場..			ハイビジョン..		
16時	10 国JAPAN CUP2005 チャリーデ..		30 国大相撲朝場所 - 初日- 「史上2人目の6連覇なるか 朝平龍・注..			30 国大相撲朝場所 - 初日- 「史上2人目の6連覇なるか 朝平龍・注..		
17時	00 ニュースBS							
	20 地球街角アン..							
18時	00 ニュースBS		00 国サンデーニューミュージック..			00 国朝経 (36) 「源平無..		
	10 街角羅針盤 ..							

地上, **BS**, **CS**

で見たい放送(地上デジタル放送, BSデジタル放送, 110°CSデジタル放送)を選ぶ

※**CS**は押すたびに放送が切り替わります (p.68)

← **→** でチャンネルを選び

決定 押す

③ 見るの選択



↑ **↓** で「見る」を選び

決定 押す



便利な機能 (機能メニュー)

「番組表」表示中に **機能** (機能メニュー) を押すと下記の機能メニューが表示され、よく使う機能をボタン1つで呼出すことができます。(p.107)

機能 機能メニュー	
戻る	機能メニューを閉じます
表示サイズ変更	番組表の表示サイズを換えます (p.80)
チャンネル別番組表	チャンネル別の番組表を表示します (p.81)
予約一覧	予約した番組を一覧で表示します (p.93)
番組情報取得	選択しているチャンネルの1日分の番組情報を取得します (p.82)

番組表の表示サイズを全画面表示に拡大し、情報量が増えます。

① 番組表の表示



番組表 押す

② 表示サイズ変更の選択



機能 押す

↑ ↓ で「表示サイズ変更」を選び

決定 押す

③ 表示サイズの変更

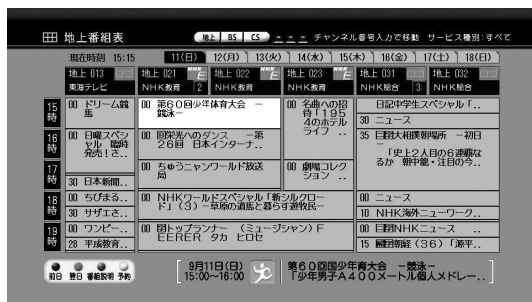

番組表が全画面表示になります

元に戻す場合
②から同じ操作をします



ご注意

次回、「番組表」を表示した場合、設定した表示サイズで表示されます。

番組表をチャンネル別に表示します。

① 番組表の表示



番組表 押す

← → で表示したいチャンネルを選択し

② チャンネル別番組表の選択



機能 押す

↑ ↓ で「チャンネル別番組表」を選び

決定 押す

③ チャンネル別番組表の表示



選択したチャンネルのチャンネル別番組表が表示されます

← → : 表示するチャンネルを変更

地上, **BS**, **CS** : 表示する放送を変更

※ **CS** は押すたびに放送が切替わります (p.68)



チャンネル別の番組表を表示する

便利な機能 (機能メニュー)

「チャンネル別番組表」表示中に **機能** を押すと下記の機能メニューが表示され、よく使う機能をボタン1つで呼出すことができます。(p.107)

機能メニュー	
戻る	機能メニューを閉じます
番組表	番組表を表示します (p.79)
予約一覧	予約した番組を一覧で表示します (p.93)
番組情報取得	選択しているチャンネルの1日分の番組情報を取得します (p.82)

番組表の情報を最新のものに更新します。
 選択しているチャンネルの1日分の番組情報を取得します。

ご注意

- 番組情報取得中は、番組を見ることができません。
- 番組情報取得中に予約が開始された場合、取得動作を中止し、予約動作を行います。

① 番組表の表示



番組表 押す



で番組情報を取得したいチャンネルを選ぶ



② 番組情報取得の選択

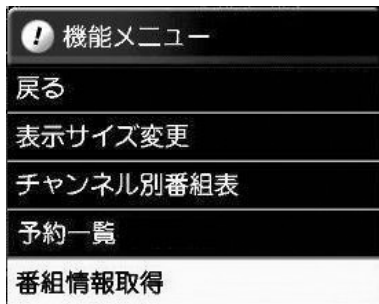

機能 押す



で「番組情報取得」を選び

決定 押す

③ 番組情報取得中

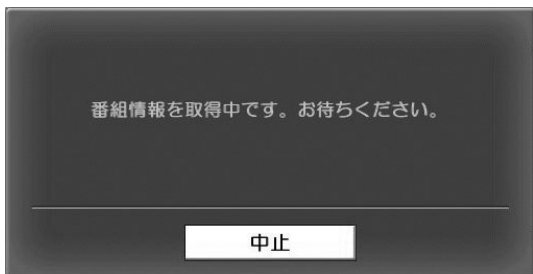

選択しているチャンネルの番組情報を取得します
 (取得は数秒で完了します)

取得後は「番組表」に戻ります

番組情報取得を中止する場合

決定 押す

番組視聴中に同じ時間帯に放送されている、他番組の番組情報を確認できます。

① 他番組一覧の選択



メニュー 押す

◀▶ で「番組を探す」を選び

▲▼ で「他番組一覧」を選び

決定 押す

② 他番組一覧の表示



他番組一覧が表示されます

◀▶ : 番組情報を表示するチャンネルを変更

戻る : 視聴画面に戻ります

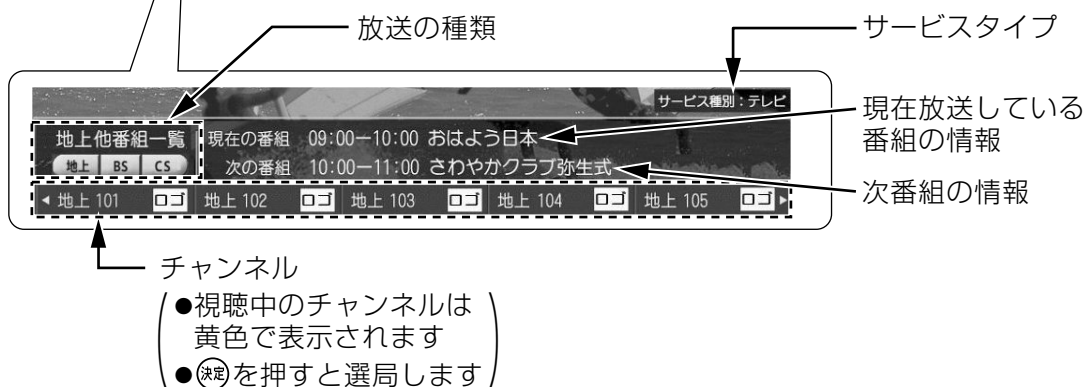

同じ時間帯の別番組を確認する

便利な機能 (機能メニュー)

「他番組一覧」表示中に **機能** (機能メニュー) を押すと下記の機能メニューが表示され、よく使う機能をボタン1つで呼出すことができます。(p.107)

機能メニュー	
戻る	機能メニューを閉じます
チャンネル別番組表	チャンネル別の番組表を表示します (p.81)
番組情報取得	選局しているチャンネルの番組情報を取得します

番組表から予約する

見たい番組を
予約する

- 番組表を使って、番組を予約します。
(番組表の操作方法については、「番組表を使う」(p.17)をご覧ください。)
- 録画機器に録画する場合、「録画機器との接続」(p.22)を行なってください。

予約について

- 予約できる日は、予約当日を含めて、8日間です。
(例：予約当日が月曜日の場合、翌週の月曜日まで)
- 予約できる件数は最大32件です。

番組表から予約する

① 番組表の表示



番組表 押す

または

メニュー 押す

で「予約する」を選び

「番組表から予約」が選択されていることを確認して

決定 押す

② 予約する番組の選択

	26(月)	27(火)	28(水)	29(木)	30(金)	1(土)	2(日)	3(月)
BS 101	NHK BS1	NHK BS2	NHK BS2	NHK BS2	NHK BS2	NHK h	NHK h	NHK h
16時	00 ニュースBS	00 兵庫特集 一兵庫東セレクシ..	00 ニュース					
17時	10 回JAPAN CUP2005 チャリアーテ..	45 兵庫特集 一..	30 大相撲朝場所 一初日-「史上2人目の6連覇なるが朝平龍・注..					
18時	00 ニュースBS	30 関西もつとい..						
19時	20 地球街角アン..	00 回ふれあいBS ホール「お案..						
	00 ニュースBS	00 囲碁NHK二..	00 囲碁朝経(36)「源平無..					
	10 街角羅針盤 ..	30 囲連続ドラマ..						

で予約したい番組を選び

決定 押す

③ 予約方法の選択



で「見るだけ予約」または「録画予約」を選び

決定 押す

「見るだけ予約」：予約した番組が始まると、その番組に切替わります。
 「録画予約」：録画機器に録画するときに設定します。
 「番組説明」：番組説明を表示します。



④ 予約の決定



※「見るだけ予約」の場合、メッセージが変わります。

予約詳細設定をする場合

◀▶ で「予約詳細設定」を選び

決定 押す
→「⑥予約詳細設定」(p.86)へ

予約詳細設定をしない場合

「決定」が選択されていることを確認して

決定 押す→「⑤予約の完了」へ

ご注意

「見るだけ予約」で「予約詳細設定」を行う場合、予約完了後、「予約一覧」(p.95)から行なってください。

⑤ 予約の完了

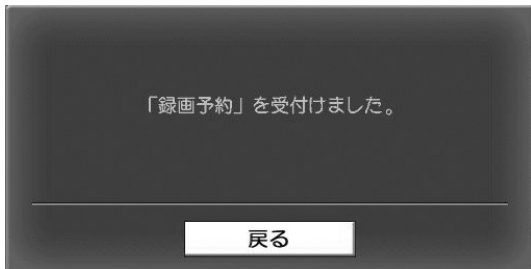

※「見るだけ予約」の場合、メッセージが変わります。

予約の受付が完了しました

約3秒後に「番組表」に戻ります

決定 を押すと、すぐに「番組表」に戻ります



番組表から予約する

予約時の電源の「入」, 「切」について

予約開始の前に電源を切っている場合、予約完了後に電源を切った状態に戻ります。

予約ができない場合

「予約ができないときのメッセージ」(p.90)をご覧ください。

予約表示灯について

- 番組の予約をしたとき、本機前面の予約表示灯が点灯します。
- 予約実行中は、本機前面の予約表示灯が点滅します。

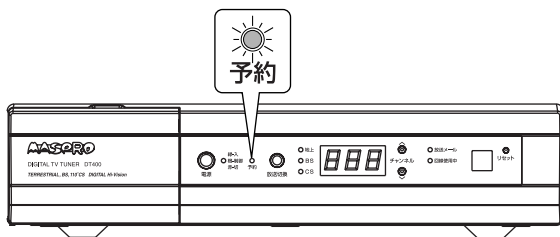

予約詳細設定

⑥ 予約詳細設定

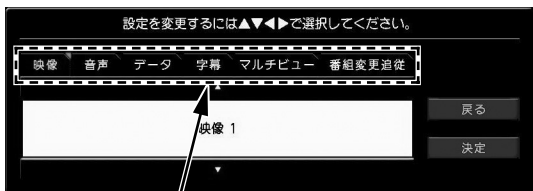

で項目を選び



で設定を変更する

設定が終了したら



で「決定」を選び



押す→「⑤予約の完了」(p.85)へ

①映像 ②音声 ③データ ④字幕 ⑤マルチビュー ⑥番組変更追従

①映像

- 予約する番組の映像が複数ある場合、予約実行時に視聴する映像の選択ができます。
- 切替える映像がない場合、映像は選択できません。

②音声

- 予約する番組の音声は複数ある場合、予約実行時に視聴する音声の選択ができます。
- 切替える音声がない場合、音声は選択できません。

③データ

- 予約する番組が番組連動型データ放送で、データが複数ある場合、表示するデータを選択をします。
- 切替えるデータがない場合、データは選択できません。
- 本設定は、予約開始時にデータ放送の表示・非表示を設定するものではありません。データ放送の表示・非表示は放送局の指示により、自動で行われます。

④字幕

- 予約する番組に字幕放送がある場合、字幕を表示する（「日本語」または「英語」）か、しない（「オフ」）かを設定します。
- 設定を行わない場合、字幕・文字スーパーの設定(p.52)の設定内容と同一の項目が設定されています。
- 字幕放送が行われていない場合、設定の内容に関わらず、字幕は表示されません。

⑤マルチビュー

- 予約する番組が、マルチビュー放送(p.131)のとき映像の選択ができます。
- マルチビュー放送が行われていない場合、選択できません。

⑥番組変更追従

- 番組自動追従およびイベントリレーの設定を行います。
- 番組自動追従は番組が時間変更されたとき、予約も自動でその時間に変更するかどうかを選択します。番組自動追従するときは「する」を選択します。
- イベントリレーは予約実行中の番組が延長され、別のチャンネルで放送されるとき、続けて予約を実行するかどうかを選択します。続けて予約を実行するときは「イベントリレーあり」を選択します。

「する／イベントリレーあり」：番組自動追従およびイベントリレーの追従を行う。
 「する／イベントリレーなし」：番組自動追従は行うがイベントリレーの追従を行わない。
 「しない」：番組自動追従を行わない。



有料番組を
予約する

ペイ・パー・ビュー番組を予約する

① 予約する番組の選択

	3(月)	4(火)	5(水)	6(木)	7(金)	8(土)	9(日)	10(月)
	CS2 173 パーフェクトチェイス	CS2 174 パーフェクトチェイス						CS2 198 PPVセレク
11時	◎G. セガール ICHIGE KE 一撃	◎ファイティン グ・シンプテ ーションズ						◎ミニマックス PPVプレミア..
12時	25 ◎G. セガール ICHIGE KE 一撃	15 ◎ファイティン グ・シンプテ ーションズ オスカー俳優..						00 ◎ミニマックス PPVプレミア 機 動戦士ガンダメ 0083 スターダ ストメモリー 全13話 「機動戦士ガ..
13時								
14時	00 ◎G. セガール ICHIG..	30 Mita-C..						

番組表 押す

で予約したいペイ・パー・ビュー
番組を選び

決定 押す

② 予約方法の選択



で「見るだけ予約」または
「録画予約」を選び

決定 押す

「見るだけ予約」：予約した番組が始まると、その番組に切り替わります。

「録画予約」：録画機器に録画するときに設定します。

③ 購入金額の確認

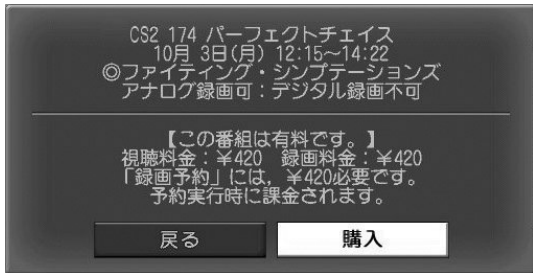

購入種類および購入金額を確認し

で「購入」を選び

決定 押す

④ 予約の決定

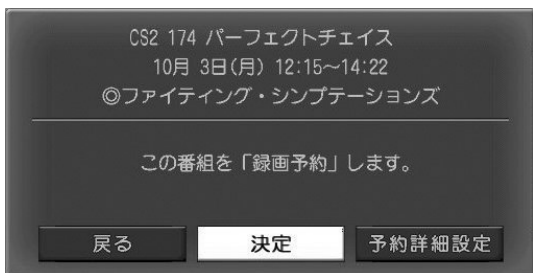

予約詳細設定をする場合

で「予約詳細設定」を選び

決定 押す
→p.86「⑥予約詳細設定」へ

予約詳細設定をしない場合

「決定」が選択されていることを確認して

決定 押す →p.85「⑤予約の完了」へ

ご注意

「見るだけ予約」で「予約詳細設定」を行う場合、予約完了後、「予約一覧」(p.95)から行なってください。

※「見るだけ予約」の場合、メッセージが変わります。



指定したチャンネルと日付，時間帯に予約を行います。
連続ドラマや，同一チャンネルで複数の番組を連続して予約するときに便利です。

タイマー予約

① タイマー予約の選択

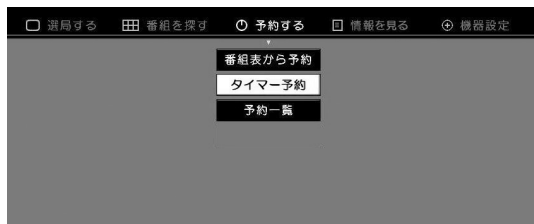

メニュー 押す

左右の方向キー で「予約する」を選び

上下の方向キー で「タイマー予約」を選び

決定 押す

視聴年齢制限 (p.49) を「無制限」以外に設定した場合

タイマー予約実行時に，視聴年齢制限を超える番組があるとき，自動的に設定を解除する（「はい」）か，しない（「いいえ」）かを選択する必要があります。「はい」を選択した場合，暗証番号の入力が必要となります。

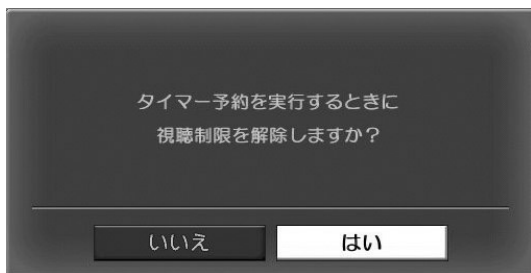

② チャンネル設定



上下の方向キー で放送種別 (地上, BS, CS1, CS2) を選び

1 ~ 10/0 でチャンネル番号を入力する
● 10/0 ボタンは「0」として機能します

左右の方向キー で「次へ」を選び

決定 押す

枝番号がある場合

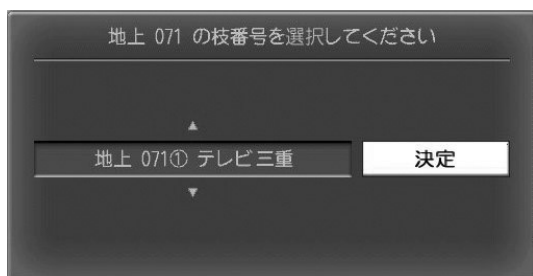

上下の方向キー で枝番号 (p.70) を選び



左右の方向キー で「決定」を選び

決定 押す

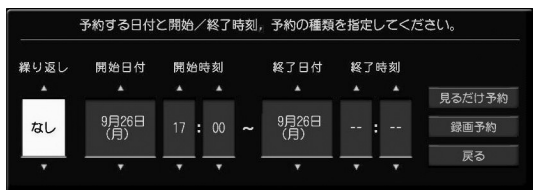

③ 繰り返しの選択



 で「繰り返し」の項目を選び
 押す

「なし」 : 日時を指定して予約する場合
 「毎週月曜日」
 ～「毎週日曜日」 : 毎週同じ曜日の番組を予約する場合
 「毎月～金」 : 毎週月曜日から金曜日を予約する場合
 「毎土日」 : 毎週土曜日、日曜日を予約する場合
 「毎日」 : 毎日予約する場合

④ 時間帯の設定

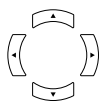

 で「開始時刻」、「終了時刻」を設定する
 (③で「なし」にした場合、「開始日付」、「終了日付」も設定します)

⑤ 予約方法の選択

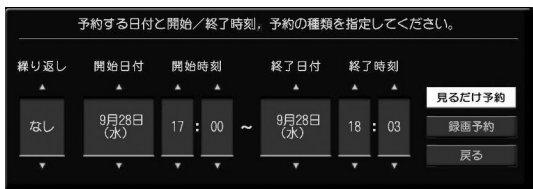

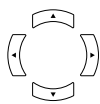
 で「見るだけ予約」または「録画予約」を選び
 (決定) 押す

「見るだけ予約」 : 予約した番組が始まると、その番組に切り替わります。
 「録画予約」 : 録画機器に録画するときに設定します。

⑥ 内容の確認

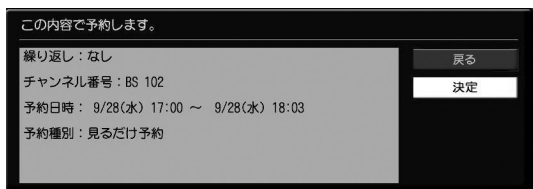

「決定」が選択されていることを確認し

(決定) 押す

⑦ 予約の完了

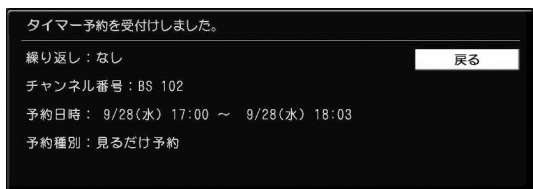

予約の受け付けが完了しました

(決定) 押す
 (視聴画面に戻ります)



日時を指定して予約する

予約ができないときのメッセージ

予約件数が多すぎる場合

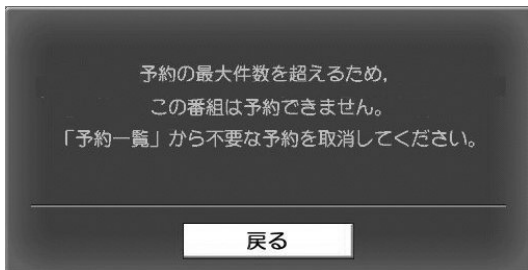

予約できる件数は32件までです。

決定 押す
(前の画面に戻ります)

「予約一覧」(p.94)で不要な予約を取消してください

予約が重複している場合

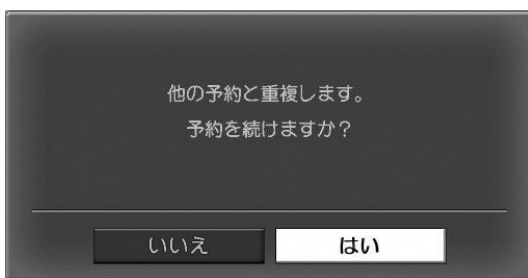

時間帯が重なる番組を予約しています。

← **→** で「はい」または「いいえ」を選び

決定 押す

ご注意

「はい」を選ぶと、放送開始時間の遅い番組は、重複している時間、視聴および録画はできません。(p.91)

年齢制限の範囲外の場合

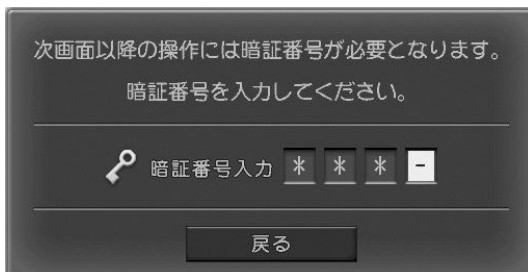

番組の視聴可能年齢が、本機の年齢制限設定の範囲外です。

1 ~ **10/0** で暗証番号(4桁)を入力する

● **10/0** ボタンは「0」として機能します

間違って入力した場合

← を押し、番号を消去して、再度、暗証番号を入力してください。



予約した番組を録画するときのご注意

- 本機で予約を行う場合、「見るだけ予約」または「録画予約」が選択できます (p.84, 87, 89)。放送を録画するときは、「録画予約」することをおすすめします。
「見るだけ予約」で録画を行うと、録画中にリモコン操作でチャンネルが切替わったり、電源が切れたりします。
- 「録画予約」の場合、予約した番組が始まると、予約中は、その番組しかご覧いただけません。(本機前面の電源ボタン以外は操作できなくなります)
- 「録画予約」実行中の予約を取消す場合、本機前面の電源ボタンを押し、「はい」を選択して「決定」ボタンを押してください。
- ビデオリモコンを使用して録画を行う場合、「録画機器の電源オン」(p.45)で設定した時間の前までに予約の設定を完了し、録画機器の電源を切ってください。

予約の時間帯が重複している場合

予約時間が同じ場合

予約開始時間および予約終了時間が同じ場合、先に予約した番組が優先されます。

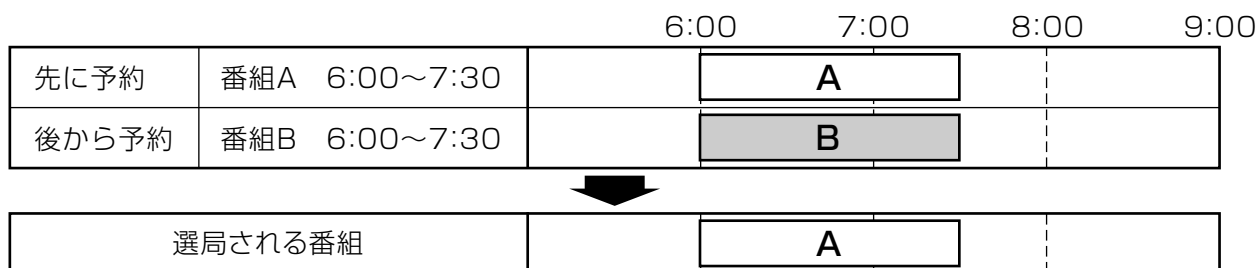

予約時間が一部重なっている場合

予約時間が一部重なっている場合、先に始まる番組が優先されます。

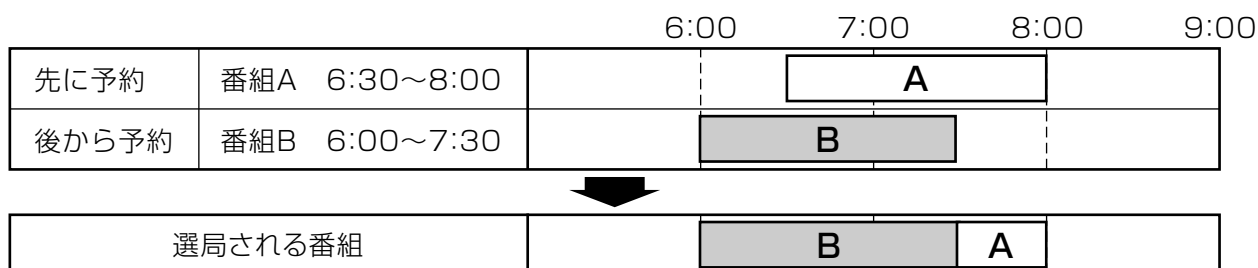
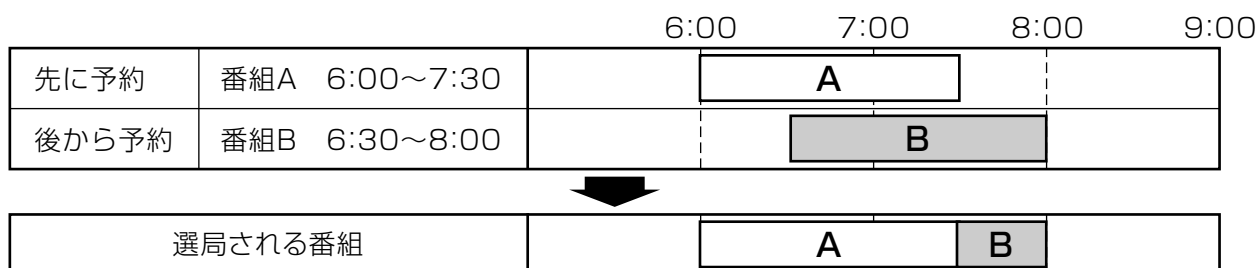

ペイ・パー・ビュー番組予約時のご注意

- ペイ・パー・ビュー番組の予約は、他の予約と重複させることはできません。
- 予約番組が放送されたら、他のチャンネルに切換えたり、電源を切ったりして番組を視聴しなくても料金は請求されます。
- 予約した番組が始まる前は、購入予約の取消しができます。この場合、料金は請求されません。

コピー制御について

番組説明の表示中(p.77)に、「その他の情報」を選択すると、コピー制御の情報が表示されます。

コピー制御の表示内容により、録画機器に録画できるかできないかがわかります。

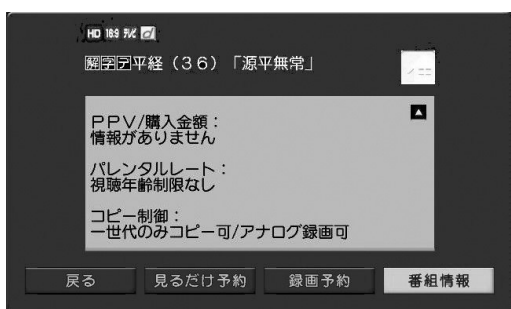

録画機器	コピー制御の表示内容	録画の可否 ○：録画可 ×：録画不可
デジタル録画機器※1	デジタル録画可	○(ダビング可)
	一世代のみコピー可	○(ダビング不可)
	デジタル録画不可	×
アナログ録画機器※2	アナログ録画可	○
	アナログ録画不可	×

※1 デジタル録画機器：D-VHS、DVDレコーダー、ハードディスクレコーダーなど

※2 アナログ録画機器：VHS、S-VHSなど

ご注意

- 2007年2月現在、地上・BSデジタル放送には、原則「**1世代のみコピー可**」のコピー制御信号が加えられています。VHSなどのアナログ録画機器での録画はこれまでどおり可能ですが、DVDレコーダーなどのデジタル録画機器では、CPRM(p.130)対応の録画機器とCPRM対応のディスクで録画してください。
- デジタル録画機器で「**1世代のみコピー可**」のデジタル放送を録画した場合、他のデジタル録画機器へのダビングはできません。
- 録画機器での録画の詳細については、録画機器の取扱説明書などでご確認ください。

番組を予約する 予約内容を確認する

予約一覧を
表示する

予約した番組を一覧表で表示します。

予約一覧の表示

① 予約一覧の選択

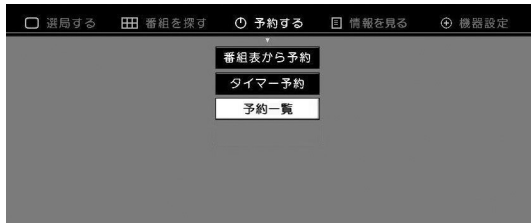

押す

で「予約する」を選び

で「予約一覧」を選び

押す

② 予約一覧の表示



予約一覧を表示します

で一覧をスクロールさせて
見ることができます



便利な機能 (機能メニュー)

「予約一覧」表示中に を押すと下記の機能メニューが表示され、予約一覧の並べ換えなどが行えます。(p.107)

- 機能メニュー
- 戻る → 機能メニューを閉じます
- チャンネル順に並べ換える → 予約一覧をチャンネル順に並べ換えます
- 日付順に並べ換える → 予約一覧を日付順に並べ換えます
- 先頭へ移動 → 予約一覧の一番上に移動します
- いちばん下へ移動 → 予約一覧の一番下に移動します

ご注意

次回、「予約一覧」を表示した場合、設定した並べ換えでは表示されません。

予約内容を確認する

番組を予約する 予約を取消す

予約の削除

予約した番組を取消します。

ご注意

予約が保護されている場合、予約の取消しはできません。
予約を取消すには、予約の保護を解除してください。(p.97)

① 予約一覧の選択



メニュー 押す

で「予約する」を選び

で「予約一覧」を選び

決定 押す

② 予約一覧の表示

9/26(月) 18:00~ 9/26 18:45 BS 102	○	回ふれあいBSホール..
9/26(月) 19:00~ 9/26 19:10 BS 101	○	ニュースBS
9/26(月) 21:30~ 9/26 21:55 地上 021	■	園工房おしゃれ「みつ..
9/27(火) 19:00~ 9/27 19:30 地上 031	○	NHKニュース
9/27(火) 20:00~ 9/27 21:50 BS 103	■	特集ハイビジョン「ア..
9/28(水) 17:00~ 9/28 18:03 BS 102	○	タイマー予約です。

で取消す予約を選び

決定 押す

③ 予約取消の選択



で「予約取消」を選び

決定 押す

④ 予約取消の確認

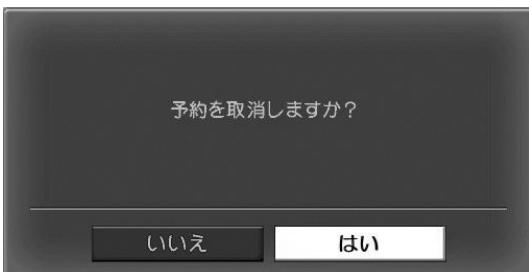

で「はい」を選び

決定 押す

⑤ 予約取消の完了



予約の取消しが完了しました

約3秒後に「予約一覧」に戻ります

決定 を押すと、すぐに「予約一覧」に戻ります



予約設定内容を変更します。

ご注意
 「タイマー予約」(p.88)は、設定内容の変更ができません。
 「予約取消」(p.94)を行い、再度、「タイマー予約」を行なってください。

① 予約一覧の選択

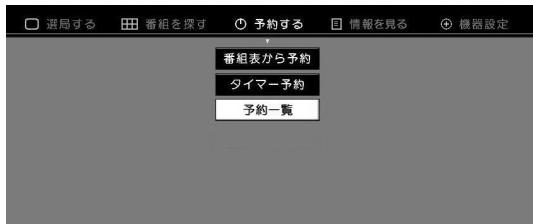

- メニュー** 押す
- で「予約する」を選び
- で「予約一覧」を選び
- 決定** 押す

② 予約一覧の表示

9/26(月) 18:00~	9/26 18:45 BS 102	○	回ふれあいBSホール..
9/26(月) 19:00~	9/26 19:10 BS 101	○	ニュースBS
9/26(月) 21:30~	9/26 21:55 地上 021	○	団工房おしゃれ「みつ..
9/27(火) 20:00~	9/27 21:50 BS 103	○	NHKニュース
9/28(水) 17:00~	9/28 18:03 BS 102	○	特集ハイビジョン「ア..

- で変更したい予約を選び
- 決定** 押す

③ 予約詳細設定の選択



- で「予約詳細設定」を選び
- 決定** 押す

④ 予約詳細設定の表示

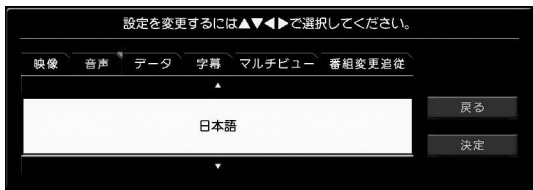

- で変更したい項目を選び
- で設定を変更する

設定項目の内容については「予約詳細設定」(p.86)をご覧ください。



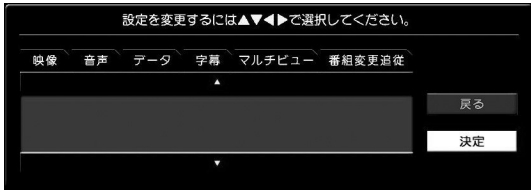

予約の設定を変更する

⑤ 予約詳細設定の表示



設定が終了したら

 で「決定」を選び

 押す

⑥ 予約内容変更の完了



予約内容の変更が完了しました

約3秒後に「予約一覧」に戻ります

 を押すと、すぐに「予約一覧」に戻ります



予約を間違っって消さないように保護します。
保護を解除するときも、同じ手順で行います。

① 予約一覧の選択



メニュー 押す

左右の方向キー で「予約する」を選び

上下の方向キー で「予約一覧」を選び

決定 押す

上下の方向キー で保護（解除）したい予約を選び

② 予約一覧の表示

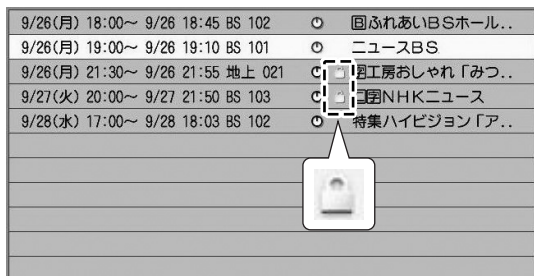

ロックアイコン のアイコンが表示されている予約は保護されています

決定 押す

③ 予約の保護設定の選択



上下の方向キー で「予約の保護設定」を選び

決定 押す

④ 予約保護（解除）の確認

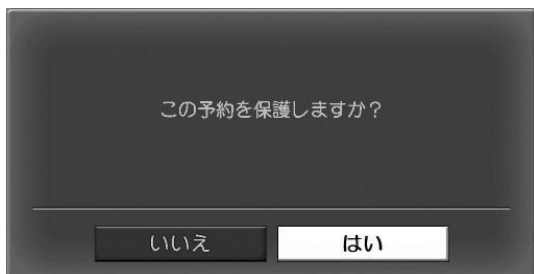

「はい」が選択されていることを確認して

決定 押す

⑤ 予約保護（解除）の完了



予約の保護（解除）が完了しました

約3秒後に「予約一覧」に戻ります

決定 を押すと、すぐに「予約一覧」に戻ります

※予約の保護を解除する場合、メッセージが変わります。



予約を保護する（保護を解除する）

- 予約の実行が正しく行われたかの確認、および、履歴の消去を行います。
- 履歴は32件まで保存できます。32件を超える履歴は、自動的に古い日付のものから順に消去され、新しい履歴が追加されます。

予約履歴一覧の表示

① 予約一覧の選択



- メニュー 押す
- 左右の方向キーで「予約する」を選び
- 上下の方向キーで「予約一覧」を選び
- 決定 押す

② 履歴を見るの選択



- 上下の方向キーで「履歴を見る」を選び
- 決定 押す

③ 予約履歴一覧



- 上下の方向キーで詳細を見たい履歴を選び
- 決定 押す

すべての予約履歴を消去する場合

「すべての予約履歴を消去する場合」(p.99)へ

④ 予約履歴詳細

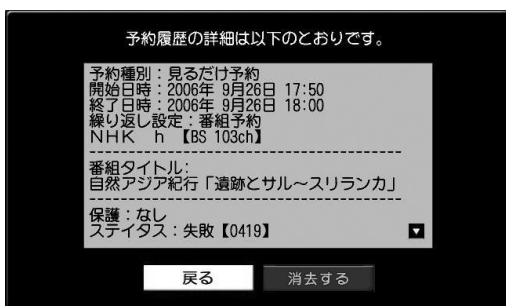

予約履歴詳細が表示されます

この予約履歴を消去する場合

「指定した予約履歴を消去する場合」(p.99)へ



予約履歴の消去

指定した予約履歴を消去する場合

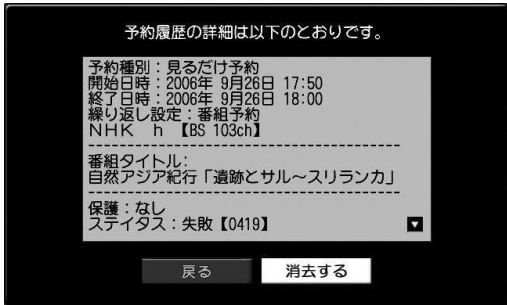

「④予約履歴詳細」(p.98)で

で「消去する」を選び

決定 押す→「⑤履歴消去の確認」へ

すべての予約履歴を消去する場合

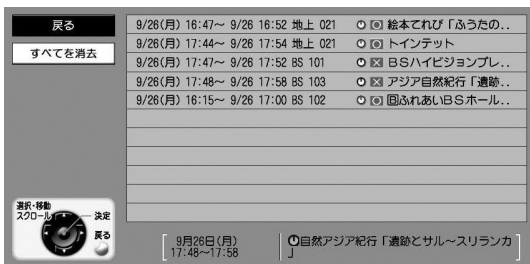

「③予約履歴一覧」(p.98)で

で「すべてを消去」を選び

決定 押す→「⑤履歴消去の確認」へ

⑤ 履歴消去の確認

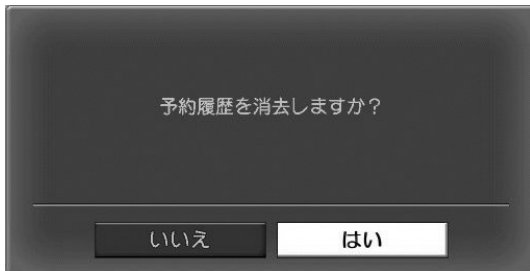

で「はい」を選び

決定 押す

※「すべてを消去」の場合、メッセージが変わります。

⑥ 履歴消去の完了



予約履歴の消去が完了しました

約3秒後に「予約履歴一覧」に戻ります

決定 を押すと、すぐに「予約履歴一覧」に戻ります



お好みのチャンネルを「お気に入りに」に登録します。
最大48チャンネルを登録することができます。

ご注意

- 1つのグループ(色)に登録できるチャンネルは最大12チャンネルです。
- 選択されているグループに空きがない場合、別のグループに登録してください。

視聴中のチャンネルを登録する

現在、視聴中のチャンネルを「お気に入りに」に登録します。

① お気に入りに登録の選択



メニュー を押す

「**選局する**」が選択されていることを確認して

青、赤、緑、黄のボタンを押す
(登録したいグループの色を選択する)

上下の方向キーで「**お気に入りに登録**」を選び

決定 を押す

② 現在のチャンネルを登録の選択

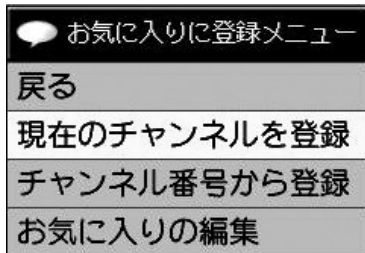

上下の方向キーで「**現在のチャンネルを登録**」を選び

決定 を押す
(指定したグループの最後尾に登録します(指定したグループに空きがない場合、次のグループに登録します))

③ 登録の完了

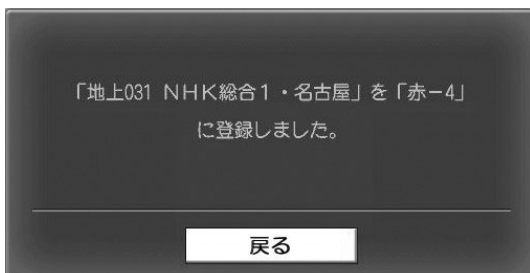

視聴しているチャンネルの登録が完了しました

約3秒後に「**メニュー**」に戻ります

決定 を押すと、すぐに「**メニュー**」に戻ります



チャンネル番号を入力して登録する

チャンネルを指定して「お気に入りに」に登録します。

① お気に入りに登録の選択



メニュー 押す

「選局する」が選択されていることを確認して

青 赤 緑 黄
○, ○, ○, ○ を押し
(登録したいグループの色を選択する)

↑ ↓ で「お気に入りに登録」を選び

決定 押す

② チャンネル番号から登録の選択

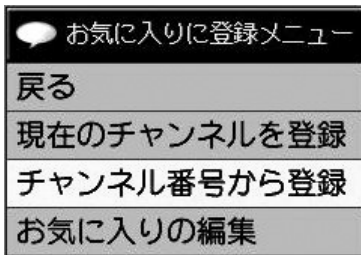

↑ ↓ で「チャンネル番号から登録」を選び

決定 押す

③ チャンネル番号の入力

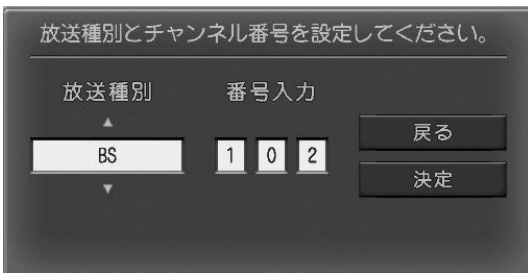

↑ ↓ で「放送種別」(地上, BS, CS1, CS2)を選び

1 ~ 10/0 で登録したいチャンネル番号を入力する

● 10/0 ボタンは「0」として機能します

← → で「決定」を選び

決定 押す

④ 登録の完了

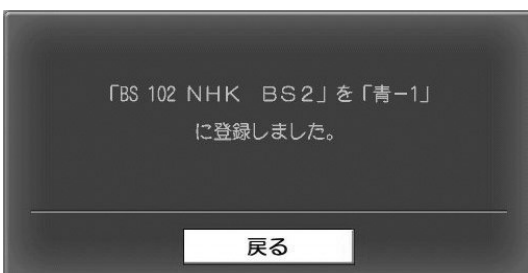

チャンネルの登録が完了しました
約3秒後に「メニュー」に戻ります

決定 を押すと、すぐに「メニュー」に戻ります



枝番号がある場合

枝番号選択画面が表示されます

↑ ↓ で枝番号を選び

← → で「決定」を選び

決定 押す → 「④登録の完了」へ

お気に入りチャンネルを編集・消去する

チャンネルの
並べ換え・消去

「お気に入り」に登録したチャンネルの並べ換えまたは消去をします。

① お気に入りに登録の選択



メニュー 押す

「選局する」が選択されていることを確認して

青 赤 緑 黄
○, ○, ○, ○ を押し
(編集したいグループの色を選択する)

▲ ▼ で「お気に入りに登録」を選び

決定 押す

② お気に入りの編集の選択

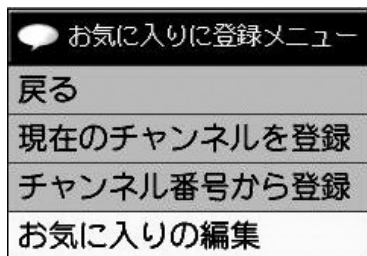

▲ ▼ で「お気に入りの編集」を選び

決定 押す

③ 編集するチャンネルの選択

お気に入りに登録：赤				
1	NHK BS1	BS	101	NHK
2	NHK BS2	BS	102	NHK
3	NHK教育1・名古屋	地上	021	NHK
4				
5				
6				
7				
8				
9				
10				
11				
12				

▲ ▼ で編集するチャンネルを選び

(青 赤 緑 黄
○, ○, ○, ○ で編集する)
グループを変更できます

決定 押す



チャンネルの順番を並べ換える場合

「チャンネルの順番を並べ換える場合」(p.103)へ

チャンネルを消去する場合

「チャンネルを消去する場合」(p.103)へ

チャンネルの順番を並べ換える場合

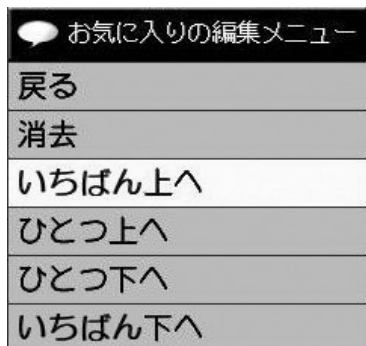

で移動先を選び



押す
(チャンネルが選択した場所へ移動します)

「いちばん上へ」：一番上へ移動する
「ひとつ上へ」：一行上へ移動する
「ひとつ下へ」：一行下へ移動する
「いちばん下へ」：一番下へ移動する

チャンネルを消去する場合

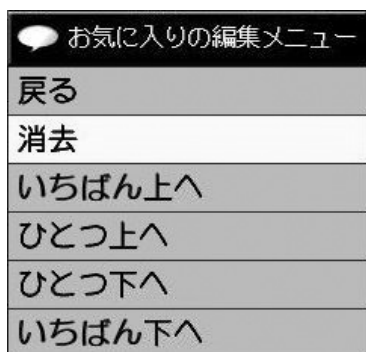

で「消去」を選び



押す



で「はい」を選び



押す
(「お気に入りの編集」に戻ります)

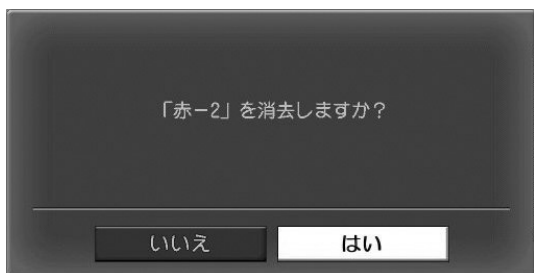

ワンタッチボタンの編集

直接選局ボタンを編集する

リモコンのワンタッチ(数字)ボタンに割り当てられた、地上デジタル放送のチャンネルを変更するときに行います。

ご注意

- 同じチャンネルをワンタッチボタンに複数登録することはできません。
- BSデジタル放送と110°CSデジタル放送(CS1, CS2)では、ワンタッチボタンのチャンネルがあらかじめ決まっていますから、ワンタッチボタンの編集はできません。(p.69)

① リモコンの詳細設定の選択



- メニュー 押す
- で「機器設定」を選び
- で「リモコンの詳細設定」を選び
- 決定 押す

② 地上ワンタッチボタン編集の選択

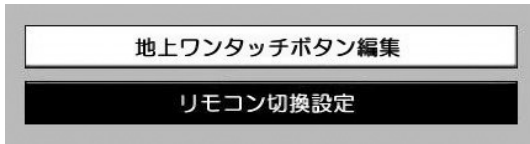

「地上ワンタッチボタン編集」が選択されていることを確認して

- 決定 押す

③ 編集するリモコンボタンの選択

1	地上 011	東海テレビ
2	地上 021	NHK教育・名古屋
3	地上 031	NHK総合・名古屋
4	地上 041	中京テレビ
5	地上 051	CBC
6	地上 061	メーテレ
7	地上 071①	三重テレビ放送
8		(設定されていません)
9		(設定されていません)
10	地上 101	テレビ愛知
11		(設定されていません)
12		(設定されていません)

- で編集するボタンの番号を選び
- 決定 押す

新しくチャンネルを割り当てる場合

「新しくチャンネルを割り当てる場合」(p.105)へ

チャンネルの割り当てを解除する場合

「チャンネルの割り当てを解除する場合」(p.105)へ



新しくチャンネルを割当てる場合

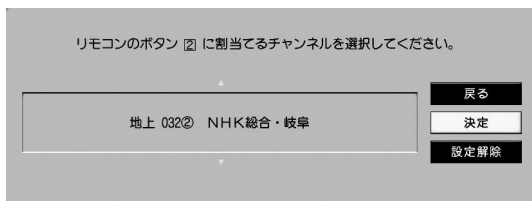

で割当てるチャンネルを選び

で「決定」を選び

押す

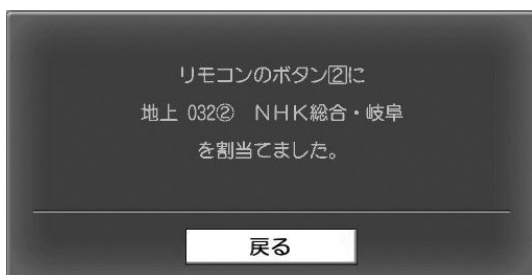

ワンタッチボタンの登録が完了しました
約3秒後に「地上ワンタッチボタン編集」に戻ります

を押すと、すぐに「地上ワンタッチボタン編集」に戻ります

チャンネルの割当てを解除する場合

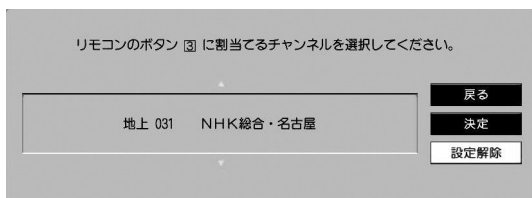

で「設定解除」を選び

押す

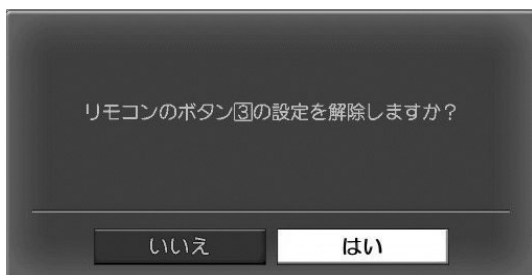

で「はい」を選び

押す

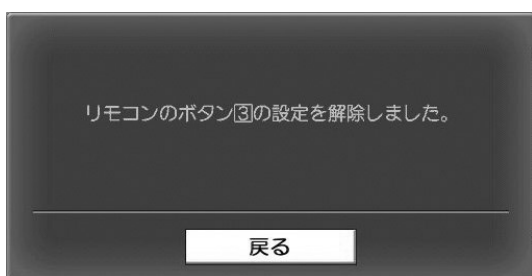

ワンタッチボタンの設定解除が完了しました

約3秒後に「地上ワンタッチボタン編集」に戻ります

を押すと、すぐに「地上ワンタッチボタン編集」に戻ります



リモコン切替設定

本機を2台以上
使用するとき

- リモコンの「チューナー切替スイッチ」(p.14)に対応する、本機の設定を変更します。
- 同一場所で本機を2台以上使用するときに行なってください。
- 工場出荷時は「1」に設定されています。

ご注意

リモコンの「チューナー切替スイッチ」(p.14)と「リモコン切替設定」の番号を同じにしてください。番号が違くと、リモコンは作動しません。

① リモコンの詳細設定の選択



メニュー 押す

で「機器設定」を選び

で「リモコンの詳細設定」を選び

決定 押す

② リモコン切替設定の選択

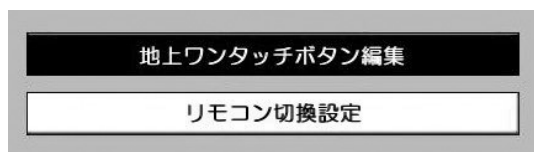

で「リモコン切替設定」を選び

決定 押す

③ 設定するリモコン番号の選択

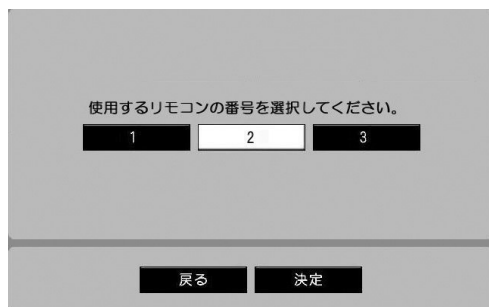

で使用するリモコンの「チューナー切替スイッチ」の番号を選び

で「決定」を選び

決定 押す

④ リモコン切替設定の完了



リモコン切替設定が完了しました

約3秒後に「リモコンの詳細設定」に戻ります

リモコンの「チューナー切替スイッチ」を設定した番号に変更してください



- 番組を視聴しているときや番組表を表示しているときなどに、よく使う機能をボタン1つで呼出すことができます。
- 表示している画面により、選択できるメニューは異なります。(下記「機能メニュー一覧」参照)

機能メニューを表示する

機能メニューの表示

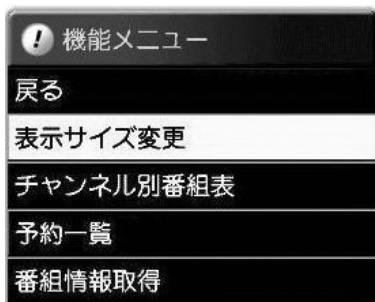

- 機能 (Function) ボタン (ボタン) を押す
- 方向キー (Directional keys) で項目を選び
- 決定 (Enter) ボタンを押す



機能メニュー一覧

番組視聴中に、機能ボタンを押すと表示されるメニュー (p.68)

戻る	
他番組一覧	(p.83)
チャンネル別番組表	(p.81)
お気に入りに登録	
アンテナレベル	(p.108)

チャンネル一覧表示中に、機能ボタンを押すと表示されるメニュー (p.71)

戻る	
チャンネル別番組表	(p.81)
お気に入りに登録	
番組情報取得	

番組表表示中に、機能ボタンを押すと表示されるメニュー (p.79)

戻る	
表示サイズ変更	(p.80)
チャンネル別番組表	(p.81)
予約一覧	(p.93)
番組情報取得	(p.82)

チャンネル別番組表表示中に、機能ボタンを押すと表示されるメニュー (p.81)

戻る	
番組表	(p.79)
予約一覧	(p.93)
番組情報取得	(p.82)

他番組一覧表示中に、機能ボタンを押すと表示されるメニュー (p.83)

戻る	
チャンネル別番組表	(p.81)
番組情報取得	

予約一覧表示中に、機能ボタンを押すと表示されるメニュー (p.93)

戻る	
チャンネル順に並べ換える	
日付順に並べ換える	
先頭へ移動	
いちばん下へ移動	

視聴画面にアンテナレベルを表示する

視聴番組のレベルを表示する

現在視聴している番組のアンテナレベルを表示します。

① アンテナレベルの選択

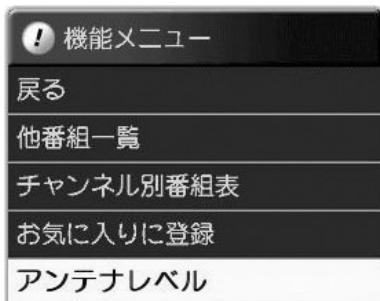

アンテナレベルを表示したい番組を視聴し

機能
(!) 押す

↑ ↓
で「アンテナレベル」を選び

(決定) 押す

② アンテナ受信レベルの表示



アンテナ受信レベルが表示されます

- 番組が正常に受信できていない場合、アンテナの向きを調整し、受信レベルを最大にしてください。
- アンテナレベルは、本機前面のチャンネル表示部にも表示されます。

戻る
(O) 押す
(通常視聴状態に戻ります)

受信レベル最大値
現在の受信レベル
現在の受信レベルのレベルバー表示



ズーム（画面拡大）機能

額縁画面を
拡大する

標準（画面の横・縦比4:3）のテレビで、地上デジタル放送を受信した場合、番組によっては、テレビ画面より小さな視聴画面（額縁画面）になることがあります。本機は、ズーム（画面拡大）機能により、テレビ画面いっぱい拡大して視聴できます。

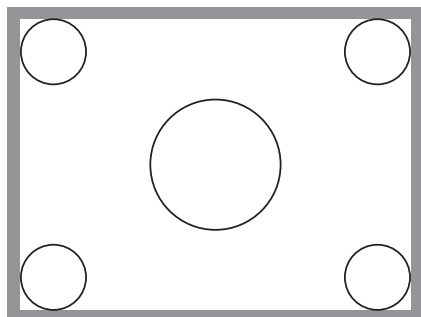
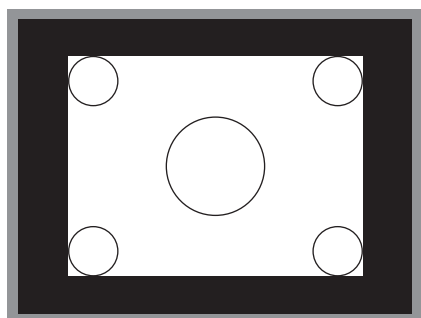

地上デジタル放送（16:9の映像ソースの場合）
視聴時に

ズーム
○ 押す
（画面右下に「ズーム「しない」」と表示
されます）

3秒以内に

ズーム
○ 押す
（画面が拡大されます）

ズーム
○ 押す
（画面右下に「ズーム中」と表示され
ます）

3秒以内に

ズーム
○ 押す
（元に戻ります）



ご注意

- ズーム（画面拡大）機能は、BSデジタル放送、110°CSデジタル放送視聴時は使用することができません。ただし、設定の変更（ズーム「する」、「しない」）は行うことができます。
- 「接続するテレビの種類」（p.30, 60）が「4:3／ノーマル」、および「接続するD端子」（p.31, 60）が「D1」または「D2」のときのみ使用することができます。
- ズーム実行中に **データ** を押すと、ズーム（画面拡大）機能を解除し、もう一度 **データ** を押すとデータ放送を表示します。
- ズーム実行中は、字幕（p.73）を表示することができません。
- シネマサイズなどの一部の番組では、ズーム（画面拡大）機能を使用しても、テレビ番組いっぱい拡大しないことがあります。
- 額縁画面ではない映像を画面拡大させると、映像の左右部分が切れて一部表示されなくなります。

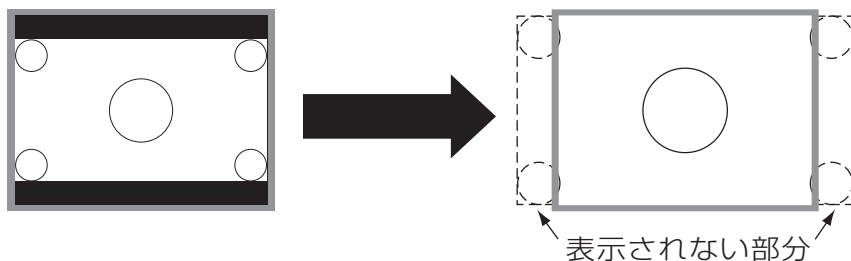

B-CASカード情報の表示

カード・バージョンの
情報を見る

- 挿入されているB-CASカードの情報および、ソフトウェアバージョンの表示を行います。
- 本機からB-CASカードを取外さなくても、リモコン操作によって、カードIDが確認できます。

① 機器情報一覧の選択



メニュー 押す



で「機器設定」を選び



で「機器情報一覧」を選び



押す

② ソフトウェアバージョンの表示

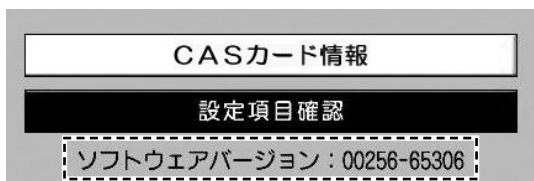

ソフトウェアバージョン

「ソフトウェアバージョン」が表示されます

「CASカード情報」が選択されていることを確認して



押す

③ B-CASカード情報の表示



B-CASカードID

- 「B-CASカードID」は、お問合わせの際にも必要です。
- 「便利メモ」(最終ページ)に記入してください。



押す
(「機器情報一覧」に戻ります)



- 購入したペイ・パー・ビュー番組の履歴を確認できます。
- 履歴は32件まで保存できます。32件を超える履歴は、自動的に古いものから順に消去され、新しい履歴が追加されます。

ご注意

- 金額は概算です。実際の請求額とは異なることがあります。
- 表示される累計金額は、前回、累計金額を消去したときからの累計購入金額です。購入履歴に表示されている履歴の合計金額ではありません。

ペイ・パー・ビュー購入履歴の表示

① ペイ・パー・ビューの選択

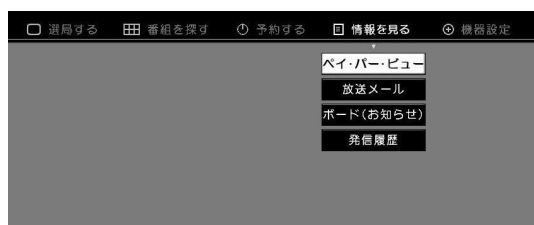

メニュー 押す

◀▶ で「情報を見る」を選び

「ペイ・パー・ビュー」が選択されていることを確認して

決定 押す

② 暗証番号の入力

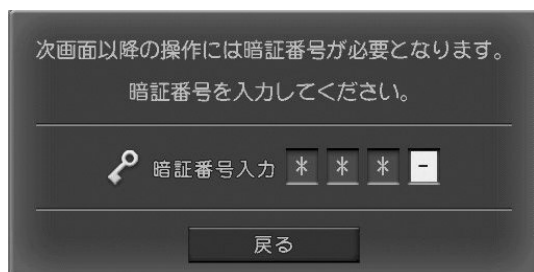

1 ~ 10/0 で暗証番号(4桁)を入力する

- 10/0 ボタンは「0」として機能します

間違えて入力した場合

◀ を押し、番号を消去して、再度、入力してください。

暗証番号が設定されていない場合、暗証番号を設定してください。(p.47)

③ ペイ・パー・ビュー購入履歴の表示



B-CASカードの履歴を表示します

- 履歴の詳細を見る場合 : 「ペイ・パー・ビュー購入履歴詳細の表示」(p.112)へ
- 累計金額を消去する場合 : 「累計金額の消去」(p.112)へ
- 購入履歴を送信する場合 : 「購入履歴の送信」(p.113)へ



ペイ・パー・ビュー購入履歴詳細の表示

① 表示する履歴の選択



「ペイ・パー・ビュー購入履歴」の表示画面(p.111)で

で詳細を見たい履歴を選び

決定 押す

② 詳細の表示

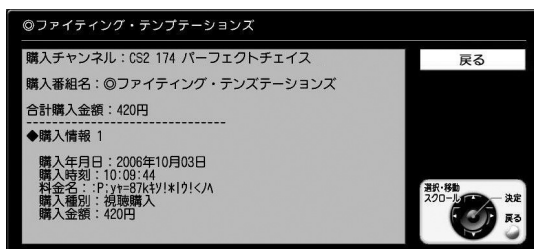

で詳細を確認したら

で「戻る」を選び

決定 押す
 (「ペイ・パー・ビュー購入履歴」に戻ります)

累計金額の消去

① 累計金額の消去の選択



「ペイ・パー・ビュー購入履歴」の表示画面(p.111)で

で「累計金額の消去」を選び

決定 押す

② 累計金額の消去の確認

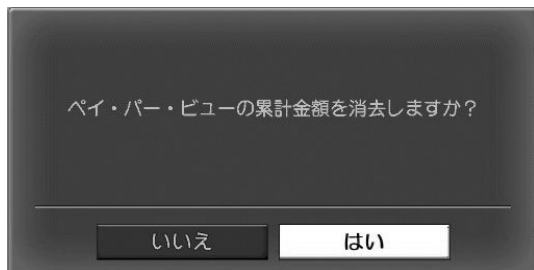

で「はい」を選び

決定 押す

③ 累計金額の消去の完了



累計金額を消去しました

約3秒後に「ペイ・パー・ビュー購入履歴」に戻ります

決定 を押すと、すぐに「ペイ・パー・ビュー購入履歴」に戻ります



購入履歴の送信

- B-CASカード内に記録されている購入履歴がいっぱいになったとき、顧客の管理センターに購入履歴を送信して、再びペイ・パー・ビュー番組を購入できるようにします。
- 通常、購入履歴は自動で送信されます。顧客の管理センターなどから依頼があったときのみ、実行してください。

① 履歴送信の選択



「ペイ・パー・ビュー購入履歴」の表示画面(p.111)で

で「履歴送信」を選び

決定 押す

② 履歴送信の確認

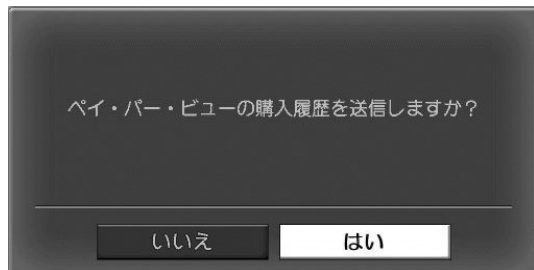

「はい」が選択されていることを確認して

決定 押す

③ 履歴送信中

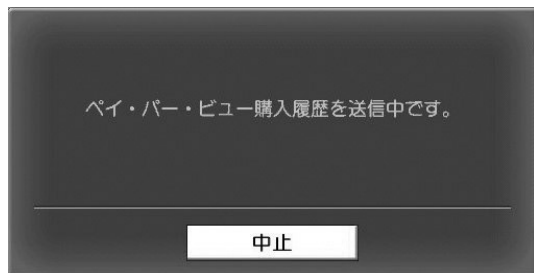

履歴送信には、しばらく時間がかかります

履歴送信を中止する場合

決定 押す

④ 履歴送信の完了

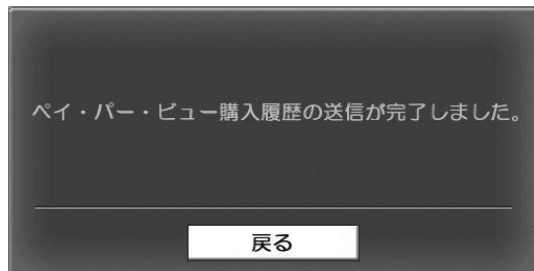

履歴送信が完了しました

約3秒後に「ペイ・パー・ビュー購入履歴」に戻ります

決定 を押すと、すぐに「ペイ・パー・ビュー購入履歴」に戻ります



放送メールを見る・消去する

お知らせ

- 放送メールには、放送局からのお知らせなどがあります。
- 未読のメールがある場合、本機前面の「放送メール表示灯」が点灯します。
- 放送メールは40件まで保存できます。40件を超えるメールは、自動的に古いものから順に消去され、新しいメールが追加されます。

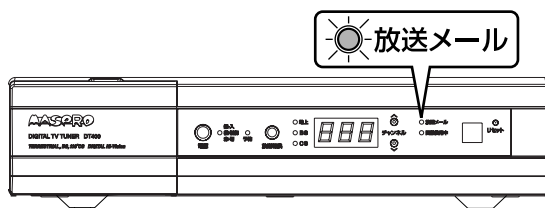

放送メールを見る

① 放送メールの選択



メニュー 押す

で「情報を見る」を選び

で「放送メール」を選び

決定 押す

② 項目の選択

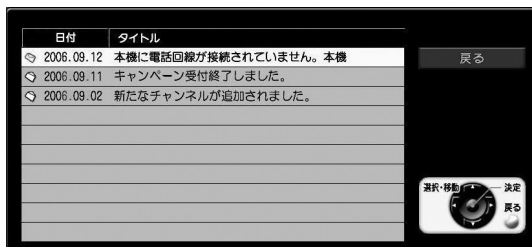

で見たい放送メールを選び

決定 押す

アイコンについて

未読メール

既読メール

③ 放送メールの表示

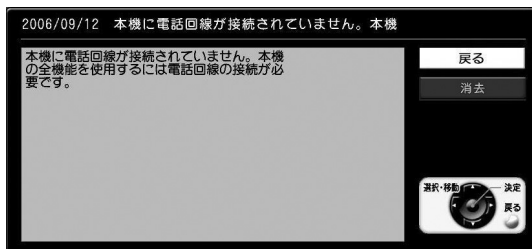

で放送メールを読み終わったら

で「戻る」を選び

決定 押す
(「放送メール」に戻ります)



放送メールを消去する

① 項目の選択

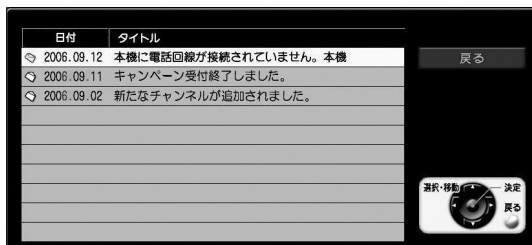

「放送メール」の表示画面 (p.114) で

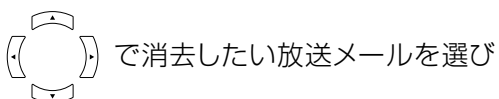

で消去したい放送メールを選び

決定 押す

② 消去の選択

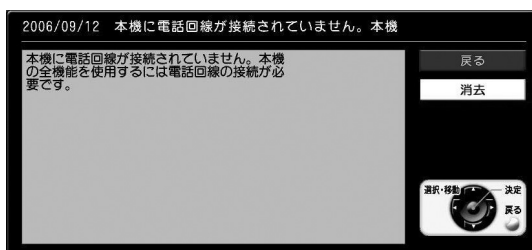

で「消去」を選び

決定 押す

③ 放送メール消去の確認

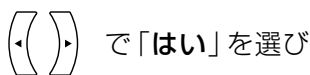
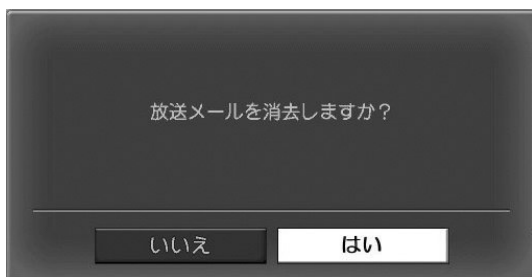

で「はい」を選び

決定 押す

④ 放送メール消去の完了



放送メールを消去しました

約3秒後に「放送メール」に戻ります

決定 を押すと、すぐに「放送メール」に戻ります



ボードでは、110°CSデジタル放送（CS1，CS2）から送られてくるお知らせを見ることができます。定期的に確認してください。

ご注意

110°CSデジタル放送が視聴できない場合、ボードは見ることができません。

① ボード（お知らせ）の選択

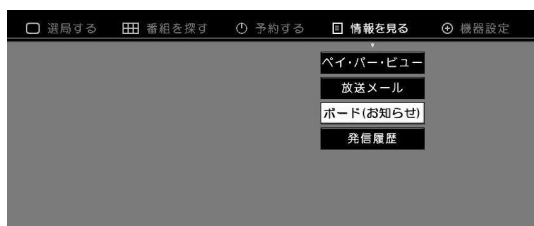

メニュー 押す

で「情報を見る」を選び

で「ボード(お知らせ)」を選び

決定 押す

② 項目の選択

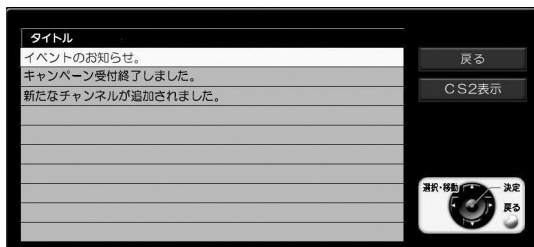

で見たいボードを選び

決定 押す

CS2のボード(お知らせ)を見る場合

で「CS2表示」を選び

決定 押す

③ ボード（お知らせ）の表示

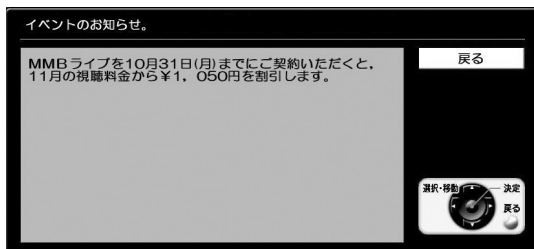

でボードを読み終えたら

で「戻る」を選び

押す
（「ボード(お知らせ)」に戻ります）



- データ放送およびB-CASカードで、電話回線を利用した発信履歴が表示されます。
- 発信履歴は32件まで保存できます。32件を超える履歴は、自動的に古いものから順に消去され、新しい履歴が追加されます。

データ放送発信履歴 : テレビショッピング、クイズ番組などで、電話回線を利用した発信履歴が表示されます。
B-CASカード発信履歴 : ペーパービューの購入履歴送信で、電話回線を利用した発信履歴が表示されます。

① 発信履歴の選択



メニュー 押す

で「情報を見る」を選び

で「発信履歴」を選び

決定 押す

② 発信履歴の選択

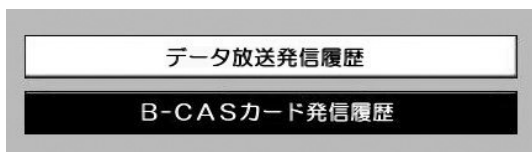

で「データ放送発信履歴」または「B-CASカード発信履歴」を選び

決定 押す

③ 発信履歴の表示



で詳細を見たい履歴を選び

決定 押す

④ 詳細の表示

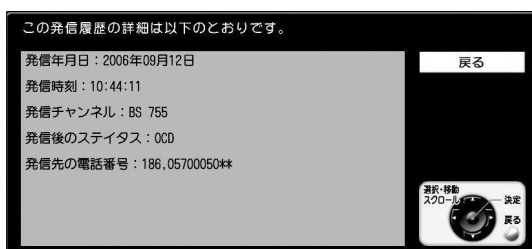

詳細を確認したら「戻る」が選択されていることを確認して

決定 押す
 (「発信履歴」に戻ります)



地上デジタル放送チャンネル 一覧

- 地上デジタル放送のチャンネルを、地域別に表示してあります。他地域の放送を受信した場合、チャンネルと放送局名が異なることがあります。
- 地上デジタル放送はリモコンの **1** ~ **12*** のボタンで直接選局できます。(p.30「かんたん初期設定」を行なってください)
- 地上デジタル放送の開始時は地上アナログ放送との混信を避けるために、小さい出力で放送されるため受信できるエリアが限定されることがあります。

地上デジタル放送

地域	チャンネル	放送局名	地域	チャンネル	放送局名	地域	チャンネル	放送局名	地域	チャンネル	放送局名				
北海道 (北見)	1	HBC北見	北海道 (函館)	1	HBC函館	千葉	1	NHK総合・東京	東京	1	NHK総合・東京				
	2	NHK教育・北見		2	NHK教育・函館		2	NHK教育・東京		2	NHK教育・東京				
	3	NHK総合・北見		3	NHK総合・函館		3	チバテレビ		4	日本テレビ				
	5	STV北見		5	STV函館		4	日本テレビ		5	テレビ朝日				
	6	HTB北見		6	HTB函館		5	テレビ朝日		6	TBS				
	7	TVH北見		7	TVH函館		6	TBS		7	テレビ東京				
	8	UHB北見		8	UHB函館		7	テレビ東京		8	フジテレビ				
							8	フジテレビ		9	TOKYO MX				
北海道 (旭川)	1	HBC旭川	青森	1	RAB青森放送	茨城	12	放送大学		神奈川	12	放送大学			
	2	NHK教育・旭川		2	NHK教育・青森		1	NHK総合・水戸			1	NHK総合・東京			
	3	NHK総合・旭川		3	NHK総合・青森		2	NHK教育・東京			2	NHK教育・東京			
	5	STV旭川		5	青森朝日放送		4	日本テレビ			3	tvk			
	6	HTB旭川		6	ATV青森テレビ		5	テレビ朝日	4		日本テレビ				
	7	TVH旭川		岩手	1		NHK総合・盛岡	6	TBS		5	テレビ朝日			
	8	UHB旭川	2		NHK教育・盛岡		7	テレビ東京	6		TBS				
	北海道 (釧路)	1	HBC釧路	宮城	4		テレビ岩手	栃木	8		フジテレビ	山梨	7	テレビ東京	
2		NHK教育・釧路	5		IAT岩手朝日テレビ	1	NHK総合・東京		8		フジテレビ				
3		NHK総合・釧路	6		IBC岩手放送	2	NHK教育・東京		12		放送大学		12	放送大学	
5		STV釧路	8		岩手めんこいテレビ	3	とちぎテレビ		3		とちぎテレビ		新潟	1	NHK総合・甲府
6		HTB釧路	秋田		1	TBCテレビ	4		日本テレビ		4			日本テレビ	2
7		TVH釧路			2	NHK教育・仙台	5		テレビ朝日	4	YBS山梨放送			6	UTY
8		UHB釧路	3		NHK総合・仙台	6	TBS		7	テレビ東京	長野	1		NHK総合・新潟	
北海道 (帯広)		1	HBC帯広		4	ミヤギテレビ	7		テレビ東京	8		フジテレビ	4	TeNYテレビ新潟	
	2	NHK教育・帯広	5	KHB東日本放送	8	フジテレビ	12	放送大学	5	UX新潟テレビ21					
	3	NHK総合・帯広	山形	8	仙台放送	群馬	1	NHK総合・東京	6	BSN新潟放送					
	5	STV帯広		1	NHK総合・秋田		2	NHK教育・東京	8	NST新潟総合テレビ					
	6	HTB帯広	2	NHK教育・秋田	3		群馬テレビ	3	群馬テレビ	富山	1	NHK総合・長野			
	7	TVH帯広	4	ABS秋田放送	4		日本テレビ	4	日本テレビ		2	NHK教育・長野			
	8	UHB帯広	5	AAB秋田朝日放送	5		テレビ朝日	5	テレビ朝日		4	テレビ信州			
			8	AKT秋田テレビ	6		TBS	7	テレビ東京		5	abn長野朝日放送			
北海道 (札幌)	1	HBC札幌	福島	1	NHK総合・山形		埼玉	8	フジテレビ	福井	6	SBC信越放送			
	2	NHK教育・札幌		2	NHK教育・山形			1	NHK総合・東京		8	NBS長野放送			
	3	NHK総合・札幌		4	YBC山形放送	2		NHK教育・東京	1		KNB北日本放送				
	5	STV札幌		5	YTS山形テレビ	3		テレ玉	2		NHK教育・富山				
	6	HTB札幌		6	テレビユー山形	4		日本テレビ	3		NHK総合・富山				
	7	TVH札幌		8	さくらんぼテレビ	5		テレビ朝日	6		チューリップテレビ				
	8	UHB札幌		富山	1	NHK総合・福島		6	TBS		8	BBT富山テレビ			
					2	NHK教育・福島		7	テレビ東京		福井	1	NHK総合・福井		
北海道 (室蘭)	1	HBC室蘭	4	FCT福島中央テレビ	8	フジテレビ	2	NHK教育・福井							
	2	NHK教育・室蘭	5	KFB福島放送	12	放送大学	7	FBC福井放送							
	3	NHK総合・室蘭	6	テレビユー福島			8	福井テレビ							
	5	STV室蘭	8	福島テレビ											
	6	HTB室蘭													
	7	TVH室蘭													
	8	UHB室蘭													

地上デジタル放送チャンネル 一覧っづき

地域	チャ ネル	放送局名	
石川	1	NHK総合・金沢	
	2	NHK教育・金沢	
	4	テレビ金沢	
	5	北陸朝日放送	
	6	MRO北陸テレビ	
	8	石川テレビ	
	静岡	1	NHK総合・静岡
		2	NHK教育・静岡
4		静岡第一テレビ	
5		あさひテレビ	
6		SBS静岡放送	
8		テレビ静岡	
愛知		1	東海テレビ
		2	NHK教育・名古屋
	3	NHK総合・名古屋	
	4	中京テレビ	
	5	CBC	
	6	メ〜テレ	
	10	テレビ愛知	
	岐阜	1	東海テレビ
2		NHK教育・名古屋	
3		NHK総合・岐阜	
4		中京テレビ	
5		CBC	
6		メ〜テレ	
8		岐阜テレビ	
三重		1	東海テレビ
	2	NHK教育・名古屋	
	3	NHK総合・津	
	4	中京テレビ	
	5	CBC	
	6	メ〜テレ	
	7	三重テレビ	
	滋賀	1	NHK総合・大津
2		NHK教育・大阪	
3		BBCびわ湖放送	
4		MBS毎日放送	
6		ABCテレビ	
8		関西テレビ	
10		よみうりテレビ	
京都		1	NHK総合・京都
	2	NHK教育・大阪	
	4	MBS毎日放送	
	5	KBS京都	
	6	ABCテレビ	
	8	関西テレビ	
	10	よみうりテレビ	
	大阪	1	NHK総合・大阪
2		NHK教育・大阪	
4		MBS毎日放送	
6		ABCテレビ	
7		テレビ大阪	
8		関西テレビ	
10		よみうりテレビ	

地域	チャ ネル	放送局名	
兵庫	1	NHK総合・神戸	
	2	NHK教育・大阪	
	3	サンテレビ	
	4	MBS毎日放送	
	6	ABCテレビ	
	8	関西テレビ	
	10	よみうりテレビ	
	奈良	1	NHK総合・奈良
		2	NHK教育・大阪
		4	MBS毎日放送
6		ABCテレビ	
8		関西テレビ	
9		奈良テレビ放送	
10		よみうりテレビ	
和歌山		1	NHK総合・和歌山
		2	NHK教育・大阪
		4	MBS毎日放送
	5	テレビ和歌山	
	6	ABCテレビ	
	8	関西テレビ	
	10	よみうりテレビ	
	鳥取	1	日本海テレビ
		2	NHK教育・鳥取
		3	NHK総合・鳥取
6		BSS山陰放送	
8		山陰中央テレビ	
島根		1	日本海テレビ
		2	NHK教育・松江
		3	NHK総合・松江
	6	BSS山陰放送	
	8	山陰中央テレビ	
	岡山	1	NHK総合・岡山
		2	NHK教育・岡山
		4	RNC西日本放送
5		KSB瀬戸内海放送	
6		RSKテレビ	
7		テレビせとうち	
8		OHK岡山放送	
広島		1	NHK総合・広島
	2	NHK教育・広島	
	3	RCC中国放送	
	4	広島テレビ	
	5	広島ホームテレビ	
	8	TSSテレビ新広島	
	山口	1	NHK総合・山口
		2	NHK教育・山口
3		tysテレビ山口	
4		KRY山口放送	
5		yab山口朝日放送	
高知		1	NHK総合・高知
		2	NHK教育・高知
		4	高知放送
	6	テレビ高知	
	8	さんさんテレビ	

地域	チャ ネル	放送局名	
徳島	1	四国放送	
	2	NHK教育・徳島	
	3	NHK総合・徳島	
香川	1	NHK総合・高松	
	2	NHK教育・高松	
	4	RNC西日本放送	
	5	KSB瀬戸内海放送	
	6	RSKテレビ	
	7	テレビせとうち	
	8	OHK岡山放送	
	愛媛	1	NHK総合・松山
2		NHK教育・松山	
4		南海放送	
5		愛媛朝日テレビ	
6		あいテレビ	
8		テレビ愛媛	
福岡		1	KBC九州朝日放送
		2	NHK教育・福岡
	2	NHK教育・北九州	
	3	NHK総合・福岡	
	3	NHK総合・北九州	
	4	RKB毎日放送	
	5	FBS福岡放送	
	7	TVQ九州放送	
8	TNCテレビ西日本		
佐賀	1	NHK総合・佐賀	
	2	NHK教育・佐賀	
	3	STSサガテレビ	
長崎	1	NHK総合・長崎	
	2	NHK教育・長崎	
	3	NBC長崎放送	
	4	NIB長崎国際テレビ	
	5	NCC長崎文化放送	
	8	KTNテレビ長崎	
	熊本	1	NHK総合・熊本
		2	NHK教育・熊本
3		RKK熊本放送	
4		KKTくまもと県民	
5		KAB熊本朝日放送	
8		TKUテレビ熊本	
大分		1	NHK総合・大分
		2	NHK教育・大分
	3	OBS大分放送	
	4	TOSテレビ大分	
	5	OAB大分朝日放送	
宮崎	1	NHK総合・宮崎	
	2	NHK教育・宮崎	
	3	UMKテレビ宮崎	
	6	MRT宮崎放送	
	鹿児島	1	MBC南日本放送
		2	NHK教育・鹿児島
3		NHK総合・鹿児島	
4		KYT鹿児島読売TV	
5		KKB鹿児島放送	
8		KTS鹿児島テレビ	

地域	チャ ネル	放送局名
沖縄	1	NHK総合・那覇
	2	NHK教育・那覇
	3	RBC琉球放送
	5	QAB琉球朝日放送
	8	OTV沖縄テレビ放送

表示画面の情報をアイコン(シンボルマーク)でお知らせします。

番組説明画面



テレビ放送の番組



ラジオ放送の番組



データ放送の番組



ペイ・パー・ビュー番組



映像の横と縦の比が4:3



映像の横と縦の比が16:9



ハイビジョン放送



標準放送



データ放送があるとき



(赤色)

録画予約した番組



(青色)

見るだけ予約した番組



1回だけダビング可能な番組



録画できない番組



デジタル録画機器で録画
できない番組



アナログ録画機器で録画
できない番組



視聴年齢制限がある番組
(表示される年齢は4~20才まであります)
4才以下が視聴制限されている番組

アイコン 一覧つづき

アイコンの説明

番組ジャンル

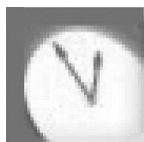

ニュース・報道



スポーツ



情報・ワイドショー



ドラマ



音楽



バラエティー

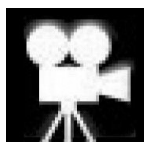

映画



アニメ・特撮

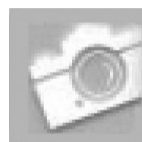

ドキュメンタリー・
教養

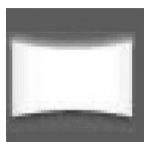

劇場・公演



趣味・教育



福祉

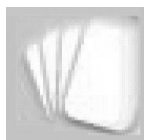

その他

放送メール画面



未読メール

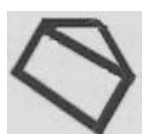

既読メール

予約一覧・予約履歴一覧画



録画予約した
番組

(赤色)



見るだけ予約
した番組

(青色)



予約保護した番組



予約の実行が正常
に終了した番組



予約の実行が失敗
した番組

メッセージ表示 一覧

画面にメッセージが
表示されたとき

メッセージ	処置	ページ
このチャンネルはありません。	正しいチャンネルを入力してください。	16, 70, 88
この番組の視聴には暗証番号を入力してください。視聴しない場合、チャンネルを切換えてください。	視聴年齢制限のかかっている番組です。番組を視聴するときは、暗証番号を入力してください。視聴しないときは、チャンネルを切換えてください。	16, 47
地上デジタル放送を視聴するには、「受信チャンネルのスキャン」から初期スキャンを行なってください。	地上デジタル放送を視聴する場合、地上デジタル放送受信アンテナからケーブルを接続して、「初期スキャン」を行なってください。	18, 58
受信可能な地上デジタルチャンネルがありませんでした。地上デジタルアンテナケーブルの接続を確認して、もう一度実行してください。	地上デジタル放送受信アンテナからのケーブルの接続を確認して、「再スキャン」を行なってください。	18, 59
現在、購入できません。CASカードのデータが正常に送信されていません。回線の接続状態を確認してください。	B-CASカード内に記録されている購入履歴が送信できていません。電話回線の接続や設定を確認してください。	23, 38
ペイ・パー・ビュー購入履歴の送信に失敗しました。	電話回線の接続・設定が正しいかを確認して、再度、購入履歴の送信を行なってください。	23, 38
センターへ接続ができません。電話回線の設定を確認してください。	電話回線の接続・設定が正しいかを確認して、再度、センター接続テストを行なってください。	23, 38
B-CASカードが未挿入です。	B-CASカードを挿入してください。	26
電話回線テストを中止しました。しばらくお待ちください。	電話回線テストを中止しました。このままお待ちください。	41
センター接続テストを中止しました。しばらくお待ちください。	センター接続テストを中止しました。このままお待ちください。	42
暗証番号が設定されていません。「個人利用と制限」で設定してください。	メニューの「機器設定」→「個人利用と制限」で、暗証番号を設定してください。	47
次画面以降の操作には暗証番号が必要となります。「決定」を選択すると暗証番号の設定に進みます。	暗証番号が設定されていません。「決定」を選択し、暗証番号を設定してください。	47
次画面以降の操作には暗証番号が必要となります。暗証番号を入力してください。	設定した暗証番号を入力してください。	47
暗証番号が一致しません。もう一度入力してください。	同じ暗証番号を入力してください。	47, 48
購入金額の制限を超えています。暗証番号を入力すると、購入画面に進みます。視聴しない場合、チャンネルを切換えてください。	設定した購入金額の上限を超えている番組です。番組を購入するときは暗証番号を入力してください。購入しないときはチャンネルを切換えてください。	47, 51
タイマー予約を実行するときに視聴制限を解除しますか？	タイマー予約実行時に、視聴年齢制限を解除するときは「はい」を、しないときは「いいえ」を選択してください。	49, 88

メッセージ表示 一覧っづき

画面にメッセージが
表示されたとき

メッセージ	処置	ページ
この番組は終了しました。	番組説明を表示中に番組は終了しました。視聴できません。	77
番組情報がありません。「機能」ボタンを押して「番組情報取得」を実行してください。	選択した番組の情報が取得できません。 ^{機能} ①を押して、「番組情報取得」を選択してください。	82
まもなく予約開始時間のため、予約できません。	タイマー予約で設定した、予約開始時間を過ぎているため、予約できません。	88
まもなく予約開始時間のため、初回の予約が正しく実行されない場合があります。予約登録をしますか？	タイマー予約で設定した予約開始時間を過ぎているため、初回の予約が実行できません。予約の登録をするときは「はい」を、しないときは「いいえ」を選んでください。	88
設定日時に誤りがあります。設定日時を確認してください。	日時を確認し、再度、設定を行なってください。	89
他の予約と重複します。予約を続けますか？	他の番組と予約時間が重複しています。予約するときは「はい」を、しないときは「いいえ」を選んでください。	90, 91
すでに予約されたペイ・パー・ビュー番組と時間帯が重なるため、予約できません。	予約時間の重なるペイ・パー・ビュー番組が予約されています。	92
予約の最大件数を超えるため、この番組は予約できません。「予約一覧」から不要な予約をキャンセルしてください。	すでに32件の予約が登録されています。メニューの「予約する」→「予約一覧」で、番組予約をキャンセルしてください。	94
すでに予約された番組と時間帯が重なるため、このペイ・パー・ビュー番組は予約できません。	ペイ・パー・ビュー番組を予約しようとする時間に重なる予約があるため、選択した番組は予約できません。重なる予約をキャンセルすれば予約できます。	94
この予約の保護を解除しますか？	予約の保護を解除するときは「はい」を、しないときは「いいえ」を選択してください。	97
この予約は保護されているためキャンセルできません。予約の保護設定を解除してください。	予約の保護がされています。予約をキャンセルするときは、「予約の保護設定」を選び、予約の保護を解除してください。	97
「お気に入り登録」をしてください。	「お気に入り」に1チャンネルも登録されていません。お気に入りに登録をするときは、メニューの「選局する」→「お気に入りに登録」で、登録をしてください。	100
これ以上登録できません。どれかを削除してください。	すでに48チャンネル登録されています。メニューの「選局する」→「お気に入りに登録」→「お気に入りの編集」で、登録したチャンネルを削除してください。	102, 103

メッセージ表示 一覧っづき

画面にメッセージが
表示されたとき

メッセージ	処置	ページ
「青(赤, 緑, 黄)」にはこれ以上登録できません。「赤(緑, 黄, 青)」に登録しますか?	選択しているグループに登録の空きがありません。別のグループに登録するときは「はい」を、登録しないときは「いいえ」を選択してください。	100, 101
チャンネルが登録されていません。	チャンネルの登録されていない場所を選択しています。編集をするには、チャンネルの登録されている場所を選択してください。	102
ペイ・パー・ビュー購入履歴はただ今送信できません。	数時間後に再度、購入履歴の送信を行なってください。	113
未読メールがあります。	まだ、読んでいないメールがあります。メールを読むときは、メニューの「情報を見る」→「放送メール」で、メールを読んでください。	114
データ取得中	データ放送のデータを取得中です。メッセージが消えるまで、お待ちください。	—
この番組は現在放送中のため、予約できません。	選択した番組は現在放送中です。予約できません。	—
番組説明の情報がありません。	番組説明の情報がありません。 Ⓜを押すと元の画面に戻ります。	—
この番組を予約することができません。ご覧のチャンネルのカスタマーセンターにお問い合わせください。	ご覧のチャンネルのカスタマーセンターにお問い合わせください。	—
この番組は「録画予約」できません。	この番組は録画できません。視聴のみ可能です。	—
元の設定に戻りました。	設定前の設定に戻りました。	—
地上デジタル放送が受信できないため、リモコンの詳細設定は変更できません。	地上デジタル放送を受信していないため、ワンタッチボタンの修正は行えません。	—
低階層映像に切りかわりました。	雨などの影響により、電波が弱くなったため、引き続き放送を受信できる低階層映像に切り替えました。画質、音質などが少し悪くなり、音楽情報が表示できないこともあります。	—

エラーコード一覧

画面にエラーメッセージが表示されたとき

エラーコード	メッセージ	処置	ページ
E100	B-CASカードが未挿入です。	B-CASカードを挿入してください。	26
E101	ICカードが読み取れません。正しく挿入し直しても改善されない場合は、ご覧のチャンネルのカスタマーセンターへ連絡してください。	B-CASカードと本体の接触部にゴミが付着しているか、B-CASカードが正しい方向に挿入されていない可能性があります。正しく装着しても改善されないときは、B-CASカスタマーセンターにご連絡ください。	26
E102	このカードは使用できません。正しいICカードを装着してください。	B-CASカード以外のカードが装着されているか、カードIC（集積回路）部の汚れ、破損の可能性があります。正しく装着しても改善されないときは、B-CASカスタマーセンターにご連絡ください。	26
E103	このカードは契約されていません。ご覧のチャンネルのカスタマーセンターへ連絡してください。	契約されていない番組を選局しています。チャンネルを変更してください。	16
E200	放送チャンネルではないため、視聴できません。	放送されていない番組を選局しています。チャンネルを変更してください。	16
E201	低階層映像に切りかわりました。	雨などの影響により、電波が弱くなったため、引き続き放送を受信できる低階層映像に切り替えました。画質、音質などが少し悪くなり、音楽情報が表示できないこともあります。	—
E202	信号を受信できません。	アンテナからのケーブル・コネクタの接続を確認してください。	18, 19
E203	現在放送されていません。	チャンネルを変更してください。	16
E204	このチャンネルはありません。	チャンネルを変更してください。	16
E205	視聴条件によりご覧いただけません。	契約していない番組を選局しています。チャンネルを変更してください。	16
E209	衛星アンテナケーブルがショートしています。アンテナとの接続を確認して電源を入れなおしてください。 (チャンネル表示部には“Err”と表示されます)	BS・110°CSアンテナ線がショートしています。本機の電源を切り、ショートの原因を取除いてから、電源を入れ直してください。	19, 34, 56
E400	データを受信できませんでした。	別のチャンネルに変更した後、再度データの受信できなかったチャンネルを選局してください。	16
E401	この受信機では、データを表示できません。	本機ではデータ放送の種類によっては、表示できないものがあります。	—
E402	データの表示に失敗しました。	別のチャンネルに変更した後、再度データの受信できなかったチャンネルを選局してください。	16

故障とお考えになる前に

困ったときに

症状	原因	処置	ページ
電源が入らない。	本機のACプラグがACコンセントに差込まれていない。	ACプラグをACコンセントに差込んでください。	27
映像も音声も出ない。	本機またはテレビの電源が入っていない。	本機またはテレビの電源をオンにしてください。	27
	テレビの入力切替が合っていない。	テレビが本機を接続したビデオ入力に切替えてあるか確認してください。	27
	テレビのACプラグがACコンセントに差込まれていない。	テレビのACプラグをACコンセントに差込んでください。	—
	本機とテレビが正しく接続されていない。	接続コードの接続を確認してください。	20, 21
BS・110°CSデジタル放送の映像も出なくなった。 (昨日までは、見えていた)	強風などのため、衛星アンテナの方向が変わった。 (1~2°動いても見えなくなるこ とがある)	衛星アンテナの方向を再度調整しなおしてください。	—
付属のリモコンで本機の操作 ができない。	リモコンの電池が消耗している。	2本とも新しい乾電池に交換してください。	27
	乾電池の極性 (⊕, ⊖) が逆になっている。	リモコンの極性表示に合わせて乾電池を入れてください。	
	リモコンを本機の受光部に向けて操作していない。	本機のリモコン受光部に向けて操作してください。	12
	リモコンを本機の操作有効範囲で操作していない。	操作有効範囲で操作してください。	
リモコンのチューナー切替スイッチと本機のリモコン切替設定の番号が違う。	番号をそれぞれ同じにしてください。(出荷時は「1」に設定してあります)	14, 15, 106	
付属のリモコンでテレビの 操作ができない。	リモコンの電池が消耗している。	2本とも新しい乾電池に交換してください。	27
	乾電池の極性 (⊕, ⊖) が逆になっている。	リモコンの極性表示に合わせて乾電池を入れてください。	27
	リモコンのテレビメーカー番号が設定されていない。	テレビメーカーの設定を行なってください。	15
	リモコンをテレビの受光部に向けて操作していない。	テレビのリモコン受光部に向けて操作してください。	12
	リモコンをテレビの操作有効範囲で操作していない。	操作有効範囲で操作してください。	
映像画面の縦横比が不自然になる。	「接続テレビ設定」が、接続されているテレビに合っていない。	「接続テレビ設定」で、接続されているテレビに合わせて設定してください。	60, 61
放送メールに「電話回線の接続を確認してください」などの内容が入っている。	B-CASカード内に記録されている購入履歴が送信されていない。	電話回線の接続を確認して、「購入履歴の送信」を行ってください。	23~25, 113

症状	原因	処置	ページ
電話機の通話音声に雑音が入る。	一部の電話機やファクシミリで付属のモジュラー2分配器を使用すると、このような症状が出ることがあります。	市販の電話回線切換器または電話回線用ノイズフィルターを使用すると改善されることがあります。詳しくは、お使いの電話機やファクシミリのメーカーへご相談ください。	—
本機から通信を行うと電話機やファクシミリの呼出音が鳴る。			
字幕や文字スーパーが出ない。	「字幕・文字スーパーの設定」で字幕切換や文字スーパーの表示が「オフ」になっている。	「字幕・文字スーパーの設定」で表示させたい字幕や文字スーパーに合わせて設定してください。	52, 53
	画面がズーム表示されている。	ズーム実行中は字幕を表示することができません。ズーム機能を解除してください。	109
有料放送の視聴ができない。	B-CASカードが正しく挿入されていない。	B-CASカードを正しく挿入してください。	26
	電話回線が正しく接続されていない。	電話回線を正しく接続してください。	23~25
	電話回線の設定が正しく設定されていない。	電話回線設定を正しく設定してください。	38~42
D1/D2/D3/D4映像出力端子を使用すると乱れた映像になる。	D1/D2/D3/D4映像出力端子の設定が合っていない。	お使いのテレビに合わせて「接続するD端子」を合わせてください。	60, 61
S1/S2映像出力端子を使用すると乱れた映像になる。	S1/S2映像出力端子の設定が合っていない。	お使いのテレビに合わせて「接続するS端子」を合わせてください。	60, 61
チャンネル番号などが画面から消えない。	画面表示 ○ を押して、画面表示をさせている。	画面表示 ○ を押して、表示を消してください。	76
映像切換 ○ を押しても映像が切換わらない。	切換える映像信号がない。	映像切換 ○ は、複数の映像信号があるときだけ、作動します。	73
音声切換 ○ を押しても音声がか切換わらない。	切換える音声信号がない。	音声切換 ○ は、複数の音声信号があるときだけ、作動します。	73
すべてのボタンの操作ができない。	受信異常などによる。	本機前面のリセットボタンを押してください。	12
天面に触れると熱い。	本機は放熱のため天面の一部で温度が高くなります。(品質・性能には影響ありません)	風通しの良い所に設置してください。	8

Instruction manual

Data button
Brings up data broadcast screen for data broadcasting programs.

MENU button
Brings up "メニュー" (menu) setting screen.

EPG button
Brings up Electronic Program Guide (EPG) screen "番組表" of current broadcast selection.



Broadcast-select button
Select for terrestrial "地上", satellite (BS) or CS broadcasts.

Channel ^ v button
Changes channel by moving up or down through all channels.

Number buttons
Select terrestrial digital broadcast channels, BS digital broadcasts channels and 110°CS digital broadcasts channels with buttons numbered **1** to **12#**.
Press the channel number entry button (チャンネル番号入力) then **1** to **10/0** can also be used to select.

Example : For "011"

チャンネル番号入力 → **10/0** → **1** → **1** Press the buttons in order.
(Press the next button) within 5 seconds.
(**10/0** button functions as "0".)

TV control
After setting the manufacturer of your TV (see next page), this remote control can be used to operate your TV.

Tuner power button
Turns tuner ON or OFF.

▲▼◀▶, Entry button
Changes your selection (highlighted item) on the selection or setting screens and activates your selection.

Channel number entry button
Brings up number entry screen for selecting channels directly using number buttons.

TV control
After setting the manufacturer of your TV (see next page), this remote control can be used to operate your TV.

Audio-select button
Changes language for bilingual broadcasts.
Example
Selects "Japanese", "Original-language", or "Japanese + Original-language".

Tuner-select switch
Selects controllable digital tuner.
(Select same number as "Remote" control select setup (p.106)).

Zoom button
Enlarges image on screen.

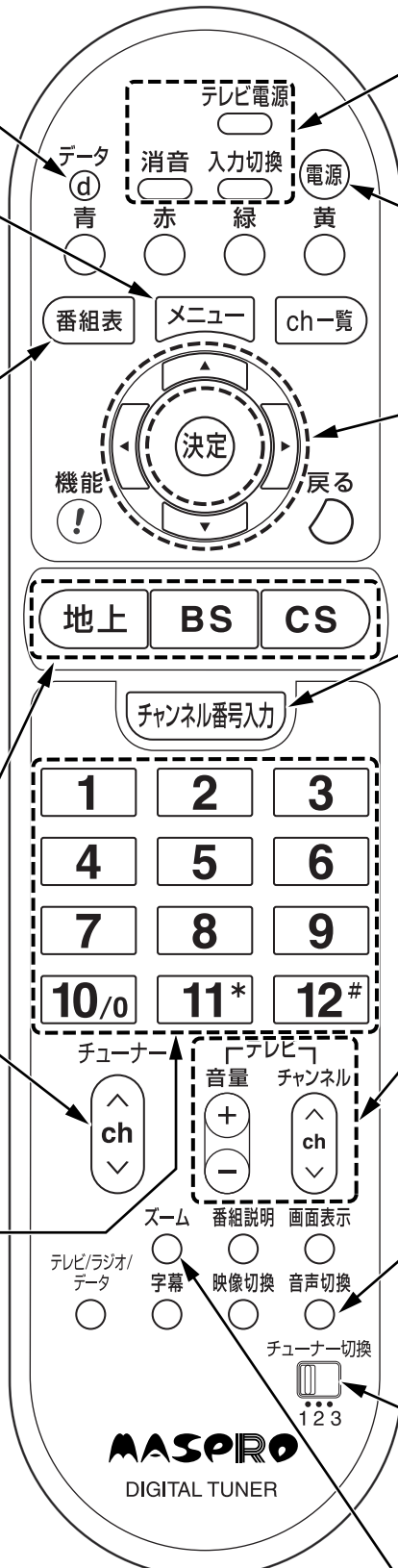

Refer to Japanese instruction manual for explanation of other buttons.

Instruction manual (Continued)

Basic operation for digital TV viewing

Precautions

"Tuner-select switch" on remote control must be set to same number as "Remote control select setup (p.106)". Operation cannot be enabled until this is done.

- Turn on Power Supply switch.
Press power button of Remote control.
- Select a program from the following A or B.

A Select channels one by one

チューナー



Press for sequential selection.

B Tune it in with EPG



番組表 Press to bring up EPG.



Press to select program.



Press to bring up sub menu screen.



Press to select "戻る (Return)", "見る (View)" or "番組説明 (Program Guide)".



Press to tune in to program.

Refer to Japanese instruction manual for further details.

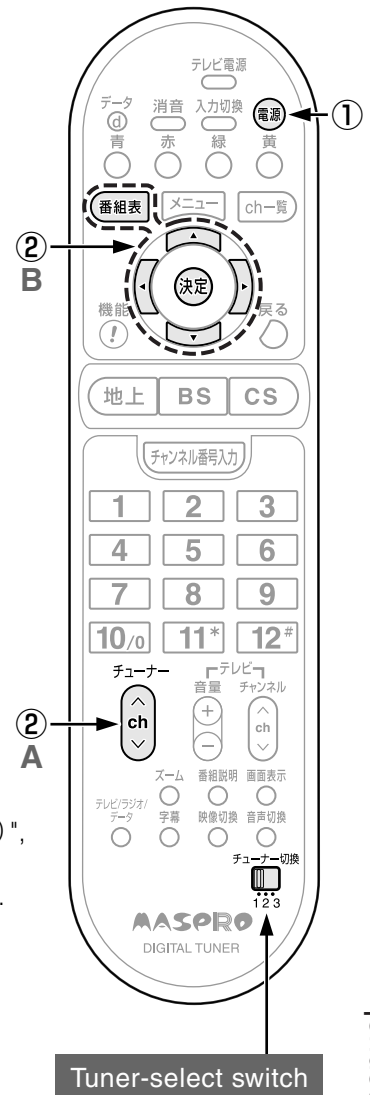

Tuner-select switch

Television operation setting

Set the number of corresponding manufacturer. When there is more than one number, try each until you find the one that enables operation of your TV.

How to set manufacturer number

Example : FOR television manufacturer number "01".

While pushing (TV Power button)

Push **1** and **10/0** buttons in order.

(**10/0** button functions as "0".)

Manufacturer	Number	Manufacturer	Number
Panasonic	01, 02	Pioneer	14
SHARP	03, 04, 47	AIWA	15, 16, 17
MITSUBISHI	05, 06	SUMSUNG	18, 19, 20, 21, 22
Victor	07, 44, 45	FUNAI	23, 24, 25, 26, 27, 28
HITACHI	08	TOSHIBA	29, 30, 31
SANYO	09, 10, 46	LG	32, 33, 34, 35, 36, 37, 38
SONY	11, 50	PHILIPS	39, 40, 41
NEC	12, 51	ORION	42, 43
FUJITSU GENERAL	13, 48, 49	—	—

When image freezes and / or operation is disabled

Push reset button.

If reset button does not enable operation, pull out plug from wall outlet and plug it in again for recovery.

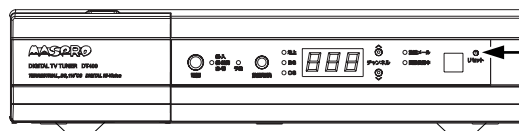

Reset button

BML

データ放送のページ記述言語。本機には、BMLで記述されたコンテンツを再生するためのブラウザが搭載されている。

B-CASカード

登録することで、有料放送、ペイ・パー・ビュー番組や双方向サービスが利用できるICカード。カードごとに個別情報が記載されている。

CPRM

記録媒体用著作権保護機能のことで、DVD-RW/-RAMなどの記録媒体に、著作権を保護する形で番組を録画するための仕組み。CPRMに対応していないDVDレコーダーやDVDディスクでは、「1世代のみ録画可」のデジタル放送を録画できない。

D端子

コンポーネント3信号を1つにまとめた端子で、D1～D5の5つに分類されている。

EPG

Electronic Program Guide (電子番組ガイド)の略。テレビの画面に番組表を表示するシステム。

HD (HDTV)

走査線の本数を1125本または1250本に増やして、画質を向上させたテレビ。

SD (SDTV)

標準画質放送。走査線は525本。

1125i (1080i)

デジタルハイビジョン放送のひとつ。1125本の走査線を飛越し走査する。(インターレース方式)

525i (480i)

デジタル標準テレビ放送のひとつ。525本の走査線を飛越し走査する。(インターレース方式)

525p (480p)

デジタル標準テレビ放送のひとつ。525本の走査線を順次走査する。(プログレッシブ方式)

750p (720p)

デジタルハイビジョン放送のひとつ。750本の走査線を順次走査する。(プログレッシブ方式)

アスペクト比

テレビ画面の横縦比のこと。標準のテレビは4：3、ワイドテレビは16：9となっている。

イベントリレー

放送中の番組を延長するとき、別チャンネルで引続き放送を行うこと。

インターレース

テレビ画面の表示方法のひとつで、飛越し走査方式のこと。テレビ画面上の走査線を1本おきに飛越し表示し、2枚で1画面（フレーム）を表示する。

コピー制御

番組の著作権保護のために、不正に録画することができないようにするための機能。

字幕放送

アナウンスやナレーション、ドラマの台詞などの音声を文字にしたり、BGMやドラマの効果音を記号にしたりして画面に表示する放送。

ダウンロード

新たにサービスや新機能を利用可能にするためのソフトウェアを本機に取込むこと。

デジタルハイビジョン

ハイビジョン放送をデジタル化した放送形式で、ハイビジョン放送と同様の音声、映像フォーマットを利用し、映像圧縮にMPEG-2 Video、音声圧縮にMPEG-2 AACを採用している。走査線は1125本。

データ放送

ニュース、気象情報、番組情報など好みの情報を選んで表示させることができる放送。

番組自動追従

番組の時間変更に合わせて予約時間を変更すること。

プレビュー

ペイ・パー・ビューのチャンネルを選択すると、しばらくの間、番組を見ることができる機能。

プログレッシブ

テレビ画面の表示方式のひとつで、順次走査方式のこと。テレビ画面上の走査線を上から下へ順にすべて表示する。

マルチビュー放送

1チャンネルで主番組、副番組の複数映像が送られる放送のこと。例えば、野球放送の場合、副番組ではそれぞれのチームをメインにした野球放送が行われる。

文字スーパー

視聴しているテレビ放送とは直接関係なく、随時表示される字幕。

レターボックス

アスペクト比が4：3のテレビに、16：9の映像（映画など）を映すとき、上下の余白を黒く塗りつぶす表示方式。

英数字

ページ

1125i(1080i)	21, 31, 130
525i(480i)	21, 31, 130
525p(480p).....	21, 31, 130
750p(720p)	21, 31, 130
BML	130
B-CASカード	26, 130
B-CASカード発信履歴	117
B-CASカード情報	110
CPRM	92, 130
D映像出力端子(D端子)	13, 20, 21, 31, 60, 130
EPG	130
HD(HDTV)	130
S1/S2映像出力端子	13, 20, 21, 31, 60
SD(SDTV)	130

あ

ページ

アイコン	120, 121
アスペクト比	131
暗証番号の設定	47, 48
アンテナレベル	36, 37, 108
アンテナレベル表示・受信設定	36, 37
イベントリレー	86, 131
インターレース	21, 131
映像切換	73
枝番号	70
お気に入り一覧	72
お気に入りに登録	100
音声切換	73

か

ページ

回線テスト	41
カラーボタン	14, 17, 39, 72, 77, 100
かんたん初期設定	30
機能メニュー	107
個人情報の消去	64, 65
コピー制御	92, 131
コンポーネント映像入力端子	20, 31

さ

ページ

再スキャン	59
視聴年齢制限	49
視聴制限設定	50
字幕	52
字幕の切換え	73
字幕放送	131
字幕・文字スーパーの設定	52, 53
受信地域の設定	33, 57
受信チャンネルのスキャン	35, 58, 59
省エネ設定	54
初期スキャン	58
数字ボタン	14
スクイーズ信号(縦長信号)	21
接続テレビ設定	60
設定項目確認	66
設定の初期化	64, 65
センターテスト	42
ソフトウェア・バージョン	110

た

ページ

タイトル制限	50
タイマー予約	88
ダウンロード	54, 55, 131
他番組一覧	83
地上デジタル放送チャンネル一覧	118, 119
地上ワンタッチボタン編集	104, 105
チャンネル一覧	71
チャンネル表示部	12
通信の詳細設定	38
デジタルハイビジョン	131
データ	73
データ放送	78, 131
データ放送発信履歴	117
テレビとの接続	20, 21
テレビ/ラジオ/データ	73
電話回線テスト	41
電話会社番号	40
電話回線との接続	23, 24, 25

な

ページ

内線発信番号39

は

ページ

発信履歴117
 番組自動追従43, 86, 131
 番組情報取得82
 番組説明77
 番組表17, 79~82
 ビデオリモコン22, 44~46
 プレビュー75, 131
 プログレッシブ21, 131
 ペイ・パー・ビュー51, 74, 75, 87, 111~113
 放送切換12, 14, 16, 68
 放送メール114
 ボード(お知らせ)116

ま

ページ

マイラインプラスの設定40
 マクロヴィジョン11
 マルチビュー放送86, 131
 メッセージ表示一覧122~124
 メニュー画面28, 29
 文字スーパー52, 53, 131
 モジュラーコンセント23, 24, 25

や

ページ

郵便番号33, 57
 予約一覧93~97
 予約詳細設定86
 予約する84~89
 予約の保護97
 予約履歴一覧98

ら

ページ

ラジオ73
 リモコン14, 15, 134
 リモコン切換設定106
 履歴の送信113
 累計金額の消去112
 レターボックス131
 レターボックス信号21
 録画予約43, 44, 91

わ

ページ

ワンタッチボタン69, 104, 105

規格表

本体

MASPRO

項目	規格
入力周波数	地上デジタル 90~770MHz (CATVパススルー対応) BS・110°CSデジタル 1032~2071MHz
入力レベル	地上デジタル 34~89dB μ BS・110°CSデジタル 48~81dB μ
BS・110°CSアンテナ電源供給	DC15V 最大4W
アンテナ入力端子インピーダンス	75 Ω (F型コネクター)
映像出力端子	D1/D2/D3/D4映像端子 (1系統) S1/S2映像端子 (2系統) ピンジャック端子 (2系統)
音声出力端子	ピンジャック端子 (2系統)
電話回線端子	2400bps, MNP4 (着呼機能無し)
ビデオリモコン端子	ϕ 3.5mmミニジャック (モノ)
使用温度範囲	0~ \oplus 40°C
使用湿度範囲	20~80% (結露のないこと)
電源	AC100V 50・60Hz
消費電力	電源「入」 13W (アンテナへの電源供給がないとき)
	電源「切(制御)」 0.6W (制御時:11W) (アンテナへの電源供給がないとき)
外観寸法	60(H)×275(W)×270(D)mm (突起物含まず)
質量 (重量)	約2.1kg

リモコン

MASPRO

項目	規格
使用電源	DC3V (単3形乾電池 2個使用)
操作距離	約7m以内 (正面距離)
操作範囲	左右方向 約30°以内, 上下中心から 約20°以内
外観寸法	26 (H) × 54 (W) × 215 (D) mm
質量 (重量)	約150g (乾電池含む)

マスプロの規格表に絶対うそはありません。保証します。

製品向上のため仕様・外観は変更することがあります。

保証書 (別添付) について

お買上げ日・販売店名などの記入を必ず確かめ、よくお読みのあと、大切に保存してください。

保証について

- 保証期間は、お買上げいただいた日から1年です。
- 保証期間内でも有料修理になることがありますから、保証書の規定をよくお読みください。
- 保証期間経過後の修理については、販売店にご相談ください。修理によって機能が維持できるときは、お客様のご要望により有料修理いたします。

補修用性能部品について

補修用性能部品とは、その製品の機能を維持するために必要な部品のことです。本機DT400の補修用性能部品の最低保有期間は、製造打切り後8年です。

アフターサービスについて

本機に異常があると思われるときは、まずp.126, 127の「故障とお考えになる前に」を参考にして、故障かどうかお調べください。また、本書内の各注意事項もご確認ください。それでも異常があるときは、販売店にご相談ください。

ご相談のときは、本機の型式「DT400」と故障の状況をできるだけ詳しくお知らせください。

技術相談
TEL 名古屋 (052) 805-3366

受付時間 当社営業日 9~12時, 13~17時
技術相談以外は、お近くの支店・営業所にお問合わせください。

当社支店・営業所

九州・沖縄	沖 縄	☎ (098) 854-2768	〒 902-0073	那覇市上間425
	鹿児島	☎ (099) 812-1200	〒 890-0072	鹿児島市新栄町6-18
	宮 崎	☎ (0985) 25-3877	〒 880-0023	宮崎市和知川原3-146
	熊 本	☎ (096) 381-7626	〒 862-0913	熊本市尾ノ上2-9-1
	長 崎	☎ (095) 864-6001	〒 852-8012	長崎市淵町2-30
	福岡(支) 北九州	☎ (092) 551-1711 ☎ (093) 941-4026	〒 815-0031 〒 802-0074	福岡市南区清水2-2-18 北九州市小倉北区白銀2-10-2
中国	下 関	☎ (0832) 55-1130	〒 751-0853	下関市川中豊町2-6-39
	広 島	☎ (082) 230-2351	〒 733-0004	広島市西区打越町5-24
	松 江	☎ (0852) 21-5341	〒 690-0048	松江市西嫁島1-5-5
	岡 山	☎ (086) 252-5800	〒 700-0087	岡山市津島京町2-6-7
四国	松 山	☎ (089) 973-5656	〒 790-0044	松山市余戸東1-3-22
	高 知	☎ (088) 882-0991	〒 780-0816	高知市南宝永町15-12
	高 松	☎ (087) 865-3666	〒 761-8056	高松市上天神町東長曾725
近畿	姫 路	☎ (079) 234-6669	〒 672-8071	姫路市飾磨区構4-64
	神 戸	☎ (078) 231-6111	〒 651-0097	神戸市中央区布引町2-1-7ソーラービル1F
	大阪(支)	☎ (06) 6635-2222	〒 556-0006	大阪市浪速区日本橋東2-5-2
	京 都	☎ (075) 646-3800	〒 612-8413	京都市伏見区竹田三ッ杭町35
東海	津	☎ (059) 234-0261	〒 514-0816	津市高茶屋小森上野町1068-1
	岐 阜	☎ (058) 275-0805	〒 500-8267	岐阜市茜部寺屋敷1-32
	名古屋(支)	☎ (052) 802-2233	〒 470-0194	愛知県日進市浅田町
	豊 橋	☎ (0532) 33-1500	〒 441-8083	豊橋市東脇4-13-8
	静 岡	☎ (054) 283-2220	〒 422-8055	静岡市駿河区寿町4-8
	松 本	☎ (0263) 57-4625	〒 399-0033	松本市笹賀6531-16
北陸	福 井	☎ (0776) 23-8153	〒 918-8231	福井市問屋町3-1002
	金 沢	☎ (076) 249-5301	〒 921-8061	金沢市森戸2-30
	新 潟	☎ (025) 287-3155	〒 950-0922	新潟市山二ツ4-2-25
関東	横 浜	☎ (045) 784-1422	〒 236-0003	横浜市金沢区幸浦2-15-7
	渋谷(支)	☎ (03) 3409-5505	〒 150-0002	東京都渋谷区渋谷3-27-1
	青 戸	☎ (03) 3695-1811	〒 124-0012	東京都葛飾区立石6-35-16
	八王子	☎ (042) 637-1699	〒 192-0911	八王子市打越町33-1
	千 葉	☎ (043) 232-5335	〒 264-0023	千葉市若葉区貝塚町1118-1
	さいたま	☎ (048) 663-8000	〒 331-0811	さいたま市北区吉野町1-411-3
	前 橋	☎ (027) 263-3767	〒 379-2166	前橋市野中町95-2
	水 戸	☎ (029) 248-3870	〒 310-0845	水戸市吉沢町36-2
	宇都宮	☎ (028) 660-5008	〒 321-0906	宇都宮市中久保2-11-17
東北	郡 山	☎ (024) 952-0095	〒 963-8041	郡山市富田町墨染8-1
	仙 台	☎ (022) 786-5060	〒 983-0014	仙台市宮城野区高砂1-6-4
	盛 岡	☎ (019) 641-1500	〒 020-0122	盛岡市みたけ6-15-16
	秋 田	☎ (018) 862-7523	〒 010-0802	秋田市外旭川水口160
	青 森	☎ (017) 742-4227	〒 030-0965	青森市松森1-2-8
北海道	札 幌	☎ (011) 782-0711	〒 065-0021	札幌市東区北21条東16-1-6
	釧 路	☎ (0154) 23-8466	〒 085-0012	釧路市川上町9-5
	旭 川	☎ (0166) 25-3111	〒 070-0039	旭川市9条通13-右6
	北 見	☎ (0157) 36-6606	〒 090-0836	北見市三輪434-1