

WHC10M4

保証書付

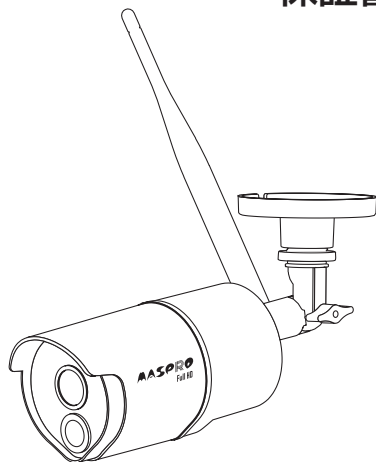
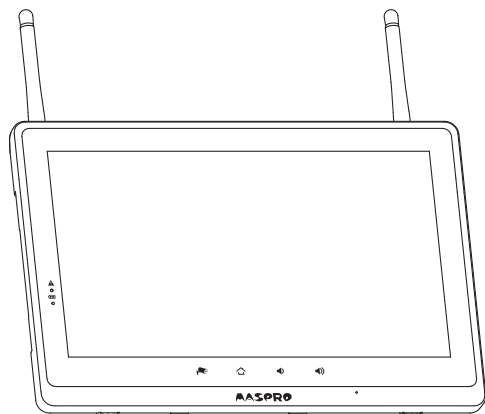

付属品

| | |
|------------------------------|----|
| カメラ用ACアダプター(コード約1.7m) | 1個 |
| モニター用ACアダプター(コード約1.4m) | 1個 |
| カメラ用アンテナ | 1本 |
| モニター用アンテナ | 2本 |
| アンカー(カメラ設置用) | 3本 |
| ねじ(カメラ設置用) | 3本 |
| 位置決めガイド | 1部 |
| 六角レンチ(カメラ角度調整用) | 1個 |
| LANケーブル(約1.5m) | 1本 |

- 本機は、防犯を保証する機器ではありません。
ご使用中に、人命・財産などに損害が生じても、当社は責任を負いかねます。
予めご了承ください。
- 本機は、インターネットに接続しなくてもご使用いただけますが、スマートフォン・タブレットで映像を見る場合、およびソフトウェアアップデートを行う場合には、有線接続できるインターネット環境が必要です。
- 正しく安全にお使いいただくため、ご使用前にこの「取扱説明書」をよくお読みください。
- この「取扱説明書」は、いつでも見ることが出来る場所に保管してください。

目次

はじめに

| | |
|----------------------|----|
| 特長 | 3 |
| 安全上のご注意 | 4 |
| ご使用になる前に | |
| 使用上のご注意 | 7 |
| 人感センサーによるモーション検知について | 8 |
| 無線電波についてのご注意 | 9 |
| 日時設定について | 9 |
| microSDカードについて | 10 |
| 外付けハードディスクについて | 10 |
| 商標について | 10 |
| 必ずお読みください | 11 |
| 本機の譲渡や廃棄をするときのご注意 | 11 |
| 各部の名称 | 12 |

設置する

| | |
|-----------------|----|
| 必要な物を準備する | 14 |
| 映像確認をする | 15 |
| カメラを設置する | 16 |
| microSDカードを挿入する | 19 |
| 外付けハードディスクを接続する | 20 |
| テレビに接続する | 21 |
| モニターを壁に掛ける | 22 |

初期設定

| | |
|--------------------|----|
| メニュー画面を表示する | 23 |
| 日時を設定する | 24 |
| 録画する時間帯・録画の方法を設定する | 25 |

操作する

| | |
|-----------------|----|
| モニター画面のアイコンについて | 27 |
| カメラの映像・音声を切替える | 29 |
| カメラの映像をズーム表示する | 30 |
| モニターからカメラに通話する | 31 |
| カメラの音量を調整する | 32 |
| 録画したカメラの映像を見る | 33 |

詳細設定

| | |
|---------------------------|----|
| 2台以上使用する場合(ペアリング設定) | 34 |
| 表示するカメラを選択する | 35 |
| 映像解像度の設定 | 36 |
| 明るさの設定 | 36 |
| フリッカー防止の設定 | 37 |
| センサーライトの設定 | 38 |
| モーション検知感度の設定 | 41 |
| 録画時間の設定 | 41 |
| microSDカード・外付けハードディスクの初期化 | 42 |
| 上書き録画の設定 | 43 |
| パワーセーブ(モニター表示ON/OFF)の設定 | 44 |
| 表示言語の変更 | 45 |
| 初期値(工場出荷時の状態)に戻す | 46 |
| 警報音の設定 | 47 |
| 警報音量の設定 | 48 |
| 警報音の繰返し間隔の設定 | 48 |
| 警告音の設定 | 49 |
| ネットワーク情報の確認・IP設定の変更 | 53 |
| ソフトウェアアップデートをする | 54 |

スマートフォンで映像を見る

| | |
|--------------------------|----|
| スマートフォンの設定をする | 55 |
| 表示内容と操作方法(iPhone/iPad) | 58 |
| 録画した映像を再生する(iPhone/iPad) | 60 |
| 表示内容と操作方法(Android) | 61 |
| 録画した映像を再生する(Android) | 63 |

必要なとき

| | |
|-----------------|----|
| 故障とお考えになる前に | 64 |
| お手入れとメンテナンスのご注意 | 65 |
| 別売品 | 65 |
| 規格表 | 66 |
| 保証書 | 68 |

● かんたん設定

カメラとモニターのACアダプターをACコンセントに差込んで、モニターの電源スイッチをONにするだけで、カメラ映像がモニター画面に表示されます。

モニター画面のメニュー操作だけで利用できます。

● フルハイビジョンカメラ(解像度1920H×1080V)

モニターの解像度は1024H×600Vとなります。

● 防じん・防水(IP66)のワイヤレスカメラ

屋内はもちろん、屋外にも対応できます。

(完全防水ではありませんから、軒下など直接雨がかからない場所をお勧めします)

● 夜間撮影対応

カメラに赤外線投光器を内蔵していますから夜間撮影も可能です。

(赤外線撮影により、白黒映像となり、明暗に差が出る場合があります)

● カメラを最大4台まで接続可能(環境によっては使用できないことがあります)

カメラを最大4台まで接続してモニターに表示できます(4台同時録画可能)

当社の増設カメラをご利用ください。対応する増設カメラの最新情報は、当社ホームページをご覧ください。

● 人感センサーによる、モーション検知カメラ

人感センサーが動くものを検知すると、モニターに挿入したmicroSDカード(市販品)やモニターに接続した外付けハードディスク(別売品)に録画したり、スマートフォン・タブレットに警報としてお知らせ(インターネット環境が必要)したりできます。

● microSDカードレコーダー

モニターにmicroSDカード挿入口を搭載していますから、microSDカード(市販品)にカメラ映像を録画できます。また録画モードは、モーション検知、スケジュール、マニュアルから選択できます。(microSDカードは消耗品ですから定期的な交換をお勧めします)

● USB端子

モニターにUSB端子を搭載していますから、外付けハードディスクにカメラ映像を録画できます。(外付けハードディスクは当社製品 **WHC-HDD2TB**(別売品)をご利用ください)

● HDMIミニ端子

モニターにHDMIミニ端子を搭載していますから、テレビなど外部モニターにカメラ映像を映し出すことができます。(HDMIミニケーブル(市販品)は2m以下をご利用ください)

● スマートフォン・タブレット対応

モニターが有線のネットワーク回線に接続されていれば、スマートフォン・タブレットでカメラ映像の閲覧ができます。[対応OS:iOS8.0以降、Android6.0以降(iOS10.3、Android6.0まで作動確認済み)]

《以下の機能は、増設カメラWHCFHD-CL(別売品)で使用できます》

● センサーライト機能

可視光線LEDを搭載し、モーション検知時に点灯できます。モニター操作によっても点灯できます。

● 警告音機能

カメラにスピーカーを搭載しており、モーション検知時に警告音を発報できます。モニター操作によっても発報できます。

● 通話機能

モニターにマイクを搭載しており、カメラのスピーカーを通じて通話することができます。スマートフォン用アプリからも通話できます。

- 付属のACアダプターは、WHC10M4用です。WHC10M4以外に使用しないでください。また、他の機器のACアダプターをWHC10M4に使用しないでください。
- 付属のACアダプターの使用方法は、取扱説明書をご覧ください。

ご使用前に、この「安全上のご注意」をよくお読みください。

絵表示について

この「取扱説明書」には、製品を安全に正しくご使用いただき、ご使用になる方や他の人への危害、財産への損害を未然に防止するために、いろいろな表示がしてあります。その表示と意味は次のとおりです。



警告

人が死亡または重傷を負う可能性が想定される内容を示しています。



注意

人が傷害を負う可能性が想定される内容、および、物的損害のみの発生が想定される内容を示しています。

絵表示の例



禁止の行為を示しています。



行為を強制したり、指示したりする内容を示しています。



警告

- 本機や付属品などを包装しているポリ袋、および、アンテナなどの細かい部品は、お子様の手の届く場所に放置しないでください。飲込むと窒息し、死亡の原因となります。
- ACアダプターは、コンセントや配線器具の定格を超える使い方やAC100V以外の電源電圧で使用しないでください。火災・感電の原因となります。
- ACアダプターのコードを傷つけたり、加工したり、無理に曲げたり、ねじったり、引っ張ったり、加熱したりしないでください。また、重いものを載せたり、物や扉などで挟んだり、熱器具に近付けたりしないでください。コードが破損して、火災・感電の原因となります。コードが傷んだ場合（芯線の露出や断線など）、販売店にご連絡ください。そのまま使用すると、火災・感電の原因となります。
- ACアダプターの内部に、金属類や燃えやすいものなど、異物を入れないでください。火災・感電の原因となります。
- ACアダプターは、風通しの悪い場所で使用しないでください。風通しを悪くすると内部に熱がこもり、火災の原因となります。次のような使い方はしないでください。
 - ・押し入れ・本箱・天井裏など、風通しの悪い狭いところに押し込む。
 - ・テーブルクロスを掛けたり、じゅうたんや布団の上に置いたりする。
 - ・布や布団でおおったり、包んだりする。



警告

- 本機やACアダプターを分解したり、改造したりしないでください。また、内部には触れないでください。火災・感電の原因となります。内部の点検・調整・修理は販売店にご連絡ください。
- ACアダプターに水をかけたり、濡らしたりしないでください。ACアダプターの上に水や薬品の入った容器を置かないでください。水や薬品が中に入った場合、火災・感電の原因となります。また、ペットなどの動物が、ACアダプターの上に乗らないようにご注意ください。尿や糞が中に入った場合、火災・感電の原因となります。
- 濡れた手で、ACアダプターを扱差ししないでください。感電の原因となります。
- 雷が鳴出したら、ACアダプターには触れないでください。感電の原因となります。
- 本機にホースなどで直接水をかけないでください。火災・感電の原因となります。
- 電源(AC100V)を入れたまま配線工事をしないでください。感電の原因となります。
- 雷のときは配線工事をしないでください。火災・感電の原因となります。
- ACコードを延長するために、途中で切断して別のコードをつながないでください。電気設備技術基準で禁止されています。接続に不備があると、火災・感電の原因となります。
- スピーカー部を耳にあてないでください。難聴などの原因となります。



- 万一、ACアダプターの内部に、異物や水が入った場合、ACアダプターをACコンセントから抜いて販売店にご連絡ください。そのまま使用すると、火災・感電の原因となります。特にお子様のいるご家庭ではご注意ください。
- 万一、ACアダプターを落としたり、破損したりした場合、ACアダプターをACコンセントから抜いて販売店にご連絡ください。そのまま使用すると、火災・感電の原因となります。
- 万一、煙が出ている、変な臭いや音がするなどの異常状態のまま使用すると、火災・感電の原因となります。すぐにACアダプターをACコンセントから抜き、煙や臭いがなくなるのを確認して販売店にご連絡ください。お客様による修理は危険ですから、絶対におやめください。
- ACアダプターは、ACコンセントから抜きやすい場所に設置し、ACアダプターが容易に取外しできるようにしてください。
- ACアダプターは、必ず本機にご使用ください。他の機器または他メーカーの製品と合わせて使用しないでください。また、他の機器のACアダプターを本機に使用しないでください。火災の原因となります。
- ACアダプターは、ACコンセントに根元までしっかりと差込んでください。すき間があるとゴミがたまり、火災の原因となります。また、ACアダプターは定期的にACコンセントから抜いて掃除してください。



警告

- 本機を壁面に取付けて使用するときは、堅固・確実に取付けてください。不安定な場所、振動の多い場所、強度の弱い壁[石こうボード、ALC(軽量気泡コンクリート)、コンクリートブロック、ベニヤ板など]には取付けしないでください。落下により、けがの原因となります。
- 配線工事は安全・確実に行なってください。誤った配線工事は、火災・感電・事故の原因となります。
- 電源配線工事には電気工事士の資格が必要です。販売店へご相談ください。
- ケーブルの接続時は、防水ボックス、防水ゴム、防水キャップ、自己融着テープで防水処理を行なってください。火災・感電の原因となります。
- 本機を壁面や天井に設置するときは、配線や配管を傷つけないように取付けてください。配線や配管などを傷つけると、火災・感電の原因となります。

注意

- 本機やACアダプターは、湿気やほこりの多い場所、調理台や加湿器の近くなど、油煙や湯気などが当たるような場所で使用しないでください。火災・感電の原因となることがあります。
- 本機やACアダプターは、温室やサンルームなどの、高温で湿度の高い所で使用しないでください。火災・感電の原因となることがあります。
- ACアダプターをACコンセントから抜くときは、コードを引っ張らないでください。コードが傷つき、火災・感電の原因となることがあります。必ずACアダプター本体を持って抜いてください。
- 土中埋設配線する場合は、土中での接続はしないでください。絶縁劣化により、感電の原因となることがあります。

- 本機を移動させる場合、必ずACアダプターをACコンセントから抜いてください。コードが傷つくと、火災・感電の原因となることがあります。
- お手入れは、安全のため、必ずACアダプターをACコンセントから抜いて行ってください。感電の原因となることがあります。
- 長期間、使用しないときは、安全のため、必ずACアダプターをACコンセントから抜いてください。そのままにしておくと、火災の原因となることがあります。
- 雷の発生が予想されるときは、前もって、ACアダプターをACコンセントから抜いてください。落雷によって、火災の原因となることがあります。
- 土中埋設する場合、ケーブルや配線材などは、電線管などを使用して防水処理をしてください。感電の原因となることがあります。

使用上のご注意

- 本機を使用できるのは、日本国内のみです。海外では使用できません。
- 本機を分解・改造しないでください。分解・改造した場合は、保証対象外となります。本機が故障した場合、販売店に修理を依頼してください。
- 本機は、防犯を保証する機器ではありません。
ご使用中に、人命・財産などに損害が生じて、当社は責任を負いかねます。予めご了承ください。
- 本機は、被写体のプライバシーや肖像権に配慮して使用してください。
撮影された画像が、公になったり、使用されたりして、被写体のプライバシーや肖像権の侵害、画像の使用による損害が生じて、当社は責任を負いかねます。予めご了承ください。
- 停電などの外部要因により生じたデータの損失ならびに、その他直接、間接の損害につきましては、当社は責任を負いかねます。予めご了承ください。
- 本機の故障、誤作動、接続機器の不具合などの原因により、microSDカードや外付けハードディスクなどへ、正常に録画できなかった場合の内容の補償、録画した内容の損失および直接・間接の損害に対して、当社は責任を負いかねます。予めご了承ください。
- 本機は、microSDカードや外付けハードディスクなどへカメラ映像を録画できますが、カメラとモニターの通信状態により、録画が途切れたり、停止したりすることがあります。
- 本機は、インターネットに接続しなくてもご使用いただけますが、スマートフォン・タブレットで映像を見る場合、およびソフトウェアアップデートを行う場合には、インターネット環境が必要です。
- ADSL、ISDN、ダイヤルアップ回線や通信速度によってはご利用いただけません。
- 本機をインターネットに接続して使用する場合は、IPv4インターネット接続環境であることをご確認ください。IPv6インターネット接続環境には対応していません。インターネット接続環境はご契約のプロバイダーへご確認ください。
- スマートフォン・タブレットで映像を見る場合、パソコンサイトを閲覧する契約および通信料が必要になります。また、通信料が高額になる場合がありますから、ご契約の携帯電話会社にご確認ください。
- スマートフォン以外の携帯電話では、ご使用できません。
- スマートフォンなどのテザリングでは、ご使用できません。
- モバイルルーターでの接続はできません。
- 本機に磁石など磁気を持っているものを近付けないでください。磁気の影響を受けて作動が不安定になることがあります。
- エアコンの室外機の風が直接当たる場所に設置しないでください。故障・誤作動の原因となります。
- カメラは軒下など、できるだけ雨、風や日光が直接当たらないところに設置してください。
- 高温・高湿となる場所で使用しないでください。故障の原因となります。
- モニターは防水ケースの中など、風通しの悪い場所に設置しないでください。録画ができないなどの不具合が生じる可能性があります。
- ACアダプターを第2種環境(商業、軽工業、および工業用環境)の電源に接続しないでください。故障・誤作動の原因となります。
- 本機は、2.4GHz帯で通信する無線LANの電波に影響を与えたり、無線LANの電波から影響を受けたりすることがあります。
- 周囲温度0℃以下で使用した場合、レンズ部がくもったり、霜が付いたりすることがあります。
- センサーやカメラのレンズには手で触れないでください。故障の原因となります。汚れた場合は、乾いた柔らかい布で軽く拭取ってください。
- 塩害地域や腐食性ガスが発生する環境ではご使用できません。
- カメラ照明が人や車の迷惑にならないように取付けてください。
- 本書に記載している以外の方法で使用しないでください。故障や発火・発煙の原因になることがあります。
- その他の、最新のご注意については、設置前に弊社技術相談までお問合せください。

人感センサーによるモーション検知について

本機は、カメラの赤外線人感センサーにより、赤外線を検知して作動します。そのため、下記のような場合には、誰もいないのに検知することや逆に検知しないことがあります。故障ではありません。

●検知距離：約7m(周囲温度20℃のとき)(夜間は検知距離が短くなります)

誰もいないのに検知する場合(例)

動くものがある

●風などで揺れる植物やカーテン、犬、猫などのペット

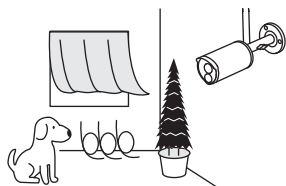

急激な温度変化がある

●エアコンの室外機や、炊飯器の蒸気など

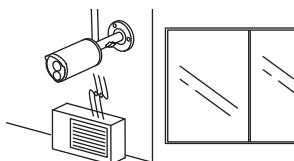

車の通る道に面した場所に設置

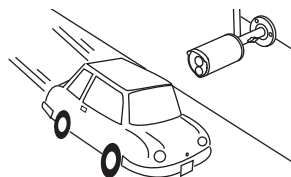

直射日光、街路灯などの強い光が当たる

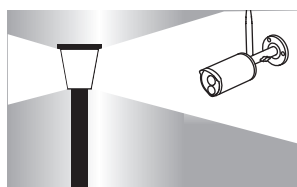

大理石の床や壁などの光の反射を強く受ける

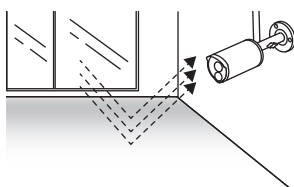

強い振動を受ける場所に設置

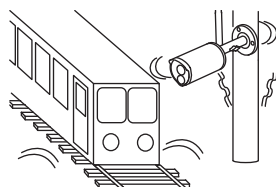

検知しない場合(例)

カメラの前に障害物がある

●障害物を取除いてください。

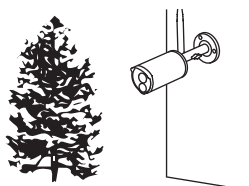

ガラスや壁ごしの場所にある

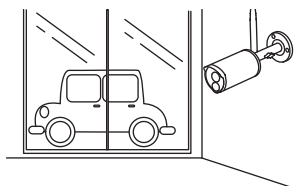

カメラの周囲温度が高い

●周囲温度の低い場所に設置してください。

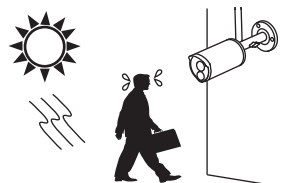

モーション検知の特性

カメラを横切る動きは検知しやすく、カメラの正面から近づく動きは検知しにくくなります。

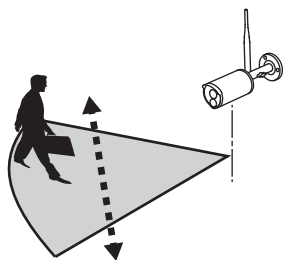

左右方向の移動：検知しやすい

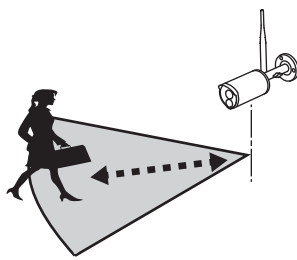

縦方向の移動：検知しにくい

無線電波についてのご注意

本機の無線電波の周波数帯は2.4GHz帯です。この周波数帯では、電子レンジなどの産業・科学・医療用機器の他、免許を要する工場の製造ラインなどで使用されている移動体識別用構内無線局や、アマチュア無線局、免許を要しない特定の小電力無線局で適用されています。

このため、電波の干渉による無線通信の障害を防止するため、以下の点にご注意ください。

- ・本機を使用する前に、近くで他の無線局が運用されていないことを確認してください。
- ・万一、本機と他の無線局との間で有害な電波干渉が発生した場合、速やかに本機の使用場所を変えるか、無線LANの使用を停止してください。

本機の無線の電波について

2.4 FH 8

- 2.4 : 2.4GHz 帯を使用周波数帯とする無線設備を表します。
- FH : FH方式(周波数ホッピング方式)変調であることを表します。
- 8 : 想定される干渉距離が80m以下を表します。
- — — : 使用周波数帯の全帯域を使用し、他で運用されている周波数帯の回避が可能なことを表します。

不明な点、その他お困りのときは、技術相談まで、お問合わせください。

日時設定について

本機には時計機能があり、映像に日時を記録できます。

この時計機能は内部のクロックで作動しているため、月差約1分程度の誤差となりますから、定期的に正しい時刻に日時設定を行なってください。

モニターをインターネットに接続し、NTPを使用することで定期的に自動で日時が設定されます。

microSDカードについて

モニターのmicroSDカード挿入口にmicroSDカードを挿入することで、カメラの映像を録画できます。

本機は、下記のmicroSD規格によるmicroSDカードが使用できます。

| | |
|--------|-------------------------------------|
| カードの種類 | microSDHC/microSDXCメモリーカード(クラス10以上) |
| メモリ容量 | 最大256GB |

- 上記規格を満たす、すべてのmicroSDカードの作動を保証するものではありません。
- microSDカードは消耗品ですから定期的な交換をお勧めします。
- microSDカードを挿入するときは、モニターの電源をOFFにしてから行なってください。
- microSDカードを取出すときは、録画中でないことを確認してください。録画中にmicroSDカードを取出すとデータが破損することがあります。
- メモリ容量の大きいmicroSDカードが挿入されていると、モニターの電源をONにしてからモニターが起動するまでに、10秒以上かかることがあります。
- microSDカードは、不良セクタが発生する場合があります。その状態でデータの記録が繰り返されると、記録可能領域が異常となります。安定してご使用いただくため、2週間に一度、初期化することをお勧めします。

外付けハードディスクについて

モニターのUSB端子に外付けハードディスクを接続することで、カメラの映像を録画できます。

外付けハードディスクは当社製品 **WHC-HDD2TB** (別売品) をご利用ください。

- バスパワータイプのハードディスクなど、当社製品以外のハードディスクは使用しないでください。モニターの作動が不安定になります。
- ハードディスクは、不良セクタが発生する場合があります。その状態でデータの記録が繰り返されると、記録可能領域が異常となります。安定してご使用いただくため、2週間に一度、初期化することをお勧めします。

商標について

- iPhoneは、Apple Inc.の商標です。
- iPhone 商標は、アイホン株式会社のライセンスに基づき使用されています。
- GoogleおよびGoogleロゴ、Android™は、Google Inc.の商標または登録商標です。
- microSDロゴ、microSDHCロゴ、microSDXCロゴは、SD-3C,LLCの商標です。
- HDMI、High-Definition Multimedia Interface、およびHDMIロゴは、米国およびその他の国におけるHDMI Licensing, LLCの商標または登録商標です。
- QRコードは、株式会社デンソーウェーブの登録商標です。
- その他記載されている会社名および商品名は、各社の商標または登録商標です。

必ずお読みください

本機を設置する前に、必ず作動確認を行なってください。

受信状況の悪い場所には設置しないでください。

はじめに、移動できる場所でカメラの映像がモニター画面に表示されることを確認してください。次に、設置場所近くの環境でもカメラの映像がモニター画面に表示されることを確認してください。

- 設置場所の環境によっては、他の機器の電波が妨害となったり、壁などの影響により電波が減衰したりして、正常に作動しないことがあります。
- モニターの使用開始時はバッテリーを満充電してから使用してください。バッテリー残量が少ない場合、充電不具合の原因となることがあります。

本機の譲渡や廃棄をするときのご注意

本機の譲渡や廃棄をする場合、プライバシー情報の漏えいなどを防止するために、下記の点にご注意ください。

- 本機のシステム設定を初期化して、設定した情報を消去する。
[システム設定を初期化する方法は、p.46をご覧ください]
- 本機にmicroSDカードを挿入しているときは、microSDカードを取出す。

本製品のモニター部には、リチウムイオン電池を使用しています。リチウムイオン電池は、リサイクル可能な貴重な資源です。一般ごみとして廃棄せずに、自治体のルールに従って廃棄してください。または、当社に送付していただければ、当社が責任をもってリサイクルいたします。



Li-ion20

回収品の送付先や、送付方法については、本製品のWEBサイトをご覧ください。リサイクルの依頼票は、本製品のWEBサイトからダウンロードできます。

- 当社のホームページから、本製品のWEBサイトにアクセスしてください。
- お電話によるお問い合わせは、当社の技術相談にご連絡ください。

マスプロ電工ホームページ
<https://www.maspro.co.jp/>



技術相談電話番号

0570-091119

ナビダイヤル。固定電話からは全国一律料金でご利用いただけます
IP電話などナビダイヤルが利用できない電話からは **052-805-3366**
受付時間 9～12時、13～17時(土・日・祝日、当社休業日を除く)

送付時のご注意

- ・本製品のモニター部に内蔵されるリチウムイオン電池がリサイクル対象になります。本製品のモニター部を、分解せずにそのまま、指定の送付先に**着払い**にてご送付ください。なお、お客様の元払いで送られた場合には、返金対応はできません。予めご了承ください。
- ・本製品のモニター部と一緒に、リサイクル依頼票に必要な事項を記入したものを、必ず同梱して送付してください。
- ・本製品のカメラ部などのその他のものは、リサイクル対象にならないため、当社に送付せず、自治体のルールに従って廃棄してください。回収品に本製品のモニター部以外のものが含まれていた場合は、お客様の負担にて返送させていただきます。
- ・回収品のお引渡し(輸送業者が受領したとき、または集荷されたときを含む)により、回収品の所有権は当社に転じるものとします。また、回収品のお引渡し後に、回収品の中止や回収品の返品には応じられません。予めご了承ください。

カメラ

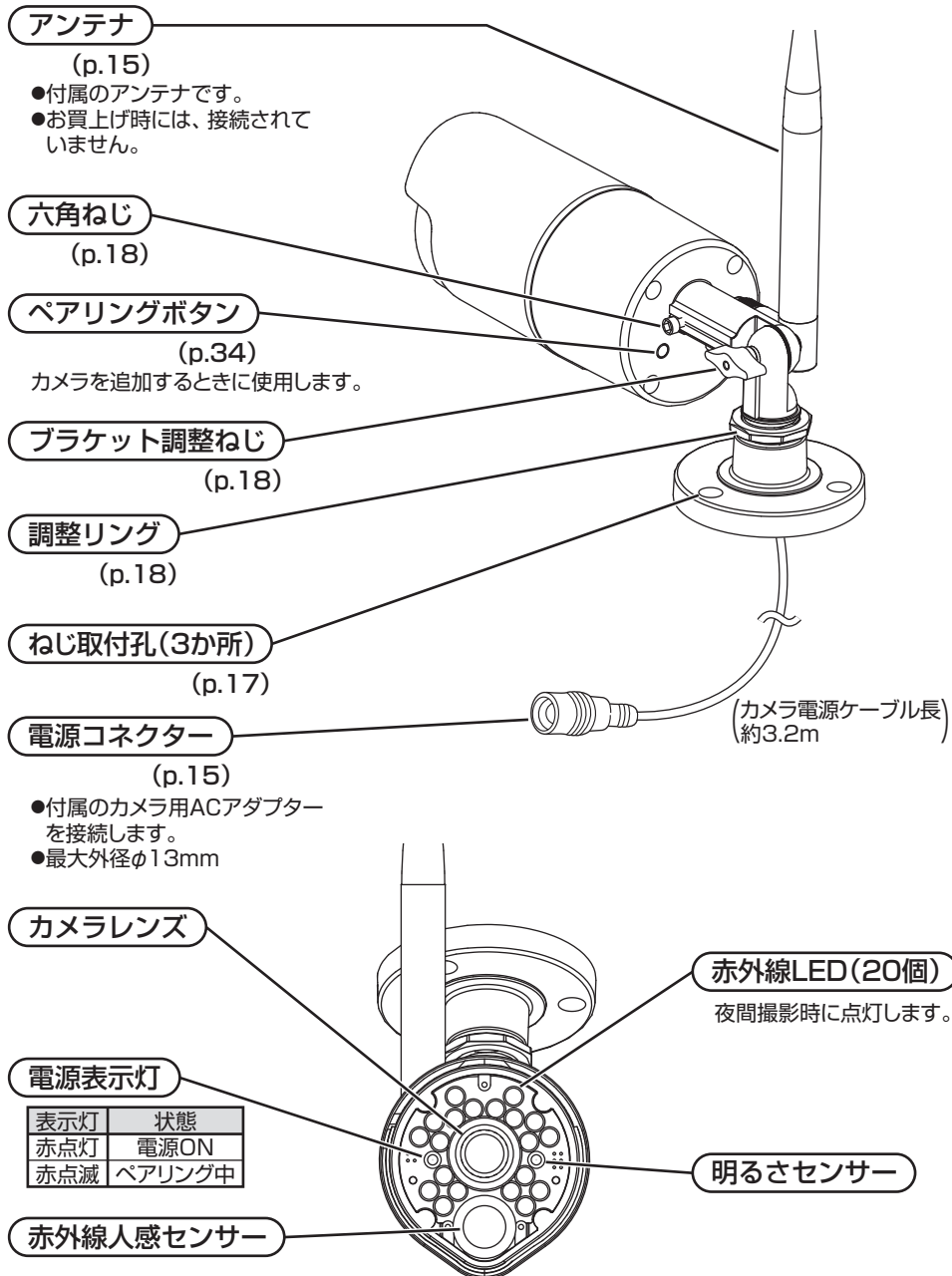

各部の名称(モニター)

はじめに

モニター

お知らせ表示灯

電源表示灯

お知らせ表示灯と電源表示灯の点灯(点滅)色について

| LED表示灯 | 状態 |
|----------|--------------------------|
| お知らせ表示灯※ | 青色点灯: モーション検知 |
| | 青色点滅: アンリンク(カメラの電波が届かない) |
| 電源表示灯 | 緑色点灯 : 電源ON |
| | オレンジ色点灯: 充電中 |
| | 赤色点滅 : バッテリー容量低下 |

※画面をタッチすると消えます。

テレビ出力切換ボタン

(p.21)

HDMIミニ端子に接続しているテレビへの映像・音声の出力方法を切換えます。

メニューボタン (p.23)

メニュー画面を表示します。

音量ボタン

モニターから出る音量を変更します。

◀: 音量が小さくなります

▶: 音量が大きくなります

●メニュー画面からも音量を変更できます。(p.32)

アンテナ

(p.15)

- 付属のアンテナです。
- お買上げ時には、接続されていません。

電源ON/OFFスイッチ

モニターの電源をON/OFFします。

microSDカード挿入口 (p.19)

映像を録画する場合、市販のmicroSDカードを挿入します。

トークボタン

(p.31)

別売の増設カメラWHCFHD-CLで使用できます。

USB端子 (p.20)

- 別売の外付けハードディスク(WHC-HDD2TB)を接続します。
- 別売の外付けハードディスク接続専用です。それ以外の目的(給電・充電など)に使用しないでください。

スピーカー

スタンド

LAN端子

(p.55)

スマートフォン・タブレットからカメラの映像を見る場合、およびソフトウェアアップデートを行う場合、市販のルーターなどに接続します。

HDMIミニ端子

(p.21)

テレビに接続する場合に使用します。

ACアダプター接続端子 (p.15)

付属のモニター用ACアダプターを接続します。

モニターの充電方法

ACアダプター接続端子に付属のモニター用ACアダプターを接続します。

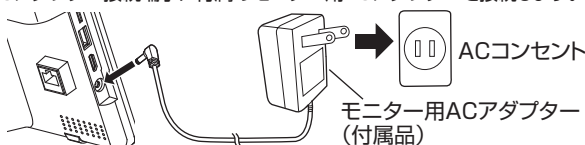

必要な物を準備する

設置する

はじめに以下のものを準備します。

カメラ

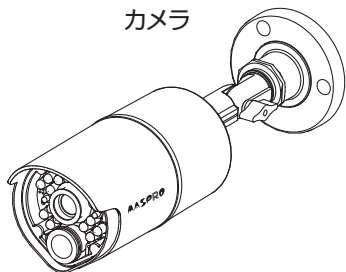

モニター

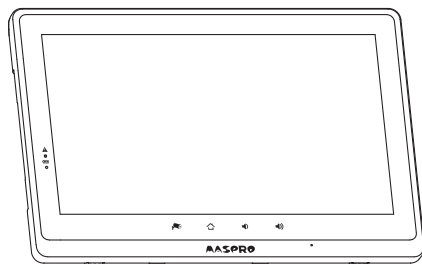

カメラ用ACアダプター
(コード約1.7m) (付属品)

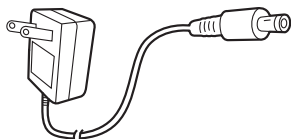

モニター用ACアダプター
(コード約1.4m) (付属品)

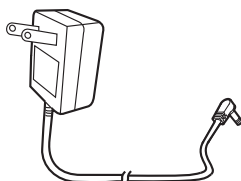

カメラ用アンテナ
(長さ19.5cm) (付属品)



モニター用アンテナ(2本)
(長さ10.8cm) (付属品)



アンカー(3本)
(付属品)



ねじ(M4、3本)
(付属品)

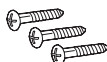

六角レンチ
(付属品)



LANケーブル(約1.5m) (付属品)

●スマートフォン・タブレットを使用して
カメラ映像を見る場合、およびソフト
ウェアアップデートする場合に使用

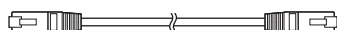

使用方法によって、お客様で用意していただくもの

microSDカードを使用して
映像を録画する場合

microSDカード
(microSDHC/microSDXC)
(クラス10以上、容量:最大256GB)



外付けハードディスクを使用して
映像を録画する場合

外付けハードディスク
WHC-HDD2TB
(別売品)

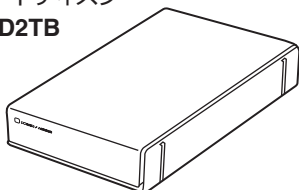

テレビを使用してカメラ映像を見る場合

テレビ
(HDMI1.4、1080i/720p入力)
(対応のテレビ・モニターなど)

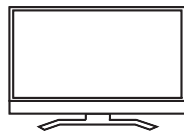

HDMIミニケーブル
(片端HDMIミニ端子用、片端HDMI端子用)

●HDMIミニケーブルは2m以下を使用
してください。

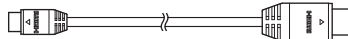

1. カメラの準備をする

- ① カメラ背面のアンテナ端子に、付属のカメラ用アンテナを接続します。
●アンテナを差込んで右に回します。

ご注意

- アンテナは無理に曲げないでください。破損することがあります。
- アンテナが接続されていないと、モニターで映像を見ることができません。
- アンテナ端子の防水のため、アンテナはしっかりと締付けてください。

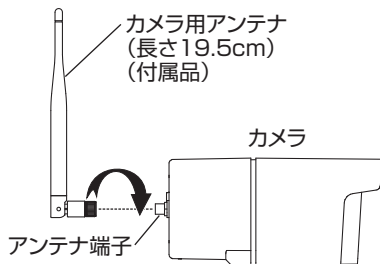

- ② カメラの電源コネクターと付属のカメラ用ACアダプターのプラグを接続します。
●屋内に設置、または市販の防水ケース(ACアダプターより大きく、十分に余裕のあるもの)を使用して設置してください。
- ③ カメラ用ACアダプターをACコンセントに差込みます。

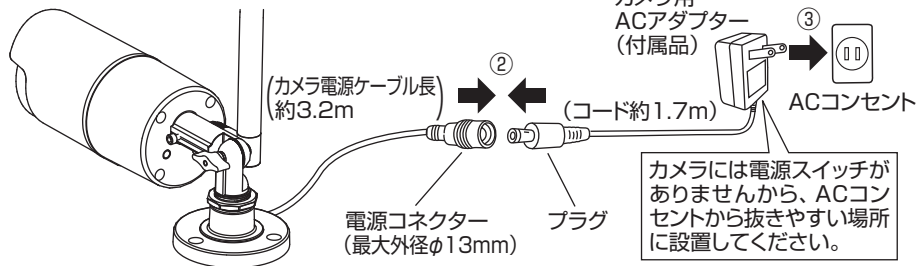

2. モニターの準備、映像確認をする

- ① モニター画面の保護フィルムをはがします。
- ② モニター背面のアンテナ端子に、付属のモニター用アンテナを接続します。
●アンテナを差込んで右に回します。
- ③ モニターのACアダプター接続端子に、付属のモニター用ACアダプターのプラグを接続します。
- ④ 付属のモニター用ACアダプターをACコンセントに差込みます。
- ⑤ モニターの電源をONにします。
- ⑥ モニター画面にカメラの映像が映っていることを確認します。

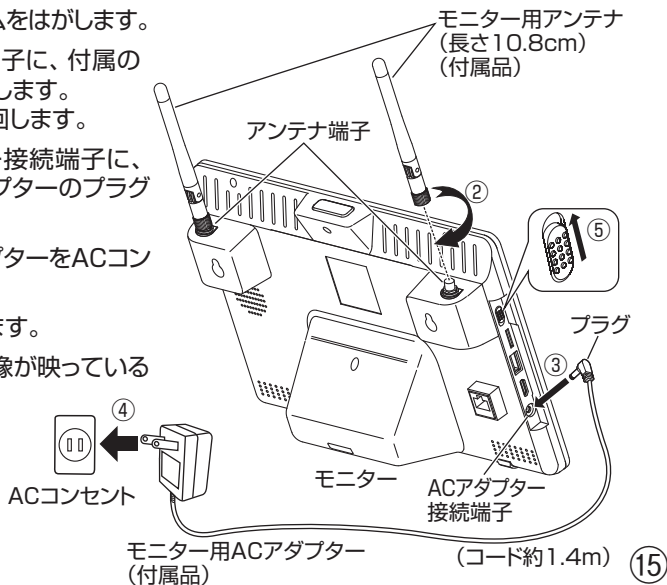

設置上のご注意

- 落下事故や製品故障、その他工事に関わる問題について、当社は責任を負いかねます。予めご了承ください。
- カメラの電源コネクター、およびACアダプターは防水構造ではありません。**屋内に設置、または市販の防水ケース(ACアダプターより大きく、十分に余裕のあるもの)を使用して設置してください。ビニール袋に入れたり、防水テープや自己融着テープなどを巻付けたりしないでください。ACアダプターの温度が上昇して、故障や発煙・発火の原因となることがあります。
- カメラを使用しなくなった場合は、必ず撤去してください。そのまま放置すると、落下によりけがの原因となることがあります。
- 増設用カメラを追加する場合、カメラの設置前に、ペアリング設定(p.34)することをお勧めします。

1. カメラの設置場所を決める

以下の点に留意し、本機の設置場所を決めてください。

- カメラを仮設置した後に、撮影範囲や電波の強さ、および作動を確認し、配線と設置を行なってください。(受信状態の悪い場所には設置しないでください)
- カメラとモニターの通信距離は、見通しがよく他の電波の影響を受けない環境において、最大300mです。カメラとモニターの間に壁など(木造壁・床、金属製のドア、コンクリート、鉄骨、金属の障害物)がある場合には、電波が減衰して使用できる距離が短くなります。

壁がある場合の目安

木造: 約10 ~ 40m(完全に電波が届かない構造の建物では通信できません)

- 電波の強さは、モニター画面の電波強度アイコン(p.27)が  (3本以上)あることを確認してください。

電波強度アイコンが0 ~ 2本の場合、次のことを参考にして3本以上にしてください。

- カメラやモニターの向きを変えたり、位置を移動したりしてください。電波状況が改善することがあります。[カメラを移動できないときは、延長ケーブルセット**WHC-5C1**(別売品)を使うか、モニターを移動しながら、電波状況が改善する場所を探してください]
- 設置する場所付近で無線LANなど、2.4GHz帯を利用する機器(ルーター、コードレスホンなど)を利用している場合、電波状況が悪化することがあります。無線LANなどの機器から離して設置する、またはルーターなどの設定を変更してください。

- カメラを2台以上使用する場合、カメラ同士3m以上の間隔をあけて設置してください。
- カメラをセンサーライトの近く(目安距離:5m)に設置した場合、夜間にセンサーライトの光が照らされると、カメラに搭載している照度センサーが反応し、暗視撮影できなくなることがあります。
- 2セット以上を同一場所に設置することはできません。
- カメラは、被写体のプライバシーや肖像権に配慮して設置してください。
- ACアダプターは、ACコンセントから抜きやすい場所に設置し、ACアダプターが容易に取外しできるようにしてください。

2. カメラを壁面に取付ける

付属のねじ(3本)でカメラを壁面にしっかりと取付けます。

- 壁面の材質がモルタルやコンクリートの場合は、下記「壁面の材質がモルタルやコンクリートの場合」をご覧ください。

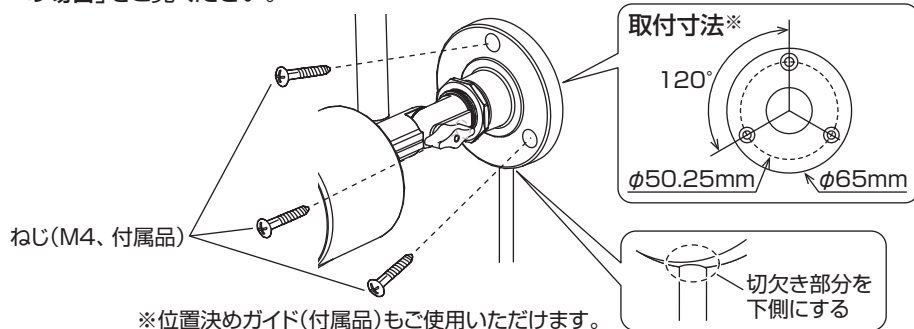

※位置決めガイド(付属品)もご使用いただけます。

⚠ 警告

- 不安定な場所、振動の多い場所、強度の弱い壁[石こうボード、コンクリートブロック、ALC(軽量気泡コンクリート)、ベニヤ板など]には取付けないでください。また、カメラを取付けても十分に支えられる壁面にしっかりと取付けてください。落下によりけがの原因となります。
- 壁面内の配線や配管を傷つけないように取付けてください。ねじなどで、配線や配管を傷つけると、火災・感電の原因となります。

壁面の材質がモルタルやコンクリートの場合

- ① カメラを設置したい位置に合わせ、ねじ取付孔から印を付けます。
- ② 印に合わせて下図のようにドリル(φ6.4mm)で穴を開け、アンカーを差込み、ソフトハンマーなどで軽くたたきます。
 - アンカーは壁面に挿入したら、コーキングしてください。

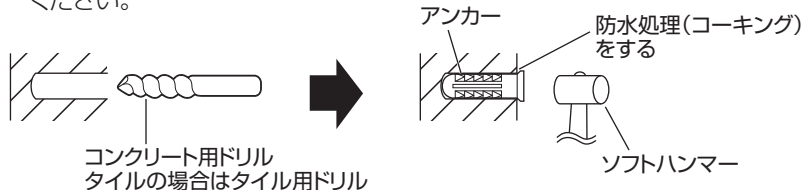

- ③ 上記のように、付属のねじ(3本)で壁面に取付けます。

ご注意

- 工事は販売店もしくは施工業者に依頼することをお勧めします。壁への穴開け工事について、当社は責任を負いかねます。予めご了承ください。
- モルタル塗壁の場合は、穴開けにより、古い壁が落ちることがありますから、注意して穴開けをしてください。

3. カメラの角度を調整する

- ① カメラとモニターの電源を入れます。
- ② モニターで映像を確認しながら、六角ねじ、ブラケット調整ねじ、調整リングをゆるめて、カメラの角度を調整します。
 - 六角ねじは、カメラの回転角度を調整できます。付属の六角レンチを使用してゆるめます。
 - ブラケット調整ねじは、カメラの上下の角度を調整できます。
 - 調整リングは、カメラの左右の角度を調整できます。
- ③ 角度を調整後、六角ねじ、ブラケット調整ねじ、調整リングをしっかりと締付けます。

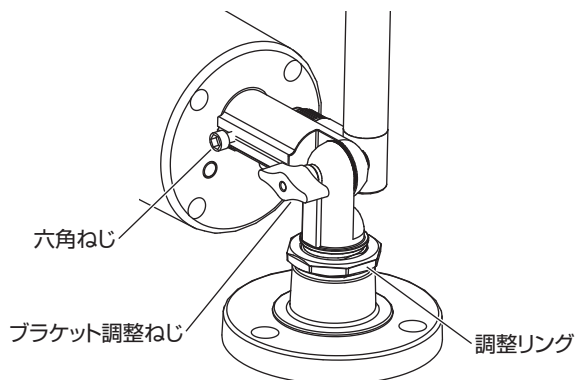

ご注意 カメラを回転させるときは、ケーブルのねじれに注意してください。

microSDカードを挿入する

設置する

- 市販のmicroSDカードに撮影した映像を保存できます。
[外付けハードディスクを接続している場合(p.20)、外付けハードディスクへの録画を優先して行います]
- 映像を録画しない場合、microSDカードは必要ありません。
- microSDカードについては、「microSDカードについて」(p.10)をご覧ください。
- microSDカードは初期化(p.42)を行ってから使用してください。

- ① モニターの電源をOFFにします。
- ② microSDカードをmicroSDカード挿入口に図のように挿入します。
 - ロゴ表示面をモニター背面側にして挿入してください。
- ③ 「カチッ」と音がするまで、しっかりと押し込みます。
- ④ モニターの電源をONにします。[画面に  アイコン(p.27参照)が出ていることを確認します]
 - microSDカードを認識しない場合、モニターの電源をOFFにしてmicroSDカードを抜き、再度、挿入してください。
 - 初期化していないmicroSDカードを挿入した場合、初期化画面(p.42)が表示されます。
✓をタップして初期化を行ってください。

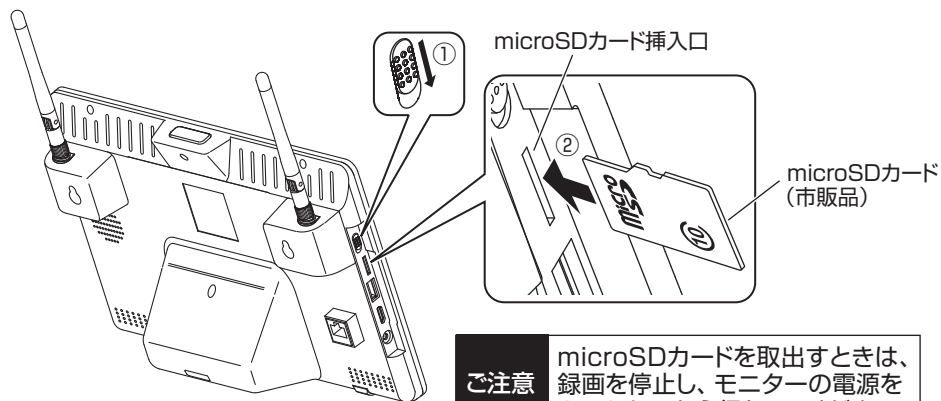

録画時間の目安

| 同時録画カメラ数 | 画質 | microSDカード容量 | | | | | | |
|----------|---------|--------------|-------|-------|------|------|------|-----|
| | | 256GB | 200GB | 128GB | 64GB | 32GB | 16GB | 8GB |
| 1台 | HD | 280時間 | 218時間 | 139時間 | 69時間 | 34時間 | 17時間 | 8時間 |
| | Full HD | 181時間 | 141時間 | 90時間 | 45時間 | 22時間 | 11時間 | 5時間 |
| 2台 | HD | 130時間 | 102時間 | 65時間 | 32時間 | 16時間 | 8時間 | 4時間 |
| | Full HD | 83時間 | 65時間 | 41時間 | 20時間 | 10時間 | 5時間 | 2時間 |
| 3台 | HD | 90時間 | 70時間 | 45時間 | 22時間 | 11時間 | 5時間 | 2時間 |
| | Full HD | 66時間 | 51時間 | 33時間 | 16時間 | 8時間 | 4時間 | 2時間 |
| 4台 | HD | 74時間 | 58時間 | 37時間 | 18時間 | 9時間 | 4時間 | 2時間 |
| | Full HD | 60時間 | 47時間 | 30時間 | 15時間 | 7時間 | 3時間 | 1時間 |

●上記は連続録画目安時間であり、実際の撮影環境によって変動します。あくまで目安としてください。

外付けハードディスクを接続する 設置する

- 外付けハードディスク WHC-HDD2TB (別売品)に撮影した映像を保存できます。
- 映像を録画しない場合、外付けハードディスクは必要ありません。
- 外付けハードディスクについては、「外付けハードディスクについて」(p.10)をご覧ください。
- 外付けハードディスクは初期化(p.42)を行ってから使用してください。

- ① モニターの電源をOFFにします。
- ② モニターのUSB端子に、外付けハードディスクに付属のUSBケーブルを接続します。
- ③ USBケーブルを外付けハードディスクに接続します。
- ④ 外付けハードディスクの電源をONにします。
 - 外付けハードディスクの操作方法について、詳しくは、外付けハードディスクの取扱説明書をご覧ください。
 - 初期化していない外付けハードディスクを接続した場合、初期化画面(p.42)が表示されます。
✓をタップして初期化を行なってください。

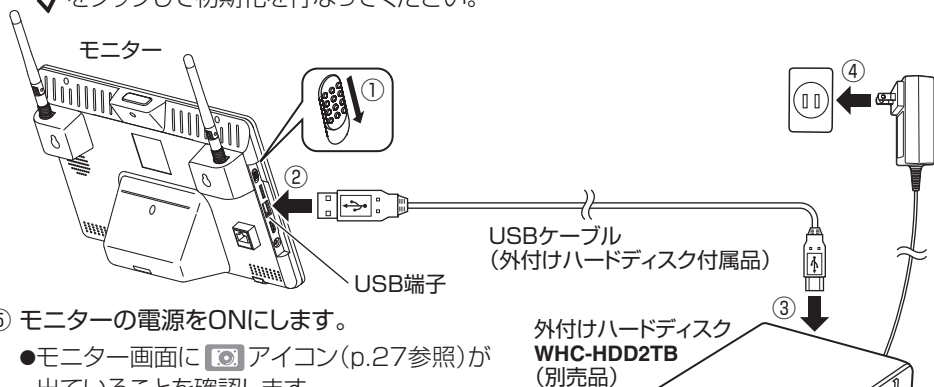

- ⑤ モニターの電源をONにします。
 - モニター画面に アイコン(p.27参照)が出ていることを確認します。

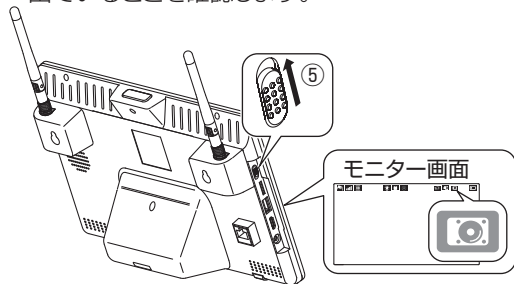

ご注意 外付けハードディスクを取外すときは、 アイコンをタップして、安全に取外しできる状態にしてから行ってください。

録画時間の目安

| 同時録画カメラ数 | 画質 | ハードディスク容量 |
|----------|---------|-----------|
| | | 2TB |
| 1台 | HD | 2000時間 |
| | Full HD | 1300時間 |
| 2台 | HD | 1020時間 |
| | Full HD | 650時間 |

| 同時録画カメラ数 | 画質 | ハードディスク容量 |
|----------|---------|-----------|
| | | 2TB |
| 3台 | HD | 700時間 |
| | Full HD | 510時間 |
| 4台 | HD | 540時間 |
| | Full HD | 440時間 |

- バスパワータイプのハードディスクなど、当社製品以外のハードディスクは使用しないでください。モニターの作動が不安定になります。

⑳

- 上記は連続録画目安時間であり、実際の撮影環境によって変動します。あくまで目安としてください。

モニターにテレビを接続することで、カメラ映像・音声をテレビとモニターで同時に見ることができます。

- ① モニターのHDMIミニ端子に、市販のHDMIミニケーブルを接続します。
- ② HDMIミニケーブルをテレビに接続します。
 - HDMIミニケーブルは2m以下を使用してください。

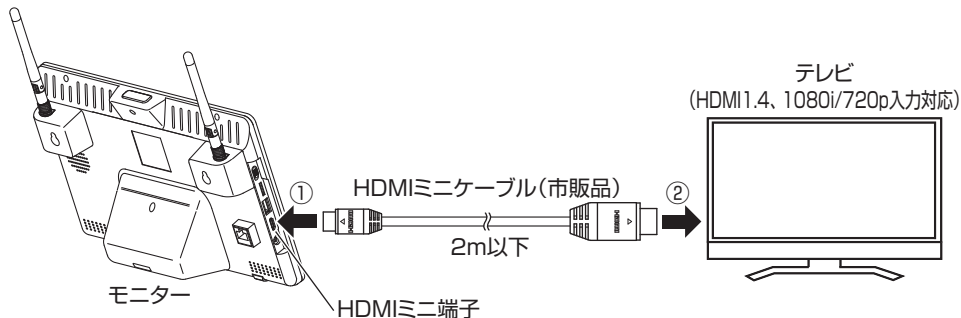

カメラ映像をテレビで見る

- ① テレビの外部入力、モニターを接続した入力端子に切替えます。
- ② モニターのテレビ出力切換ボタン(📺)を押して、映像・音声の出力方法を切替えます。
 - 押すたびに、映像・音声が順に切替わります。

《例:カメラを4台接続している場合》



- モニター画面をタップしても、映像・音声を切替えることができます。(p.29)
- ズーム表示(p.30)には対応していません。モニターだけがズーム表示されます。

ご注意

テレビはモニターの画面を表示します。
録画の開始や再生などの各操作はモニターで行なってください。

モニターを壁に掛ける

設置する

- 市販の木ねじを使用してモニターを壁面に取付けることができます。
- 一度取付けると壁面に穴が開きます。事前にモニターに映像が表示されることを確認してから、取付けてください。

- ① 壁面に市販の木ねじ(M4×40mm、2本)を188mm間隔で取付けます。
 - 木ねじの頭が20～25mm突き出すように取付けてください。
- ② 木ねじにモニター背面の○孔を引っ掛けます。

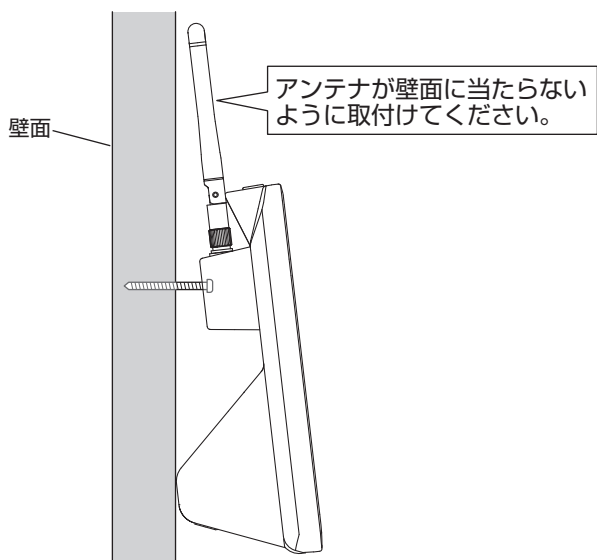
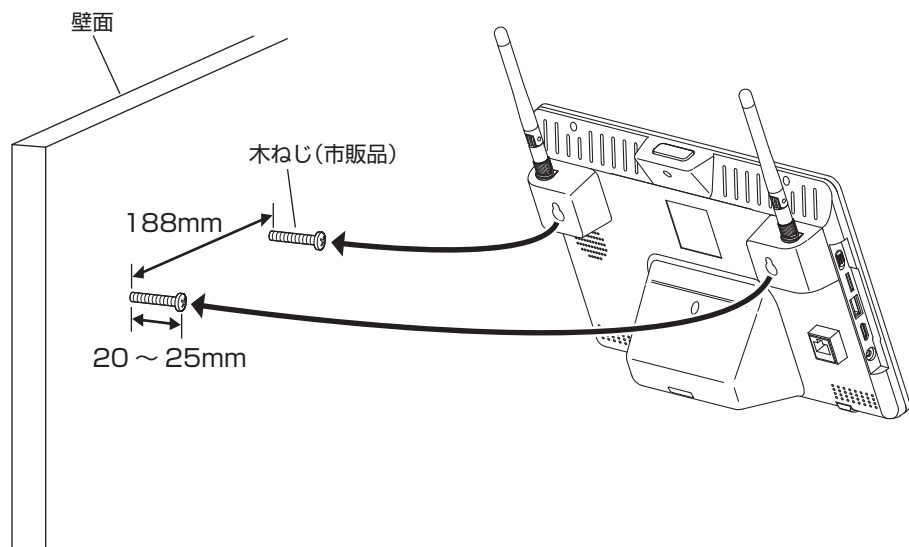

メニュー画面を表示する

初期設定

- ① モニターの「メニューボタン」を押す
- メニュー画面が表示されます。
 - メニュー画面表示後、なにも操作しないと、1分後にカメラ映像画面に戻ります。

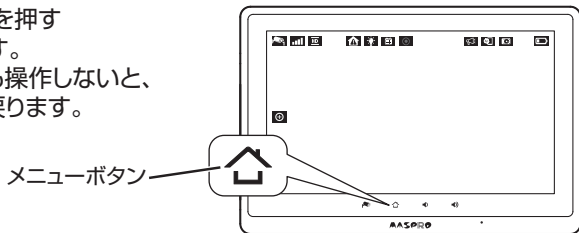

- ② 設定する項目をタップする
- 設定画面が表示されます。





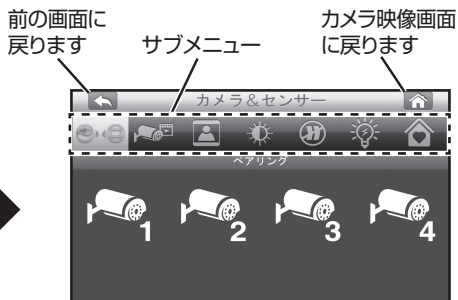



メニュー画面



設定画面

メニュー一覽

| | | | |
|---|--|--|---|
|  <p>カメラの設定を変更します。</p> | <p>サブメニュー</p> <ul style="list-style-type: none"> ベアリング → p.34 カメラ選択 → p.35 解像度 → p.36 映像の明るさ → p.36 フリッカー防止 → p.37 センサーライト設定※ → p.38 ~ p.40 リモートホームコントロール → この機能は使用できません。 |  <p>録画に関する設定を変更します。</p> | <p>サブメニュー</p> <ul style="list-style-type: none"> モーション検知 → p.41 録画モード → p.25 録画時間 → p.41 録画管理 → p.42、p.43 |
|  <p>システムの設定を変更します。</p> | <ul style="list-style-type: none"> 日時設定 → p.24 パワーセーブ → p.44 初期値 → p.46 言語 → p.45 ソフトウェアアップデート → p.54 ネットワーク → p.53 |  <p>警報音の設定を変更します。</p> | <ul style="list-style-type: none"> モーション警報 → p.47 アンリンク警報 → p.47 バッテリー残量低下警報 → p.47 警報音量 → p.48 繰返し間隔 → p.48 警告音※ → p.49 ~ p.52 |
|  <p>→ p.33</p> <p>録画した映像を再生します。</p> |  <p>→ p.32</p> <p>カメラの音量を調整します。</p> | | |

※「センサーライト設定」、「警告音」は、別売の増設カメラWHCFHD-CLで使用できます。

モニター画面への表示、および録画映像に記録するための、日時を設定します。

- ① モニターの「メニューボタン」を押し
メニュー画面を表示する(p.23)
- ② 「システム設定」をタップする
●システム設定画面が表示されます。



メニュー画面

- ③  (日時設定)をタップする
- ④ 「+」と「-」をタップして
日付と時刻を設定する

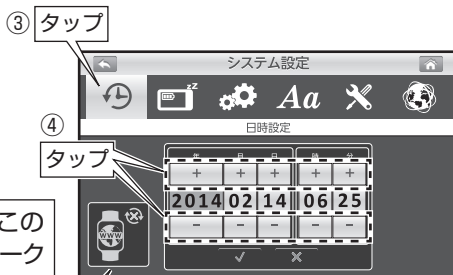

システム設定画面

モニターをインターネットに接続している場合、このアイコンをタップすると、自動でNTP(ネットワークタイムプロトコル)のタイムサーバーに同期して、時刻設定ができます。

- 「ネットワーク情報の確認」(p.53)より、モニターのIPアドレスが正しく設定されていることを確認してください。IPアドレスが正しく設定されていない場合は、タイムサーバーと同期できません。
- タップすると、手動での日時設定ができません。

- ⑤ 「✓」をタップする
●設定を保存します。
- ⑥  をタップする
●カメラ映像画面に戻ります。



⑤ タップ

ご注意 本機には時計機能があり、映像に日時を記録できます。内部クロックで動作しているため、月に約1分程度の誤差があります。定期的に正しい時刻に日時設定を行なってください。

- 録画を行う、曜日、時間帯を設定します。
- 録画方法は、モーション検知録画(人感センサー検知時に録画)、スケジュール録画(常時録画)、マニュアル録画(手動録画)の3種類があります。

① モニターの「メニューボタン」を押し
メニュー画面を表示する(p.23)

② 「録画」をタップする
●録画設定画面が表示されます。



メニュー画面

③  をタップする
●録画モード画面が表示されます。



録画設定画面

④ タップして、録画方法および録画を有効にする時間帯を設定する
●曜日、時間帯単位で録画方法の設定ができます。
●録画モード画面の操作方法については、次ページをご覧ください。

⑤  をタップする

●設定を保存して、カメラ映像画面に戻ります。





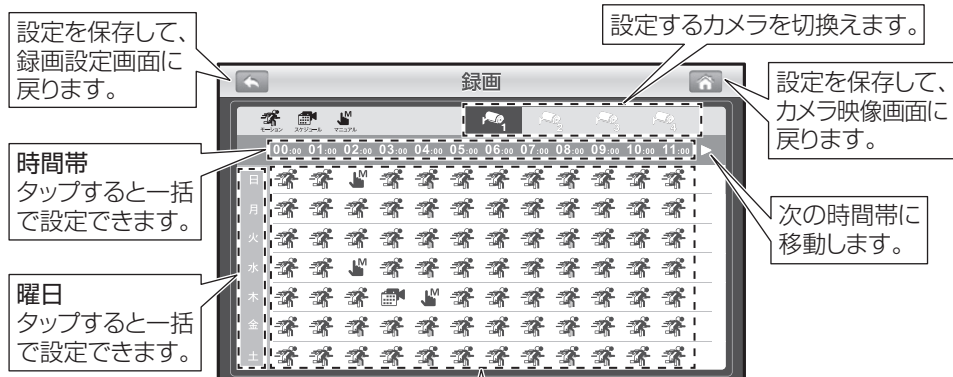

録画モード画面

《録画モード画面の操作方法》



録画方法 タップするたびに録画方法が切り替わります

-  **モーション検知録画**：人感センサーで検知したときに録画します。
 - 録画モード画面(上記)で録画する時間帯を設定します。
 - 録画は最後のモーション検知があってから、約30秒後に停止します。
-  **スケジュール録画**：常に録画します。
 - 録画モード画面(上記)で録画する時間帯を設定します。
-  **マニュアル録画**：手動で録画します。
 - 録画方法
 1. モニター画面の  (p.27参照)をタップする
(アイコンが赤色に変わり録画を開始します)
 2.  をタップする
(アイコンが白色に変わり録画を停止します)
 - モーション検知録画中にも作動します。
スケジュール録画中は作動しません。

ご注意

- すべての曜日・時間帯をスケジュール録画に設定した場合、microSDカードを取出すとき、または外付けハードディスクを外すときは、その時間帯の設定をマニュアル録画にして、録画を停止させてください。
- 録画中にモニターの電源をOFFにしないでください。データの損失や機器の故障の原因となります。
- モニターに、microSDカードを挿入し、外付けハードディスクを接続している場合、外付けハードディスクへの録画を優先して行います。
- モニターの電源をOFFにすると録画機能は作動しません。
(録画モードの設定は継続されます)

以上で初期設定は終了です

モニター画面のアイコンについて

操作する

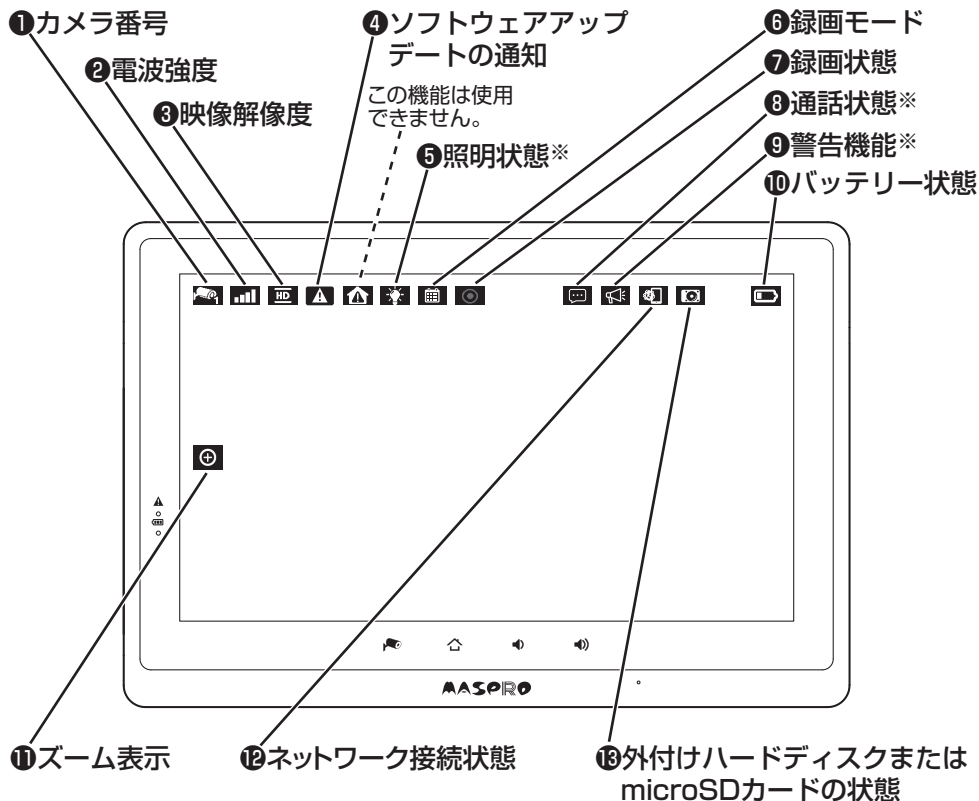

① カメラ番号

カメラ番号を表示します。

(白色) : カメラの映像と音声を出力

(青色) : カメラの映像のみ出力

●詳しい内容は「カメラの映像・音声を切替える」(p.29)をご覧ください。

② 電波強度

モニターが受信している電波の強さを表示します。

●良好に利用できる目安は3本以上です。

③ 映像解像度

カメラの映像解像度を表示します。

: Full HD (1920H×1080V)

: HD (1280H×720V)

④ ソフトウェアアップデートの通知

更新可能なソフトウェアがある場合に表示します。

アイコンをタップすると更新画面に移動します。

●詳しい内容は「ソフトウェアアップデートをする」(p.54)をご覧ください。

⑤ 照明状態※

照明状態を表示します。

: 消灯中

: 点灯中



●アイコンをタップすることで手動操作をすることができます。

●詳しい内容は「センサーライトの設定」(p.38)をご覧ください。

※ 別売の増設カメラWHCFHD-CL使用時のみ表示されます。





6 録画モード※1

録画方法を表示します。

-  : モーション検知録画
-  : スケジュール録画

7 録画状態

録画状態を表示します。

-  (赤色) : 録画中
-  (白色) : 録画停止中
- マニュアル録画(手動録画)をすることができます。
- 《録画方法》
-  をタップする
(アイコンが赤色に変わり録画を開始します)
-  をタップする
(アイコンが白色に変わり録画を停止します)



8 通話状態※2

トークボタンが押され、通話機能が有効なときに表示します。

- 詳しい内容は「モニターからカメラに通話する」(p.31)をご覧ください。

9 警告機能※2

警告状態を表示します。

-  : 警告音出力中
-  : 警告音停止中
- アイコンをタップすることで手動操作をすることができます。
- 詳しい内容は「警告音の設定」(p.49)をご覧ください。

10 バッテリー状態

バッテリーの残量を表示します。

- 
- 最大 ← 残量 → なし
-  : 充電中



11 ズーム表示

映像をズーム表示します。

- 詳しい内容は「カメラの映像をズーム表示する」(p.30)をご覧ください。





12 ネットワーク接続状態

ネットワークとの接続状態を表示します。

-  (緑色) : スマートフォン・タブレットと接続中
-  (黄色) : インターネットに接続中
(スマートフォン・タブレットとの通信なし)
-  (赤色) : インターネットに未接続
非表示 : 有線LANが未接続

13 外付けハードディスクまたはmicroSDカードの状態

モニターのUSB端子に接続された外付けハードディスク、またはmicroSDカード挿入口に挿入されたmicroSDカードの状態を表示します。

-  (白色) : ハードディスク接続中
-  : microSDカード挿入中
-  (赤色) : ハードディスクの空き容量なし
-  Full : microSDカードの空き容量なし
-  : ハードディスク未接続、およびmicroSDカード未挿入

※1 録画待機中は表示されません。

※2 別売の増設カメラWHCFHD-CL使用時のみ表示されます。

カメラ映像の切換え

カメラを2台以上接続している場合、画面を分割して表示できます。

で注意

カメラ選択の設定を変更しないと、カメラを2台以上接続していても分割表示できません。分割表示する場合は、「表示するカメラを選択する」(p.35)を行なってください。

モニター画面をタップします。

- タップするたびに画面表示が切替わります。

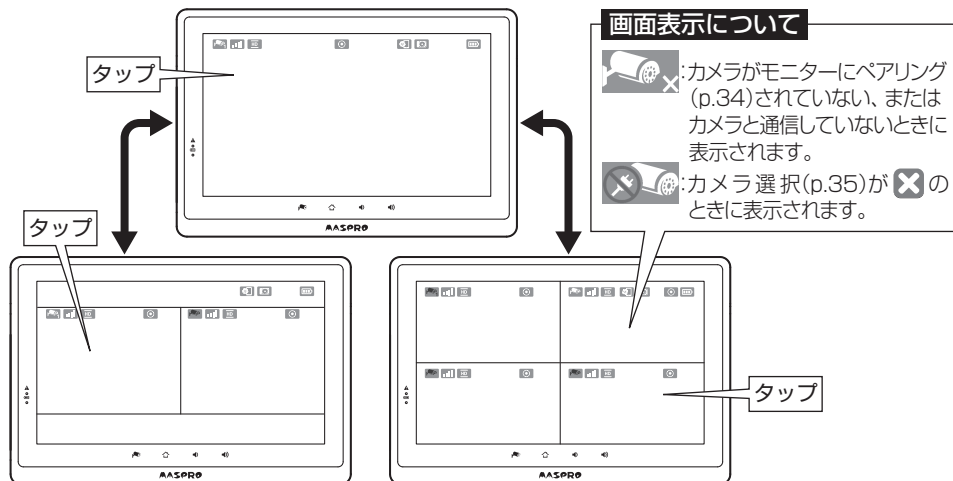

2分割画面

- カメラを2台接続している場合

4分割画面

- カメラを3台または4台接続している場合

選択中のカメラ(映像と音声を出力しているカメラ)をタップすると分割表示を解除します。

カメラ音声の切換え

画面を分割表示しているとき、音声を出力するカメラを切換えます。

音声を出力したいカメラ画面をタップします。

- タップしたカメラの音声中に切替わります。
- 音声を出力しているカメラは、カメラ番号アイコンが白色で表示されます。

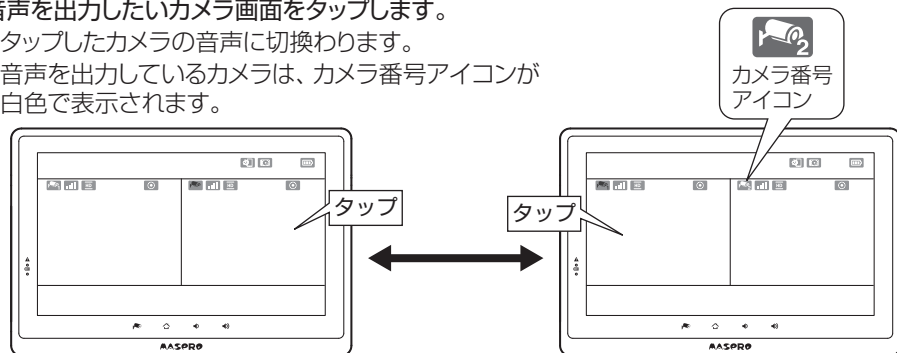

カメラの映像をズーム表示する

操作する

表示しているカメラ映像の一部を拡大表示します。

①  (ズームアイコン)をタップする

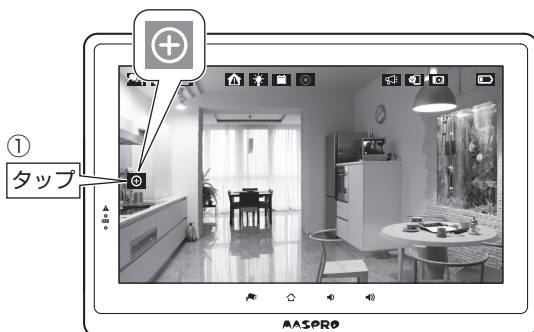

② 5つのエリアからズーム表示したいエリアをタップする

- タップしたエリアがズーム表示されます。
- エリア表示の枠線はイメージです。

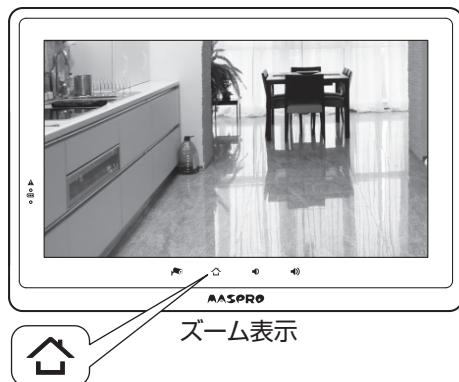

元の画面に戻す(ズーム表示を解除する)には

モニターの  (メニューボタン)を押します。

- 元の表示に切り替わります。

ご注意

- モニターとテレビを接続しているとき(p.21)、モニター側をズーム表示しても、テレビ側はズーム表示しません。
- 録画中にズーム表示しても、ズーム表示していない状態での映像を録画します。
- 録画した映像はズーム表示できません。

ご注意 通話機能は、別売の増設カメラWHCFHD-CLで使用できます。

モニターからカメラのスピーカーを通じて通話することができます。

① 通話したいカメラを1画面表示する

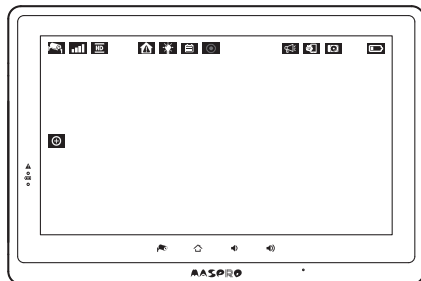

② モニター上部のトークボタンを押す。

- 押している間、通話機能が有効になります。
トークボタンを離すと、通話機能が無効になります。

トークボタン



通話状態
アイコン



③ トークボタンを押している間に、モニターのマイクに向かって話すことで、モニターからカメラへ通話することができます。

- 通話中はモニターに  アイコンが表示されます。

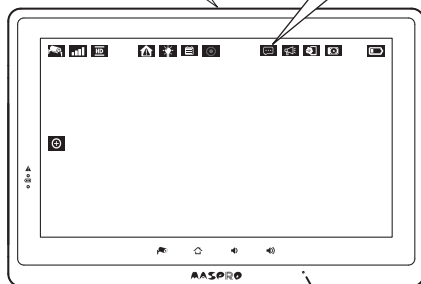

④ トークボタンを離すと、カメラからの音声が聞こえます。

- 同時通話には対応していません。

マイク

ご注意

- トークボタンを押している間は、モニターのスピーカーが無効になります。そのため、カメラからの音声や警告音は出力されません。
- カメラのスピーカーの音量をモニターで調整することはできません。
- 分割表示中、およびズーム表示中は通話できません。
- トークボタンを押している間は、録画は通常通り、音声付き映像が録画されます。

カメラの音量を調整する

操作する

モニターから出す音量を調整します。

- ① モニターの「メニューボタン」を押し
メニュー画面を表示する(p.23)

- ② 「音量」をタップする
●音量画面が表示されます。



メニュー画面

- ③ 音量アイコンまたはスピーカーアイコンをタップして
音量を調整する

音量アイコン : 音量が小さくなります

スピーカーアイコン : 音量が大きくなります

- ④ ホームボタンをタップする

●設定を保存して、カメラ映像画面に戻ります。



音量画面

ご注意

- カメラとモニターが近くに設置されていたり、音量が大きかったりすると、ハウリング現象が起こりやすくなります。カメラとモニターを離したり、音量を下げたりして、ハウリング現象が起こらないようにしてください。
- 音量を大きくすると、ノイズ音が大きく聞こえる場合があります。
- モニターから出す音量を調整しても、警報音の音量は変わりません。警報音量の設定については、「警報音量の設定」(p.48)をご覧ください。

録画したカメラの映像を見る

操作する

- ① モニターの「メニューボタン」を押し
メニュー画面を表示する(p.23)
- ② 「再生」をタップする
●日付選択画面が表示されます。



② タップ メニュー画面

- ③ 再生したい日付をタップする
●時刻選択画面が表示されます。

前の月を表示します
次の月を表示します



日付選択画面

- ④ 再生したい録画ファイルをタップする
●再生画面が表示されます。

時刻選択画面



●タップすると録画ファイルを削除します。
●録画ファイルは一つずつしか削除できません。

ファイル名 カメラ番号 日付 録画開始時間 録画モード

- ⑤ ▶をタップする
●録画ファイルを再生します。

⑤ タップ

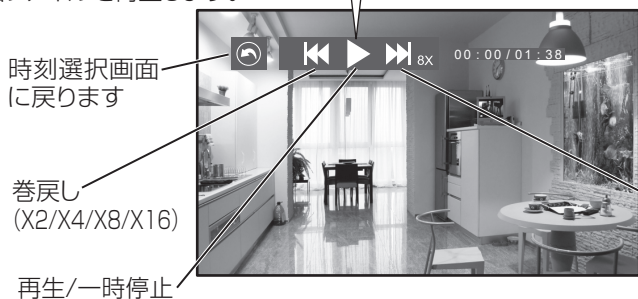

2台以上使用する場合(ペアリング設定)

詳細設定



- カメラを追加する場合、カメラとモニターのペアリング設定をします。
- カメラの設置前に、ペアリング設定することをお勧めします。

ご注意

増設カメラは、当社製品をご利用ください。
当社製品WHC7M-C、WHCHD-CIは、本機の増設に対応していません。
対応しているカメラの最新情報は、当社ホームページをご覧ください。

- ① 追加するカメラの電源を入れる
 - ACアダプターをACコンセントに差込みます(p.15)
- ② モニターの「メニューボタン」を押しメニュー画面を表示する(p.23)
- ③ 「カメラ&センサー」をタップする
 - カメラ&センサー設定画面が表示されます。



- ④  (ペアリング)をタップする
- ⑤ 登録したいカメラ番号をタップする
 - 2台目を登録する場合、「2」をタップします。
 -   が表示されます。



- ⑥ 30秒以内にカメラの「ペアリングボタン」を押す
 - 先端の鋭利なもので押さないでください。故障の原因となります。
 - カメラの電源表示灯が点滅します。
 - ペアリングボタンの位置については、増設カメラの取扱説明書をご覧ください。

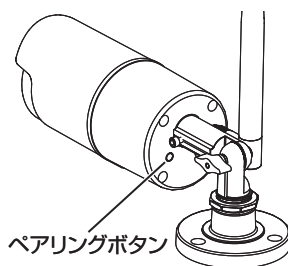

- ⑦ 設定が成功すると、カメラ映像が表示されます
 - 設定が失敗すると  ×  が表示されます。再度、設定をやり直してください。

ご注意

●カメラ選択の設定を変更しないと、モニターでカメラ映像を表示できません。「表示するカメラを選択する」(p.35)の設定を変更してください。
●すでにペアリング済のカメラ番号をタップしてペアリングすると、前のカメラ番号のペアリングが消えます。

表示するカメラを選択する

詳細設定



- 複数のカメラを登録しているときに、表示するカメラを選択します。
- 2台以上選択すると、画面を分割してモニターに表示することもできます。(p.29)

- ① モニターの「メニューボタン」を押し
メニュー画面を表示する(p.23)

- ② 「カメラ&センサー」をタップする
●カメラ&センサー設定画面が表示されます。



メニュー画面

- ③  (カメラ選択)をタップする
- ④ 表示するカメラ番号(1 ~ 4)をタップする
●タップするたびに 、 が切り替わります。

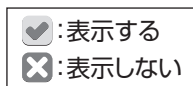

- ⑤  をタップする
●設定を保存して、カメラ映像画面に戻ります。

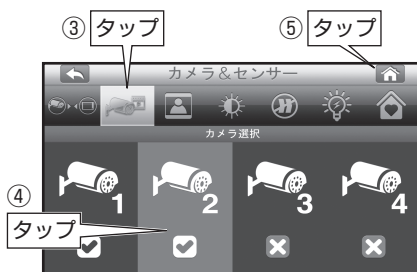

カメラ&センサー設定画面

映像解像度の設定

カメラの映像解像度をカメラごとに設定できます。

- ① モニターの「メニューボタン」を押し
メニュー画面を表示する(p.23)
- ② 「カメラ&センサー」をタップする
●カメラ&センサー設定画面が表示されます。

②
タップ



メニュー画面

- ③  (解像度)をタップする
- ④ 設定するカメラ番号(1 ~ 4)をタップする
●タップするたびに「HD」、「Full HD」が
切り替わります。
●出荷時は「HD」に設定されています。

HD : 1280H×720V
Full HD: 1920H×1080V

④
タップ

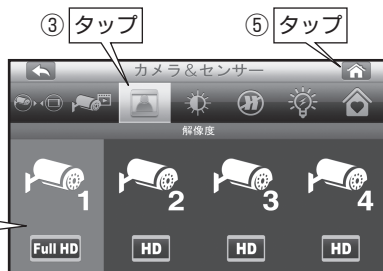

カメラ&センサー設定画面

- ⑤  をタップする
●設定を保存して、カメラ映像画面に戻ります。

明るさの設定

カメラ映像の明るさをカメラごとに設定できます。

- ① モニターの「メニューボタン」を押し
メニュー画面を表示する(p.23)
- ② 「カメラ&センサー」をタップする
●カメラ&センサー設定画面が表示されます。

②
タップ



メニュー画面

- ③  (映像の明るさ)をタップする
- ④ 設定するカメラ番号(1 ~ 4)をタップする
●タップするたびに明るさが、8段階で切り替わります。
●出荷時は明るさ「4」に設定されています。

  
明るい ← → 暗い

④
タップ



カメラ&センサー設定画面

- ⑤  をタップする
●設定を保存して、カメラ映像画面に戻ります。

ご利用の地域に合わせて、電源の周波数を設定します。

- ① モニターの「メニューボタン」を押し
メニュー画面を表示する(p.23)
- ② 「カメラ&センサー」をタップする
●カメラ&センサー設定画面が表示されます。



メニュー画面

- ③  (フリッカー防止)をタップする
- ④ ご利用の地域の周波数をタップする
●確認画面が表示されます。
●出荷時は「60Hz」に設定されています。

50Hz: 東日本
60Hz: 西日本



カメラ&センサー設定画面

- ⑤ 「✓」をタップする
●設定を保存します。
- ⑥  をタップする
●カメラ映像画面に戻ります。



ご注意 センサーライトは、別売の増設カメラWHCFHD-CLで使用できます。

モーション検知時に可視光線LED(センサーライト)を点灯できます。(明所では点灯しません)
モニターを使用して、手動で点灯することもできます。(p.40参照)



明るさの設定

センサーライトの明るさを設定します。

- ① モニターの「メニューボタン」を押し
メニュー画面を表示する(p.23)
- ② 「カメラ&センサー」をタップする
●カメラ&センサー設定画面が表示されます。



メニュー画面

- ③  (センサーライト設定)をタップする
- ④  (センサーライトの明るさ)をタップする
●センサーライトの明るさ画面が表示されます。



カメラ&センサー設定画面

- ⑤ 設定するカメラ番号(1 ~ 4)をタップする
●タップするたびに明るさが切り替わります。
●出荷時は「75%」に設定されています。

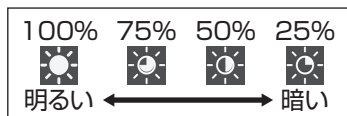

センサーライトの明るさ画面

- ⑥  をタップする
●設定を保存して、カメラ映像画面に戻ります。

点灯時間の設定

センサーライトの点灯時間を設定します。

- ① モニターの「メニューボタン」を押し
メニュー画面を表示する(p.23)

- ② 「カメラ&センサー」をタップする
●カメラ&センサー設定画面が表示されます。



メニュー画面

- ③ (センサーライト設定)をタップする

- ④ (センサーライト点灯時間)をタップする
●センサーライト点灯時間画面が表示されます。



カメラ&センサー設定画面

- ⑤ 設定するカメラ番号(1 ~ 4)をタップする
●タップするたびに点灯時間(30秒、1分、3分、5分)
が切り替わります。
●出荷時は「30秒」に設定されています。

- ⑥ (ホーム)をタップする

●設定を保存して、カメラ映像画面に戻ります。



センサーライト点灯時間画面



モーション検知連動の設定

センサーライトをモーション検知と連動して点灯するか、点灯しないかを設定します。
(明所では、モーション検知してもセンサーライトは点灯しません)

- ① モニターの「メニューボタン」を押し
メニュー画面を表示する(p.23)
- ② 「カメラ&センサー」をタップする
●カメラ&センサー設定画面が表示されます。



メニュー画面

- ③  (センサーライト設定)をタップする
- ④  (モーション検知連動)をタップする
●モーション検知連動画面が表示されます。



カメラ&センサー設定画面

- ⑤ 設定するカメラ番号(1 ~ 4)をタップする
●タップするたびに設定(ON、OFF)が
切替わります。
●出荷時は「ON」に設定されています。
- ⑥  をタップする
●設定を保存して、カメラ映像画面に戻ります。





モーション検知連動画面

カメラのセンサーライトを手動で点灯/消灯する

モニター画面を使用してセンサーライトを点灯/消灯します。

モニター画面の  をタップする

- タップするたびに  (点灯)と  (消灯)が切替わります。

モーション検知感度の設定

モーション検知録画するときの検知感度を設定します。

- ① モニターの「メニューボタン」を押してメニュー画面を表示する(p.23)
- ② 「録画」をタップする
 - 録画設定画面が表示されます。
- ③  (モーション検知)をタップする
- ④ 設定するカメラ番号(1～4)をタップする
 - タップするたびに検知感度が切り替わります。
 - 出荷時は「中」に設定されています。

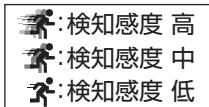

- ⑤  をタップする
 - 設定を保存して、カメラ映像画面に戻ります。



メニュー画面





録画設定画面

録画時間の設定

録画ファイルの1ファイルの最大録画時間を設定します。

設定した時間を過ぎた時点で録画ファイルを保存し、録画ファイルが分割されていきます。

- ① モニターの「メニューボタン」を押してメニュー画面を表示する(p.23)
- ② 「録画」をタップする
 - 録画設定画面が表示されます。
- ③  (録画時間)をタップする
- ④ 設定する録画時間(5分、10分、15分)をタップする
 - 出荷時は「5分」に設定されています。
- ⑤  をタップする
 - 設定を保存して、カメラ映像画面に戻ります。



メニュー画面



録画設定画面

ご注意

- 録画は最後のモーション検知から30秒後に停止します。
- モーション検知が連続した場合、およびマニュアル録画の場合、5分、10分、または15分の録画ファイルに分割して保存されます。

モニターに挿入されているmicroSDカード、またはモニターに接続している外付けハードディスクを初期化(フォーマット)します。

ご注意

モニターに、microSDカードを挿入し、外付けハードディスクを接続している場合、外付けハードディスクの初期化を優先して行います。

① モニターの「メニューボタン」を押し
メニュー画面を表示する(p.23)

② 「録画」をタップする
●録画設定画面が表示されます。



メニュー画面

③ または (録画管理)をタップする

④ 「初期化」をタップする
●初期化画面が表示されます。



録画設定画面

- : microSDカードを初期化
- : 外付けハードディスクを初期化

⑤ をタップする
●初期化を開始します。
●初期化には10分程度かかることがあります。

- : 初期化を開始
- : 初期化を中止

⑥ 初期化が終了したら、 をタップする
●設定を保存して、カメラ映像画面に戻ります。
●初期化に失敗した場合、再度、④の手順からやり直してください。

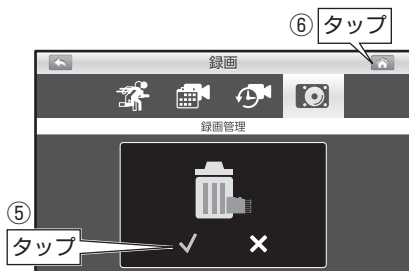

初期化画面

ご注意

モニター単体では、microSDカードと外付けハードディスクの、録画データのコピー・編集などを行うことができません。パソコンなどの市販ソフトをご利用ください。

録画に使用しているmicroSDカード、または外付けハードディスクの空き容量がなくなったときに、録画ファイルを上書き録画するか、上書き録画しないかを設定します。出荷時は「上書き録画する」に設定されています。

① モニターの「メニューボタン」を押し
メニュー画面を表示する(p.23)

② 「録画」をタップする
●録画設定画面が表示されます。



メニュー画面

③  または  (録画管理) をタップする

④ 画面右側をタップして、上書き録画の設定
を変更する
●タップするたびに「上書き録画する」、
「上書き録画しない」が切り替わります。
●出荷時は「上書き録画する」に設定されています。



録画設定画面

上書き録画する :microSDカード、または外付けハードディスクの
空き容量がなくなったときに、日付の古いデータを
消去しながら、新しいデータを記録します。

上書き録画しない:microSDカード、または外付けハードディスクの
空き容量がなくなると録画を停止します。

●画面に表示している項目で設定されます。

⑤  をタップする

●設定を保存して、カメラ映像画面に戻ります。

パワーセーブ(モニター表示ON/OFF)の設定

詳細設定

一定時間操作していないとき、設定した時間後に、モニターの表示を自動的にOFFにします。

パワーセーブ機能が作動したときは、モニター画面をタップして表示してください。

- ① モニターの「メニューボタン」を押し
メニュー画面を表示する(p.23)



メニュー画面

- ② 「システム設定」をタップする
●システム設定画面が表示されます。

- ③  (パワーセーブ)をタップする



- ④ 設定する時間をタップする
●出荷時は「3分」に設定されています。

3分 : 3分後にモニター OFF
10分: 10分後にモニター OFF
なし : パワーセーブ機能は作動しません

- ⑤  をタップする
●設定を保存して、カメラ映像画面に戻ります。

④ タップ システム設定画面

ご注意

- パワーセーブ機能が作動して、モニター表示がOFFになっても、録画は継続して行われます。
- モーション検知録画設定時に、人感センサーで動くものを検知しても、パワーセーブ機能の作動中は、モニター表示はONになりません。

モニターに表示する言語を変更します。

- ① モニターの「メニューボタン」を押し
メニュー画面を表示する(p.23)



メニュー画面

- ③ **Aa** (言語) をタップする

- ④ 設定する言語をタップする

| | |
|---------|---------|
| English | : 英語 |
| Espanol | : スペイン語 |
| 日本語 | : 日本語 |



システム設定画面

- ⑤  をタップする

●設定を保存して、カメラ映像画面に戻ります。

初期値(工場出荷時の状態)に戻す

詳細設定

- 設定を最初からやり直す場合、設定を初期値(工場出荷時の状態)に戻すことができます。
- 初期値に戻しても、ペアリング設定(p.34)、日時設定(p.24)、録画ファイルは、変更・削除されません。



ご注意

カメラを2台以上使用する場合、カメラ選択の設定を変更しないと、すべてのカメラ映像を表示できません。「表示するカメラを選択する」(p.35)の設定を変更してください。

- ① モニターの「メニューボタン」を押し
メニュー画面を表示する(p.23)
- ② 「システム設定」をタップする
●システム設定画面が表示されます。



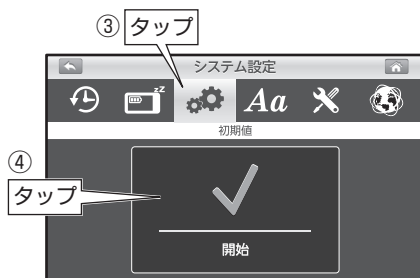

メニュー画面

- ③  (初期値)をタップする
- ④  (開始)をタップする
●確認画面が表示されます。



システム設定画面

- ⑤  をタップする
●初期化を開始します。
●初期化が完了すると、システム設定画面に戻ります。

 : 初期化を開始
 : 初期化を中止



確認画面

- ⑥  をタップする
●カメラ映像画面に戻ります。



モーション検知したとき、カメラとモニターの接続が切れたとき、およびバッテリー容量が低下したときの、警報音とお知らせ表示灯の作動をそれぞれ設定します。

- ① モニターの「メニューボタン」を押し
メニュー画面を表示する(p.23)



メニュー画面

- ② 「警報」をタップする
●警報設定画面が表示されます。

- ③ 設定する警報の種類をタップする

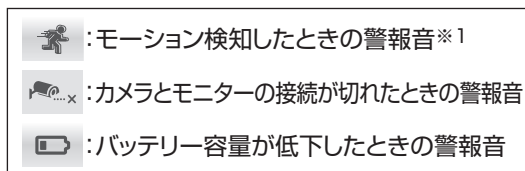

※1 スケジュール録画中でも、本設定は反映されます。

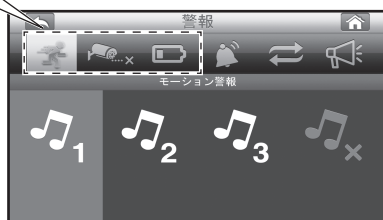

警報設定画面

お知らせ表示灯の点灯(点滅)色について

青色点灯:モーション検知

青色点滅:アンリンク(カメラの電波が届かない)

- お知らせ表示灯はモニター左側にあります。(p.13)

- ④ 設定する警報音(1～3またはX)をタップする

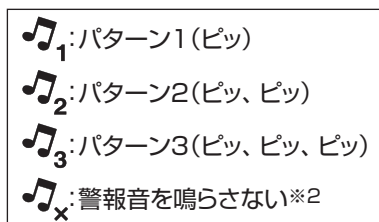

※2 「警報音を鳴らさない」に設定した場合、
お知らせ表示灯も点灯しません。



- ⑤  をタップする

- 設定を保存して、カメラ映像画面に戻ります。

警報音の停止方法

- 警報音を止めるには、モニター画面をタップしてください。
- 「パワーセーブ(モニター表示ON/OFF)の設定」(p.44)を「3分」または「10分」に設定している場合、パワーセーブ機能の作動中は、警報音が鳴っても、モニター表示はONになりません。

警報音量の設定

モニターからの警報音量を設定します。

- ① モニターの「メニューボタン」を押してメニュー画面を表示する(p.23)
- ② 「警報」をタップする
●警報設定画面が表示されます。
- ③  (警報音量)をタップする
- ④ 設定する警報音量をタップする

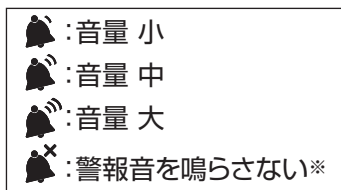

※ 「警報音を鳴らさない」に設定した場合も、お知らせ表示灯は点灯します。
●お知らせ表示灯はモニター左側にあります。(p.13)

- ⑤  をタップする
●設定を保存して、カメラ映像画面に戻ります。





メニュー画面



警報設定画面

警報音の繰返し間隔の設定

警報の繰返し間隔を設定します。

- ① モニターの「メニューボタン」を押してメニュー画面を表示する(p.23)
- ② 「警報」をタップする
●警報設定画面が表示されます。
- ③  (繰返し間隔)をタップする
- ④ 設定する繰返し間隔 [OFF(1回のみ)、15秒、30秒、1分]をタップする
●出荷時は「OFF(1回のみ)」に設定されています。
- ⑤  をタップする
●設定を保存して、カメラ映像画面に戻ります。



メニュー画面



警報設定画面

警報音の停止方法

警報音を止めるには、モニター画面をタップしてください。
警報音を停止するまで、繰返し鳴り続けます。

モーション検知時にカメラのスピーカーから警告音を発報できます。

ご注意 警告音は、別売の増設カメラWHCFHD-CLで使用できません。

警告音の選択

警告音の種類を選択します。

- ① モニターの「メニューボタン」を押しメニュー画面を表示する(p.23)
- ② 「警報」をタップする
 - 警報設定画面が表示されます。



メニュー画面

- ③  (警告音)をタップする
- ④ 「警告音選択」をタップする
 - 警告音選択画面が表示されます。



警報設定画面

- ⑤ 設定するカメラ番号と同じスピーカー番号(1～4)をタップする。
 - タップするたびに警告音が切り替わります。
 - 出荷時は「ピンポーン(チャイム音)」に設定されています。



警告音選択画面

 :ピンポーン(チャイム音)

 :ワンワン(犬の鳴声)

 :通報しました

 :録画を開始しました

- ⑥  をタップする
 - 設定を保存して、カメラ映像画面に戻ります。

モーション検知連動の設定

警告音をモーション検知と連動して発報するか、発報しないかを設定します。

① モニターの「メニューボタン」を押し
メニュー画面を表示する(p.23)

② 「警報」をタップする
●警報設定画面が表示されます。



③ (警告音)をタップする

④ 「モーション検知連動」をタップする
●モーション検知連動画面が表示されます。



⑤ 設定するカメラ番号と同じスピーカー番号(1～4)
をタップする。

- タップするたびに 、 が切り替わります。
- 出荷時は「連動して発報しない」に設定されています。

- : 連動して発報する
- : 連動して発報しない



⑥ をタップする

- 設定を保存して、カメラ映像画面に戻ります。

警告回数の設定

警告音を発報する回数を設定します。

- ① モニターの「メニューボタン」を押し
メニュー画面を表示する(p.23)
- ② 「警報」をタップする
 - 警報設定画面が表示されます。



- ③  (警告音)をタップする
- ④ 「警告回数」をタップする
 - 警告回数画面が表示されます。



- ⑤ 設定するカメラ番号と同じスピーカー番号(1～4)
をタップする。
 - タップするたびに警告回数(1回、3回、5回)が
切り替わります。
 - 出荷時は「1回」に設定されています。
- ⑥  をタップする
 - 設定を保存して、カメラ映像画面に戻ります。

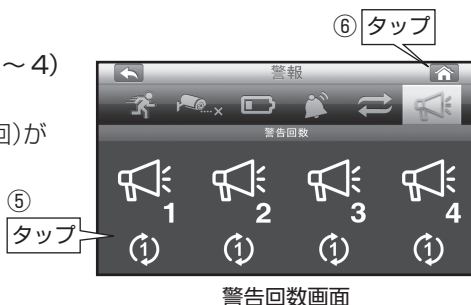

警告音量の設定

警告音の音量を設定します。

① モニターの「メニューボタン」を押し
メニュー画面を表示する(p.23)

② 「警報」をタップする

●警報設定画面が表示されます。

②

タップ



メニュー画面

③  (警告音)をタップする

③

タップ

④ 「警告音量」をタップする

●警告音量画面が表示されます。



警報設定画面

⑤ 設定するカメラ番号と同じスピーカー番号(1～4)
をタップする。

●タップするたびに警告音量が切り替わります。

●出荷時は「中」に設定されています。

⑥

タップ



⑤

タップ



警告音量画面

⑥  をタップする

●設定を保存して、カメラ映像画面に戻ります。

警告音を手動で発報する

モニター画面を使用して警告音を発報します。

モニター画面の  をタップする

●警告音を発報します。

ソフトウェアアップデートをする

詳細設定

- 最新のソフトウェアが提供されている場合、ソフトウェアアップデートを行います。
- モニターがインターネット回線に接続されていれば、新しいバージョンのソフトウェアを自動で検知します。[モニター画面に  のアイコンが表示されます (p.27)]

ご注意

- アップデート中は、本機の操作をしたり、電源をOFFにしたりしないでください。モニター故障の原因となります。
- アップデートには時間がかかる場合があります。バッテリー電源ではなく、ACアダプターを接続して、アップデートを行なってください。
- 録画中の場合、録画を停止してからアップデートを行なってください。
- IPv6インターネット接続には対応していません。



- ① モニターをインターネット回線に接続する (p.55)

- ② モニターの「メニューボタン」を押しメニュー画面を表示する (p.23)

- ③ 「システム設定」をタップする
●システム設定画面が表示されます。



- ④  (ソフトウェアアップデート)をタップする

-  :最新のソフトウェアが提供されている場合
-  :現在のソフトウェアが最新の場合

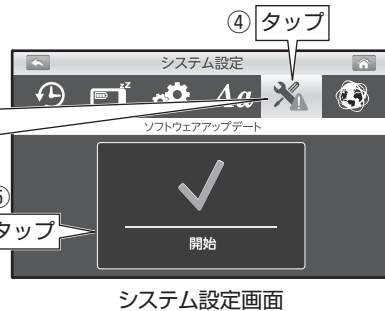

- ⑤  (開始)をタップする
●アップデートを開始します。
●アップデートには数分かかります。
●アップデートが完了すると、自動で再起動します。

- ⑥ 上記①～④を行い、右記表示になっていることを確認する

- ⑦  をタップする
●カメラ映像画面に戻ります。



モニターをネットワークに接続することで、スマートフォン・タブレット用のアプリから、カメラの映像を見ることができます。パソコンから見ることはできません。

ご注意

- 1台のスマートフォン用アプリにモニターは4台まで登録できます。1台のモニターに同時にアクセスできるスマートフォンは4台までですが、ネットワーク環境により、カメラ映像の画質が落ちたり、接続できなくなったりすることがあります。
- 録画ファイルの再生は、1台のスマートフォン・タブレットのみで行うことができます。同時に複数台での、録画ファイルの再生はできません。また、モニターで録画ファイルを再生しているときは、スマートフォン・タブレットからは再生できません。
- IPv6インターネット接続には対応していません。
- スマートフォン・タブレットは、一部対応していない機種があります。すべての機器の作動を保証するものではありません。
- OSのアップデートなどにより、一時的に使用できなくなることがあります。

設定の前に

この機能を使用するには、インターネットに接続できる環境が必要です。

1. インターネット回線に接続する

モニター背面のLAN端子とルーターを付属のLANケーブルで接続します。

- 無線LANでの接続はできません。

接続例

接続する環境により、接続方法は異なります。

インターネット



モデム



ルーター(市販品)

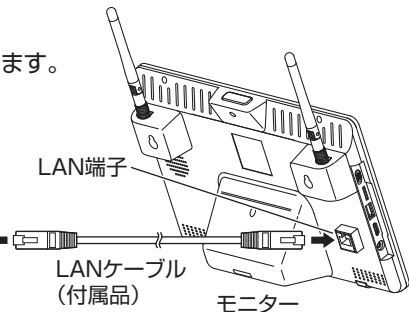

LAN端子

LANケーブル
(付属品)

モニター

ご注意

- 無線LANルーターを使用している場合、他のWi-Fi機器と電波干渉することがあります。本機とWi-Fi機器はできるだけ離して使用してください。
- 「ネットワーク情報の確認」(p.53)より、モニターにIPアドレスが正常に設定されていることを確認してください。IPアドレスが設定されていない場合は、スマートフォン・タブレットから映像を見ることができません。
- IPアドレスの設定がわからない場合は、ルーターの取扱説明書をご確認いただくか、ご契約のインターネットプロバイダーにご確認ください。

2. アプリをインストールする

iPhone/iPadの場合

App Storeから「iHomeCam」を検索し、インストールする

- iPadで検索する場合、iPhone用のアプリから検索してください。
- インストールが完了すると、アイコンがホーム画面に作成されます。



Androidの場合

Google playから「iHomeCam」を検索し、インストールする

- インストールが完了すると、アイコンがホーム画面に作成されます。



3. デバイスの追加をする

- スマートフォンのバージョンにより表示される画面が異なります。
- 追加できるデバイスは、最大4つまでになります。

iPhone/iPadの場合

① 「iHomeCam」アプリのアイコンをタップする

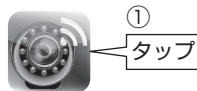

② (デバイスの追加)をタップする

③ 「QRCode」をタップして
モニター背面にある「QRコード」を読み取る

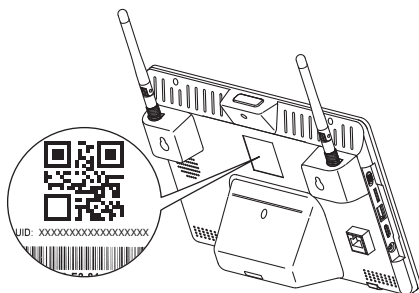

QRコードが読取れない場合

「Add」をタップし、QRコードの下に記載してある「UID」を手動で入力してください。

「デバイスが見つかりました！」の下に、スマートフォンと同一ネットワーク上にあるモニターのUIDが表示されます。表示されているUIDをタップしてデバイスを追加することもできます。

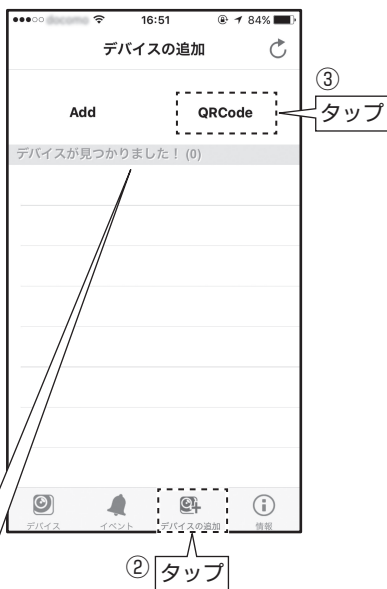

④ パスワードに「12345」(初期値)を入力する

- パスワードは、モニターのメニュー画面から確認できます。

「ネットワーク情報の確認」(p.53)をご覧ください。

⑤ 「保存」をタップする

- 「名前」の項目は、名称を変更することができます。

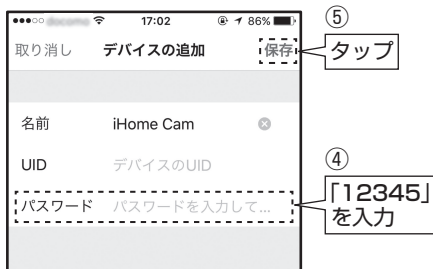

モーション検知時のiPhone・iPadへの通知について

iPhone・iPadのホーム画面にある「設定」から、「iHomeCam」の通知設定を、ONまたはOFFに設定できます。通知の表示は、お使いのスマートフォン・タブレットにより異なります。

Androidの場合

- ① 「iHomeCam」アプリのアイコンをタップする

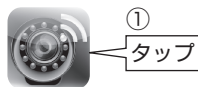

- ② 「クリックしてデバイスを追加」をタップする



- ③ 「QRコード」をタップして
モニター背面にある「QRコード」を読む

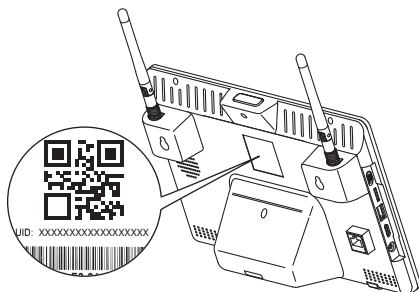

QRコードが読取れない場合

「UID」の欄に、QRコードの下に記載してある「UID」を手動で入力してください。

「検索」をタップすると、スマートフォンと同一ネットワーク上にあるモニターのUIDを検索することもできます。

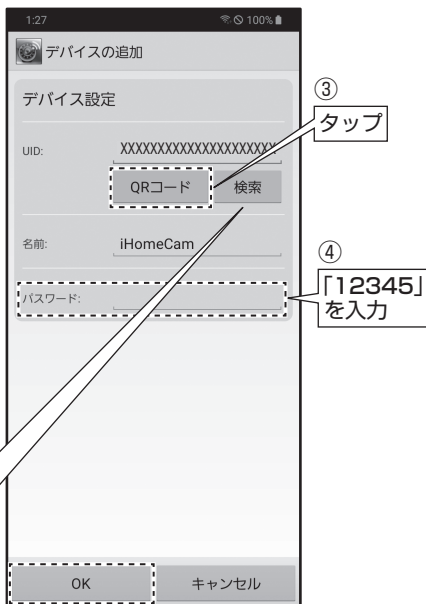

- ④ パスワードに「12345」(初期値)を入力する

- パスワードは、モニターのメニュー画面から確認できます。
- 「ネットワーク情報の確認」(p.53)をご覧ください。

- ⑤ 「OK」をタップする

- 「名前」の項目は、名称を変更することができます。

モーション検知のスマートフォン・タブレットへの通知について

スマートフォン・タブレットのホーム画面にある「設定」から、「iHomeCam」の通知設定を、ONまたはOFFに設定できます。
通知の表示は、お使いのスマートフォン・タブレットにより異なります。

《デバイスリスト画面》

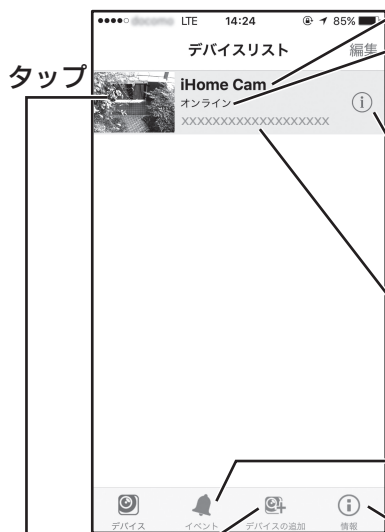

デバイス名

カメラとの接続状態

「オンライン」:接続済みです。カメラ映像を見られます。
 「接続中です」:接続中です。
 「接続できませんでした」:カメラと接続されていません。
 ・(i) をタップし、「接続ステータス」をタップして、再接続してください。
 「未知のデバイス」:インターネットに接続していません。
 ・LANケーブルの接続を確認してください。
 ・モニターの電源を入れ直してください。

デバイスの編集をする

タップすると、デバイスの編集画面(p.59)が表示され、名前の変更や詳細設定ができます。

UID(モニター背面に記載されている番号)

録画した映像を再生する

タップすると、イベント画面(p.60)が表示され、録画した映像を再生できます。

デバイスを追加する

アプリの情報を表示する

《ライブビュー画面》

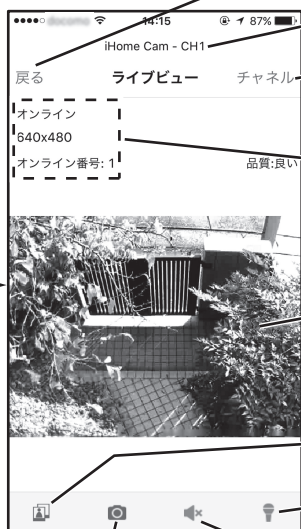

デバイスリスト画面に戻る

デバイス名・カメラ番号

表示するカメラを切替える

複数のカメラを使用している場合、タップして映像を表示するカメラを切替えます。

カメラ情報

カメラとの接続状態、カメラの解像度、オンライン番号(接続中のスマートフォン・タブレットの数)を表示します。
 ●スマートフォン・タブレットは同時に4台まで接続できます。

カメラ映像

カメラが現在撮影している映像を表示します。
 ●カメラを2台以上接続していても、分割画面での表示はできません。

保存した写真を見る

カメラのスピーカーから話しかける

タップするたびに「ON」、「OFF」が切り替わります。
 ●別売の増設カメラWHCFHD-CLで使用できます。

現在の画像を保存する

タップすると、画像(静止画)を保存します。

カメラの音声を聞く

タップするたびに「ON」、「OFF」が切り替わります。

《デバイスの編集画面》デバイスリスト画面(p.58)で①(デバイスの編集)をタップすると、表示します。

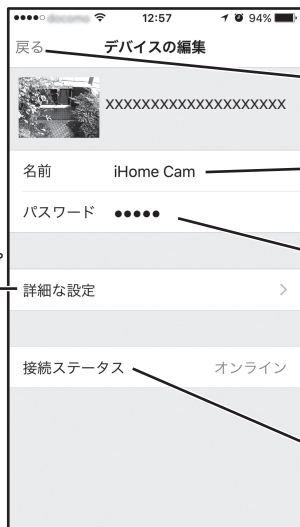

デバイスリスト画面に戻る

名前を変更する

変更したい名前を入力します。

パスワード

パスワードの変更を行なった場合、変更後のパスワードを入力します。

●パスワードは、モニターのメニュー画面から確認できます。「ネットワーク情報の確認」(p.53)をご覧ください。

再接続する

カメラとの接続がオフラインのとき、タップして再接続します。

タップ

《詳細な設定画面》



パスワードの変更をする

パスワードを変更する場合、タップして変更します。

●パスワードは記号を含まない5～15桁の半角英数にしてください。
●変更したパスワードは、モニターのメニュー画面から確認できます。「ネットワーク情報の確認」(p.53)をご覧ください。

カメラの解像度を変更する

タップして、カメラの解像度を変更します。

●高:高画質、低フレームレート
中:標準画質、標準フレームレート
低:低画質、高フレームレート
●初期値は「中」になります。
●「高」の場合はモニターの解像度がFHDに自動的に切り替わります。
「中」の場合はHDに切り替わります。
モニターに登録しているカメラがすべて切り替わります。

アラーム(警報)間隔を変更する

タップして、アラーム(警報)の間隔を変更します。
アラーム(警報)を止めることもできます。

デバイス情報を見る

タップすると、デバイスの情報を見ることができます。⑤9

- ① デバイスリスト画面(p.58)で
🔔 (イベント)をタップする
●イベント画面が表示されます



- ② 再生したいデバイスをタップする
●イベントリスト画面が表示されます



- ③ 再生したい録画ファイルをタップする
●録画ファイルが再生されます



条件を絞り込んで検索する場合

「検索」をタップし、
検索条件をタップします。

- 「カスタム」をタップすると
日時を指定できます。

ご注意

- 録画ファイルの再生は、映像のみで音声は再生されません。
- ネットワーク回線の環境によって、再生している映像がコマ送りになったり、遅延したりすることがあります。
- 録画ファイルの再生は、1台のスマートフォン・タブレットのみで行うことができます。同時に複数台での、録画ファイルの再生はできません。また、モニターで録画ファイルを再生しているときは、スマートフォン・タブレットからは再生できません。

《デバイスリスト画面》



デバイスを追加する

デバイス名

メニュー画面

「デバイスの追加」、「バージョン情報」、「終了(アプリの終了)」が行えます。

アドバンス(拡張)機能

「再接続」、「デバイスの編集」(p.62)、「イベントの表示」(p.63)、「スナップショットの表示」、「デバイスの削除」が行えます。

UID(モニター背面に記載されている番号)

カメラとの接続状態

「接続されました」:接続済みです。カメラ映像を見られます。
「接続中です」:接続中です。
「接続できませんでした」:カメラと接続されていません。
・(⊙) (アドバンス機能) をタップし、「再接続」をタップして、再接続してください。
「未知のデバイス」:インターネットに接続していません。
・LANケーブルの接続を確認してください。
・モニターの電源を入れ直してください。

《ライブビュー画面》



デバイス名・カメラ番号

表示するカメラを切替える

複数のカメラを使用している場合、タップして映像を表示するカメラを切替えます。

カメラ情報

カメラとの接続状態、カメラの解像度、オンライン件数(接続中のスマートフォン・タブレットの数)、接続品質を表示します。
●スマートフォン・タブレットは同時に4台まで接続できます。

カメラ映像

カメラが現在撮影している映像を表示します。
●カメラを2台以上接続していても、分割画面での表示はできません。

保存した写真を見る

カメラのスピーカーから話しかける

タップするたびに「ON」、「OFF」が切り替わります。
●別売の増設カメラWHCFHD-CLで使用できます。

カメラの音声を聞く

現在の画像を保存する

タップすると、画像(静止画)を保存します。

タップするたびに「ON」、「OFF」が切り替わります。

《デバイスの編集画面》デバイスリスト画面(p.61)で☺[アドバンス(拡張)機能]をタップして、「デバイスの編集」をタップすると、表示します。

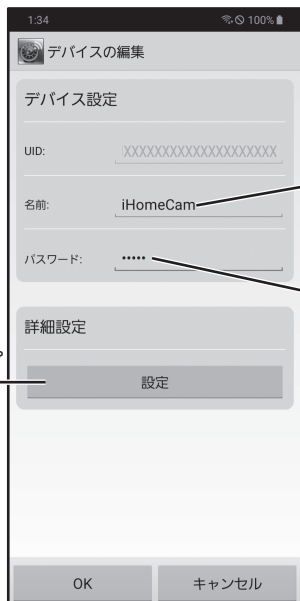

名前を変更する

変更したい名前を入力します。

パスワード

パスワードの変更を行なった場合、変更後のパスワードを入力します。

- パスワードは、モニターのメニュー画面から確認できます。「ネットワーク情報の確認」(p.53)をご覧ください。

《詳細設定画面》

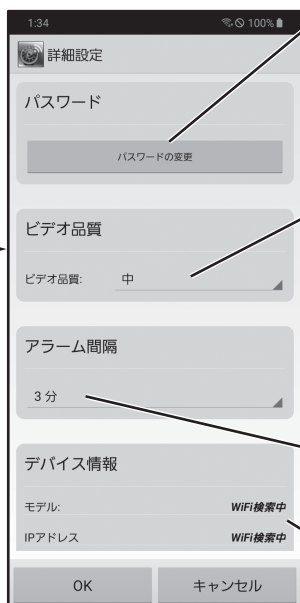

パスワードの変更をする

パスワードを変更する場合、タップして変更します。

- パスワードは記号を含まない5～20桁の半角英数にしてください。
- 変更したパスワードは、モニターのメニュー画面から確認できます。「ネットワーク情報の確認」(p.53)をご覧ください。

カメラの解像度を変更する

タップして、カメラの解像度を変更します。

- 高:高画質、低フレームレート
- 中:標準画質、標準フレームレート
- 低:低画質、高フレームレート
- 初期値は「中」になります。
- 「高」の場合はモニターの解像度がFHDに自動的に切り替わります。
- 「中」の場合はHDに切り替わります。
- モニターに登録しているカメラがすべて切り替わります。

アラーム(警報)間隔を変更する

タップして、アラーム(警報)の間隔を変更します。アラーム(警報)を止めることもできます。

デバイス情報

デバイスの情報を表示します。

- ① デバイスリスト画面(p.61)で
⊙ [アドバンス(拡張)機能]をタップし
「イベントの表示」をタップする
● イベントリスト画面が表示されます





- ② 再生したい録画ファイルをタップする
● 録画ファイルが再生されます



ご注意

- 録画ファイルの再生は、映像のみで音声は再生されません。
- ネットワーク回線の環境によって、再生している映像がコマ送りになったり、遅延したりすることがあります。
- 録画ファイルの再生は、1台のスマートフォン・タブレットのみで行うことができます。同時に複数台での、録画ファイルの再生はできません。また、モニターで録画ファイルを再生しているときは、スマートフォン・タブレットからは再生できません。

| 症状 | 確認内容 | ページ |
|--------------------------|---|-------|
| カメラの映像が出ない | カメラからのACアダプターが抜けていませんか。 | 15 |
| | モニターに接続するACアダプターが抜けていませんか。 | 15 |
| | モニターの電源がOFFになっていませんか。 | 13 |
| | カメラの電源表示灯は点灯していますか。 | 12 |
| | カメラとモニターの電波状態が悪くありませんか。 | 27 |
| | モニターの充電がなくなっていないですか。 | 13 |
| 背景が黄色っぽく映る | 室内の照明器具の明かりで、白い壁が黄色っぽく映ったり、色合いが変わったりすることがありますが、故障ではありません。 | — |
| 録画できない | microSDカードは入っていますか。 (モニターに  が表示されていますか) | 19 |
| | microSDカードを初期化しましたか。 | 42 |
| | 上書き録画の設定になっていますか。 | 43 |
| | 外付けハードディスクは接続され、電源が入っていますか。 (モニターに  が表示されていますか) | 20 |
| | 録画設定に間違いはありませんか。 | 26 |
| | カメラとモニターの電波状態が悪くありませんか。 電波の状態によっては、録画できないことがあります。 | 16 |
| モーション検知録画が作動しない | 検知対象(人、物)までの距離が長くないですか。 | 8、9 |
| | カメラの周囲温度は高くないですか。 | 8 |
| 再生できない | 録画ファイルは保存されていますか。 | 33 |
| | 録画中にモニター電源をOFFにしていますか。 | — |
| | モニターの電源を入れ直してください。 | 13 |
| 専用アプリを検索できない | 検索ワードに間違いはありませんか。 | 55 |
| | iPadの場合、iPhone用アプリで検索していますか。 | 55 |
| スマートフォン・タブレットにカメラの映像が出ない | インターネットに接続されていますか。 | 53,55 |
| | 一度、LANケーブルを抜き、モニターの電源を入れ直してから、再度、LANケーブルを接続してください。 | 55 |
| | ルーターの電源を入れ直してください。 | 55 |
| | スマートフォン・タブレット用のアプリを再インストールしてください。 | — |
| スマートフォン・タブレットに通知がこない | スマートフォン・タブレットの通知設定をONにしていますか。 | 56,57 |
| モニターの白色部分がモザイク状になる | 本機の液晶モニターの特性で、モザイク状になることがありますが、異常ではありません。 | — |
| 夜間の暗視撮影が赤色っぽい、または紫色っぽい | 赤外線照射の光に赤色が混ざっているためです。故障ではありません。 | — |

お手入れとメンテナンスのご注意

- 本機や本機の付属品は、お子様の手が届かないようにしてください。
- カメラの性能に悪い影響があるため、カメラのレンズ表面に指紋や汚れを付けないでください。また、手でレンズ表面を触らないようにしてください。
- レンズが汚れた場合は、乾いた柔らかい布で軽く拭取ってください。
- 本機を分解しないでください、故障の原因となります。
- 本機を落としたり、強い衝撃を加えたりしないでください。
- ACアダプターは、必ず付属の専用ACアダプターを使用してください。

別売品

モニター & ワイヤレスHDカメラセット 増設カメラ

WHCFHD-CL、WHC7M4-C

- モニター 1台につき、最大4台まで接続可能です。

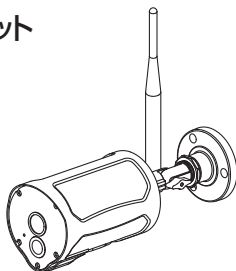

WHCFHD-CL

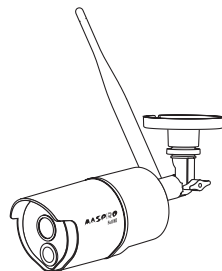

WHC7M4-C

ご注意

増設カメラは、当社製品WHCFHD-CLまたはWHC7M4-Cをご利用ください。
当社製品WHC7M-C、WHCHD-CIは、本機の増設に対応していません。
対応している製品の最新情報は、下記のURL、またはQRコードからご覧ください。

<https://www.maspro.co.jp/global/products/whc/conn/set/s-m4.html>



モニター&ワイヤレスHDカメラセット用 延長ケーブルセット

WHC-5C1

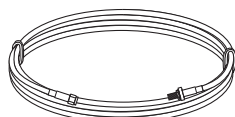

- 電波状況を改善するために、アンテナの位置を変更することができます。

モニター&ワイヤレスHDカメラセット用 外付けハードディスク

WHC-HDD2TB

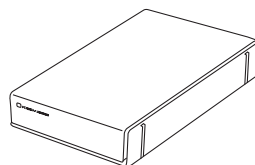

ご注意

本製品を使用することで、映像品質が向上することを保証するものではありません。

カメラ部

AASPRO

| 項目 | 規格 | |
|------------|--|---|
| イメージセンサー | 1 / 2.7インチCMOSセンサー | |
| 画素数 | 約200万画素(1920H×1080V) | |
| フレームレート | FHD : 12fps、HD : 25fps | |
| 映像圧縮方式 | H.264 | |
| 撮影距離 | 約1.5m～∞ | |
| 撮影画角 | 水平 : 約90°、垂直 : 約50° | |
| 撮影照度 | 0Lux以上(赤外線撮影時) | |
| 赤外線照射距離 | 最大10m ^{*1} | |
| 赤外線人感センサー | 検知距離 約7m(周囲温度20℃のとき)(検知角 約90°) ^{*2} (夜間は検知距離が短くなります) | |
| 内蔵マイク | あり | |
| 無線通信 | 使用周波数帯域 | 2.4GHz(2400 ~ 2484MHz) |
| | 変調方式 | GFSK |
| | スペクトラム拡散 | 周波数ホッピング方式(FHSS) |
| | データレート | 6Mbps |
| | 通信距離 | 最大300m(見通しがよく、電波の妨害のない環境において) ^{*3} |
| カメラ電源ケーブル長 | 約3.2m | |
| 電源 | DC 9V(ACアダプター使用) : AC100V | |
| 消費電力 | 8W(赤外線点灯時) | |
| 使用温度範囲 | ⊖10 ~ ⊕50℃ | |
| 防じん防水性能 | IP66(軒下など直接雨がつかからない場所を推奨します) | |
| 外観寸法 | 66(H)×62(W)×127.5(D)mm(カメラ本体) (ACアダプター : 77(H)×44(W)×39(D)mm) | |
| 質量(重量) | 約475g | |

※1 暗所で良好に撮影が可能な距離は約半分になります。

※2 カメラを横切る動きは検知しやすく、正面から近づく動きは検知しにくくなります。また、夜間は検知距離が短くなります。その他、環境によって短くなる場合があります。

※3 無線通信距離は、見通しがよく他の電波の妨害を受けない環境において、最大300mです。カメラとモニターの間壁など(木造壁・床、金属製のドア、コンクリート、鉄骨、金属の障害物)がある場合には、電波が減衰して通信できる距離が短くなります。(木造建築の場合、10 ~ 40mが目安となります)

モニター部

AASPRO

| 項目 | 規格 |
|-------------|---|
| モニターサイズ | 10.1インチフルカラーモニター (1024H×600V) |
| タッチパネル | 静電式 |
| カメラ接続台数 | 最大4台(4台同時録画可能) |
| 録画保存 | microSDHC/microSDXCメモリーカード(最大256GB)(クラス10以上) 外付けハードディスク WHC-HDD2TB (別売品)(最大2TB) |
| 録画解像度 | 1920H×1080V(Full HD) / 1280H×720V(HD) |
| 録画ファイル形式 | ASF |
| 録画モード | モーション検知、スケジュール、マニュアル |
| 上書録画 | 可能(ON / OFF) : 4台同時録画可能 |
| SDカードフォーマット | FAT32 |
| 再生方式 | 本体モニター再生、スマートフォン、タブレット ●録画ファイル形式 : ASF |
| 内蔵バッテリー | リチウムイオン電池(4400mAh) |
| 充電時間/使用時間 | 充電時間:約6.5時間/使用時間:約3時間(外付けハードディスクなし) |
| USB端子 | USB2.0対応(バスパワー最大500mA) |
| HDMIミニ端子 | タイプC、Ver1.4対応 (1080i/720p入力対応のハイビジョンテレビモニターが必要) |
| 防じん防水性能 | なし(非防水) |
| 使用温度範囲 | 0~⊕40℃ |
| 電源 | DC5V(ACアダプター使用) : AC100V |
| 消費電力 | 7.4W(15.5VA)/充電時 : 11W(22VA) |
| 外観寸法 | 178(H)×265(W)×67(D)mm (ACアダプター : 86(H)×44(W)×36(D)mm) |
| 質量(重量) | 約770g |

スマートフォン・タブレット

AASPRO

| 項目 | 規格 |
|-------|--|
| 対応OS | iOS8.0以降 Android6.0以降 (iOS10.3、Android6.0まで作動確認済) |
| 専用アプリ | iHomeCam |

2022年4月現在

モニター & ワイヤレスHDカメラセット

MODEL WHC10M4

保証書

| | | | |
|------------------|---|---|--------|
| お客様ご住所 | | | |
| TEL. | — | — | |
| ★お客様お名前 | | | 様 |
| ★保証期間(販売店記入欄) | | | |
| お買上げ日 | 年 | 月 | 日から1年間 |
| ★販売店名・住所(販売店記入欄) | | | |
| TEL. | — | — | |

★印の欄にご記入のない場合、または、販売店の発行した、お買上げ日、販売店名を確認できる証明書(領収書など)のない場合、無効になります。本書は再発行いたしませんから、紛失しないよう大切に保管してください。

無料修理規定

- 「取扱説明書」などの注意にしたがった正常なご使用状態で、保証期間中に故障した場合、お買上げの販売店に本製品と本書をご持参、ご提示のうえ、修理をご依頼ください。無料修理させていただきます。
- 次のような場合、保証期間中でも有料修理になりますから、ご注意ください。
- ・ 本書のご提示がない場合。
 - ・ 本書に、お客様お名前、お買上げ日、販売店名の記入のない場合、または、販売店の発行した、販売店名を確認できる証明書(領収書など)のない場合。
 - ・ 本書の字句を書換えられた場合。
 - ・ 火災、地震、風水害、落雷、その他の天災地変、公害、塩害、ガス害、異常電圧などによる故障および損傷。
 - ・ ご使用上の誤りによる故障および損傷。
- 本書は日本国内に限り有効です。(This warranty is valid only in Japan.)

本書に明示した期間および条件で、無料修理をお約束します。保証期間経過後の修理については、お買上げの販売店にお問合わせください。修理によって機能が維持できるときは、お客様のご要望により、有料修理いたします。

持込修理

＝マスプロ電気株式会社＝

本社 〒470-0194 (本社専用番号) 愛知県日進市浅田町上納80
営業部 TEL名古屋 (052) 802-2244

＝マスプロ電気＝

本社 〒470-0194 愛知県日進市浅田町上納80

技術相談



0570-091119

ナビダイヤル[®]。固定電話からは全国一律料金でご利用いただけます
IP電話などナビダイヤルが利用できない電話からは **052-805-3366**
受付時間 9～12時、13～17時(土・日・祝日、当社休業日を除く)

インターネット www.maspro.co.jp

製品向上のため仕様・外観は
変更することがあります。

